

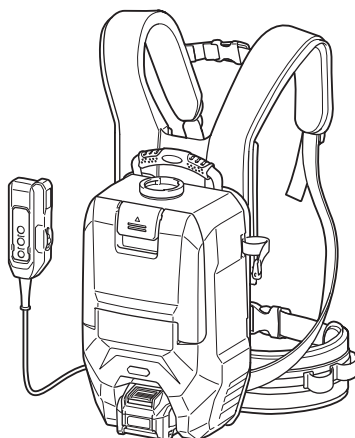

EN	Cordless Backpack Vacuum Cleaner	INSTRUCTION MANUAL	10
SV	Sladdlös ryggdammsugare	BRUKSANVISNING	25
NO	Trådløs ryggsekk-støvsuger	BRUKSANVISNING	40
FI	Akkukäyttöinen selkäreppumuri	KÄYTTÖOHJE	55
DA	Akku rygstøvsuger	BRUGSANVISNING	70
LV	Uz muguras pārnēsājams bezvadu putekļu sūcējs	LIETOŠANAS INSTRUKCIJA	85
LT	Akumuliatorinis nešiojamasis vakuuminis valymo įrenginys	NAUDOJIMO INSTRUKCIJA	100
ET	Juhtmeta seljakott-tolmuimeja	KASUTUSJUHEND	116
RU	Ранцевый Аккумуляторный Пылесос	РУКОВОДСТВО ПО ЭКСПЛУАТАЦИИ	131

VC009G



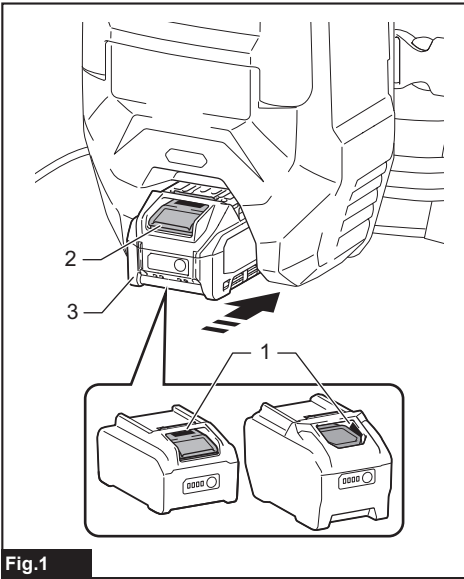

Fig.1

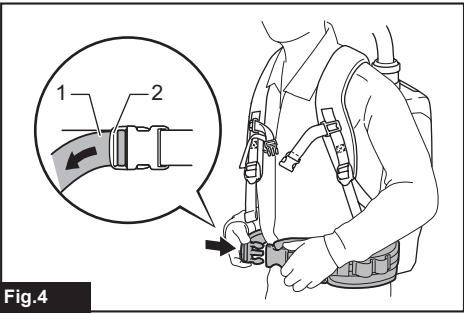

Fig.4

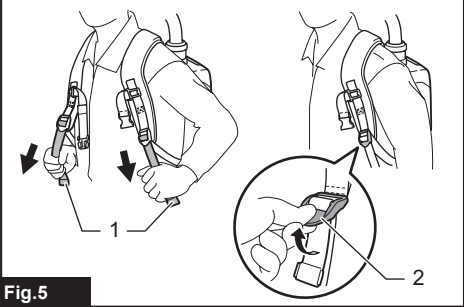

Fig.5

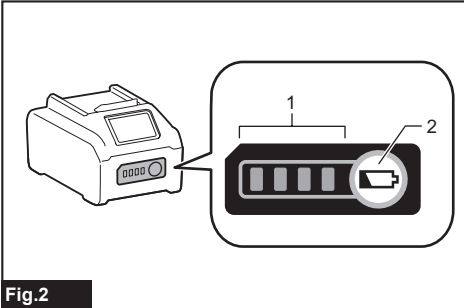

Fig.2

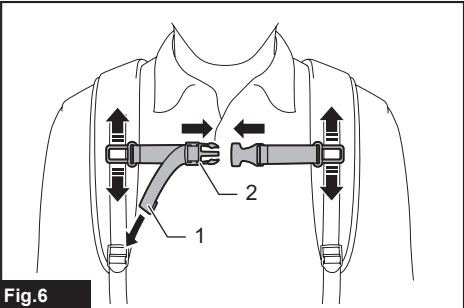

Fig.6

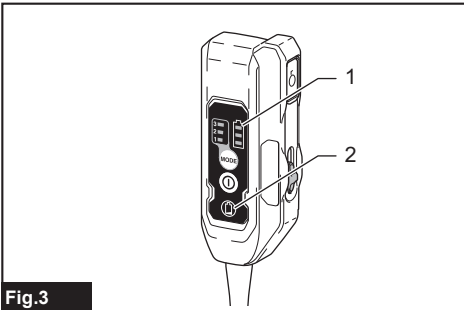

Fig.3

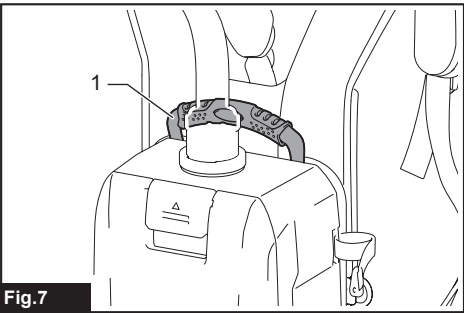

Fig.7

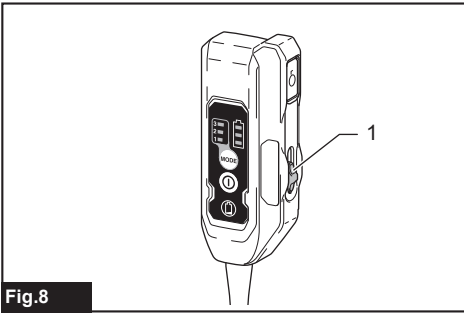

Fig.8

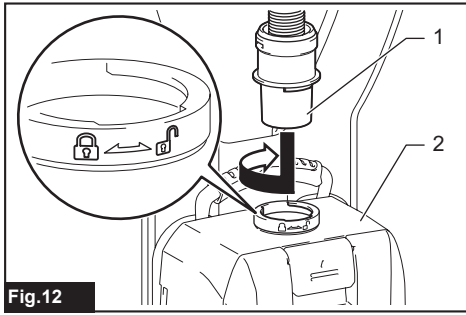

Fig.12

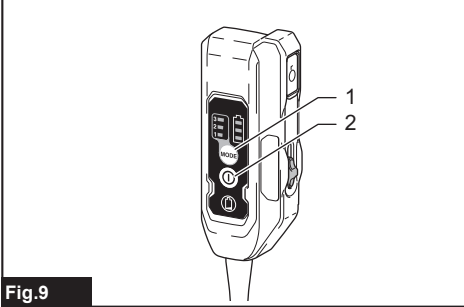

Fig.9

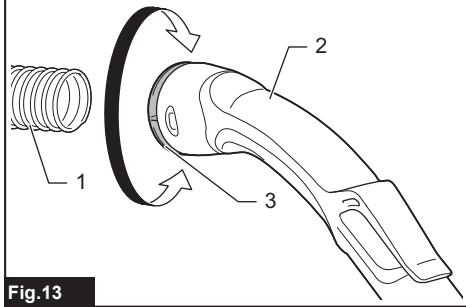

Fig.13

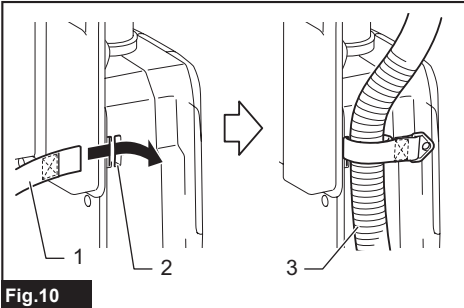

Fig.10

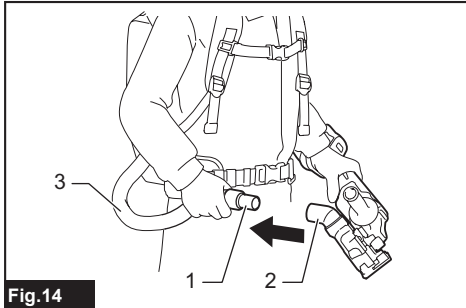

Fig.14

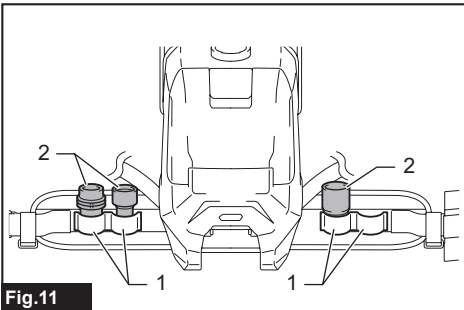

Fig.11

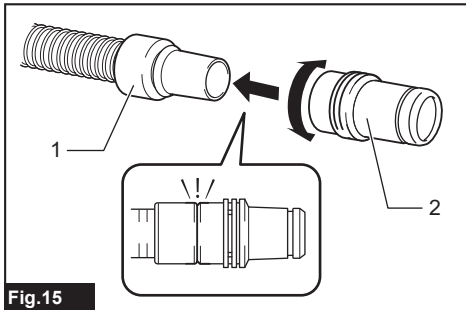

Fig.15

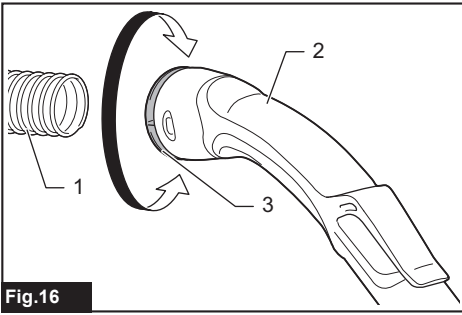

Fig.16

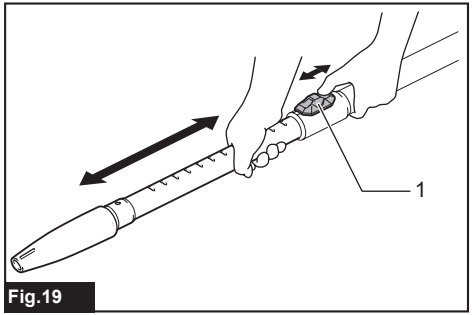

Fig.19

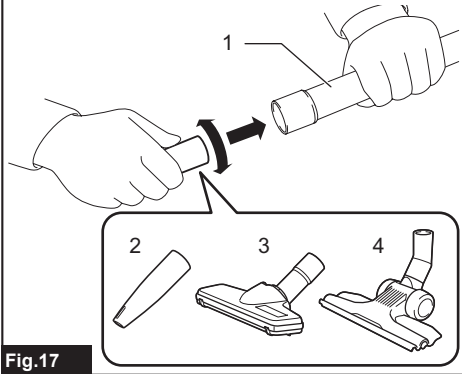

Fig.17

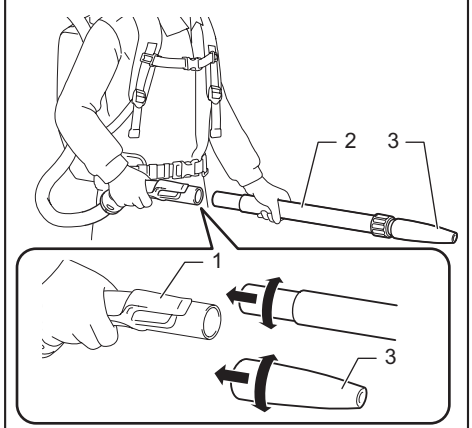

Fig.20

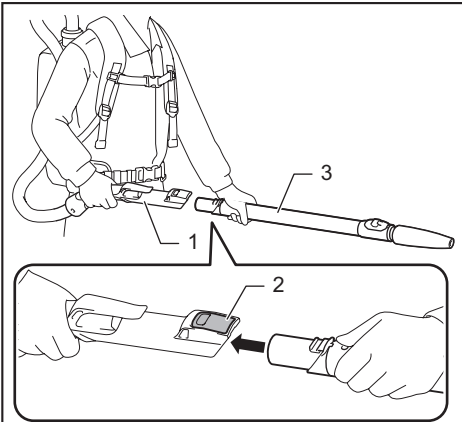

Fig.18

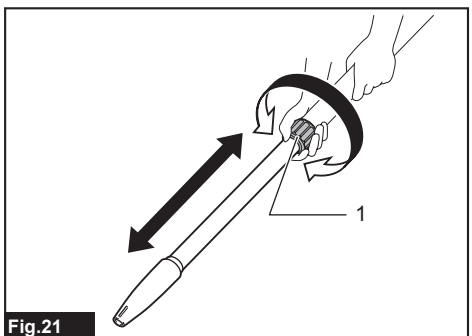

Fig.21

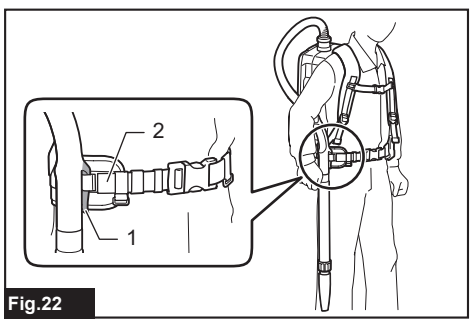

Fig.22

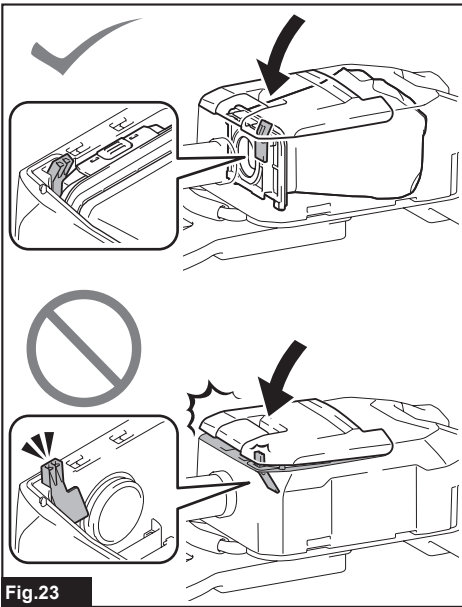

Fig.23

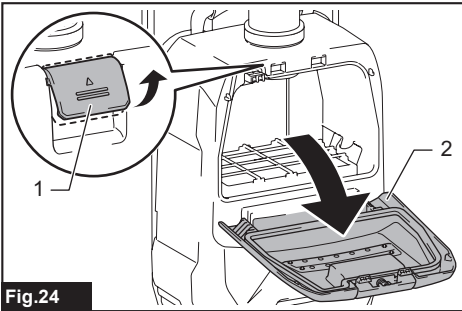

Fig.24

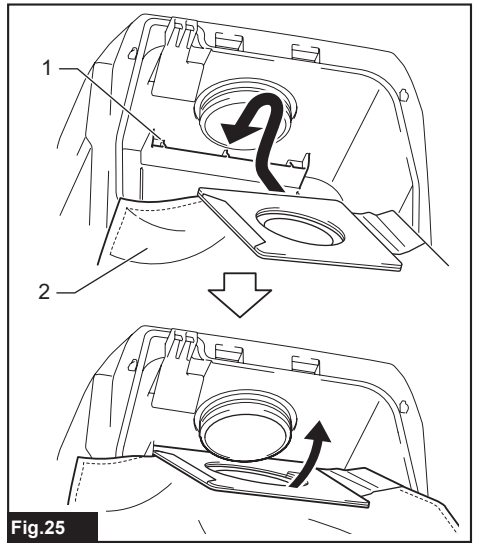

Fig.25

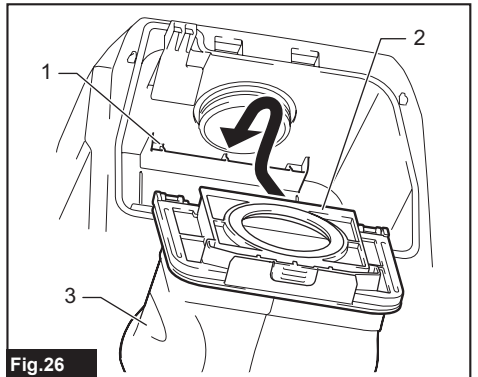

Fig.26

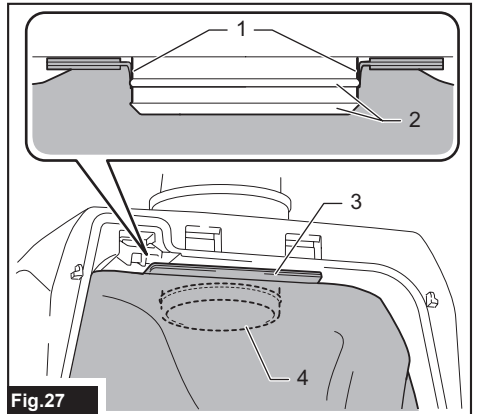

Fig.27

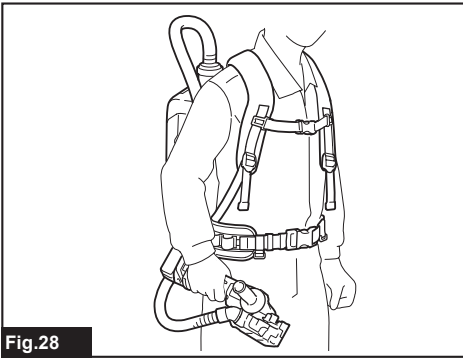

Fig.28

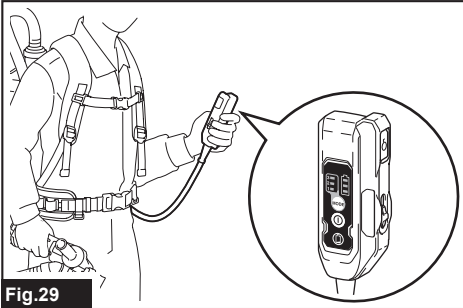

Fig.29

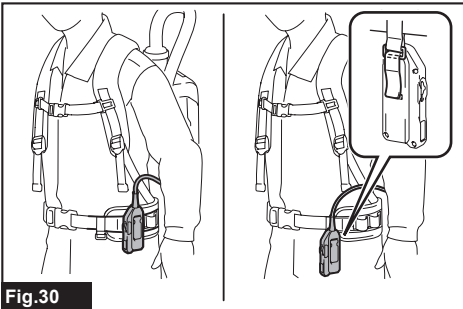

Fig.30

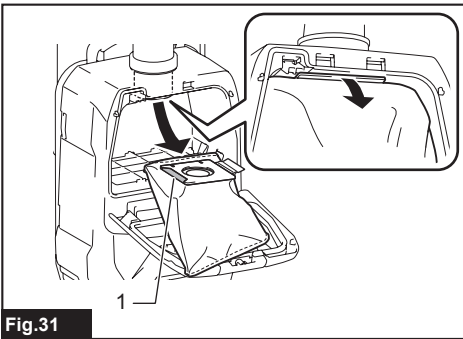

Fig.31

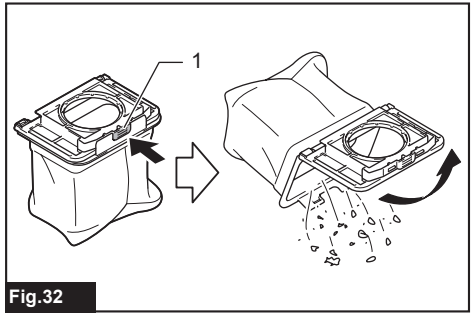

Fig.32

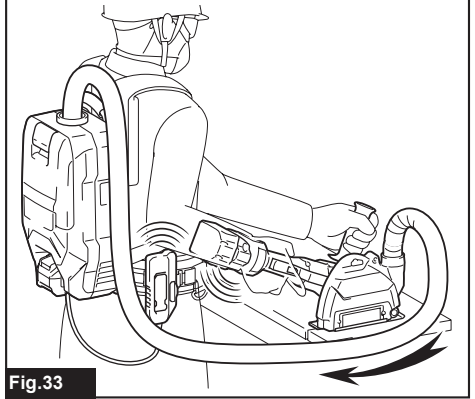

Fig.33

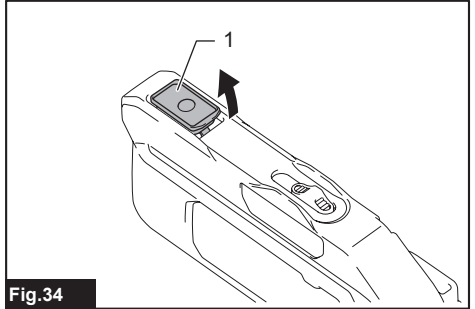

Fig.34

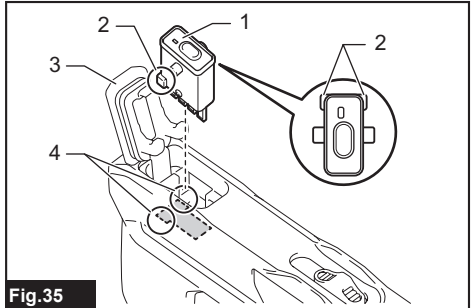

Fig.35

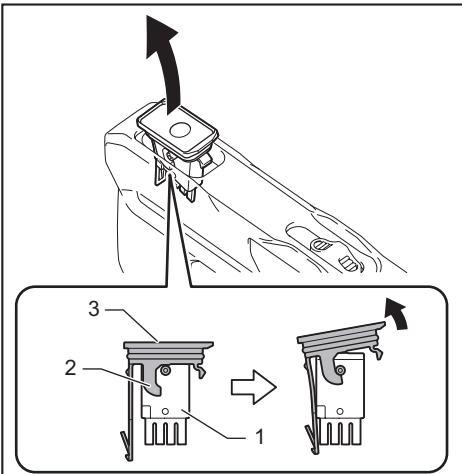

Fig.36

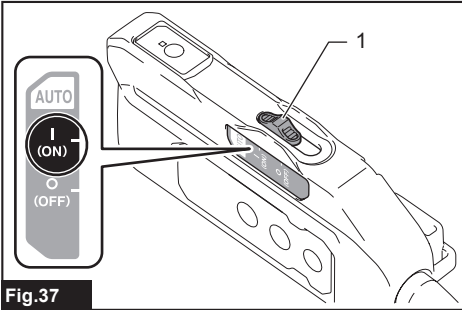

Fig.37

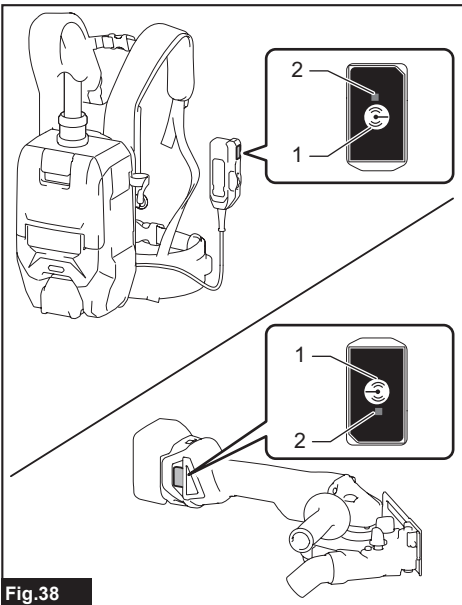

Fig.38

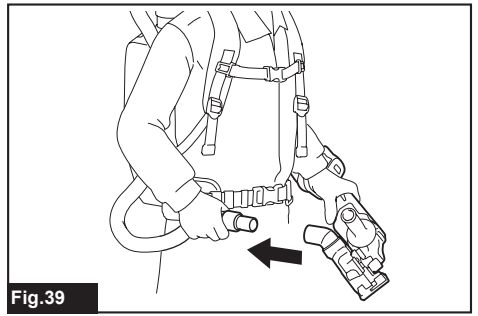

Fig.39

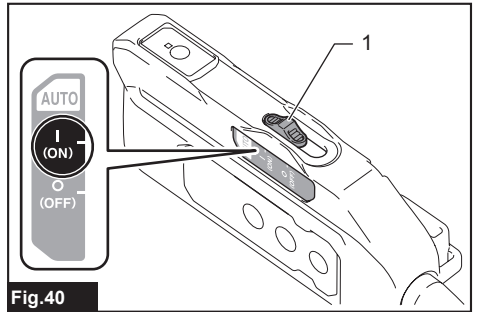

Fig.40

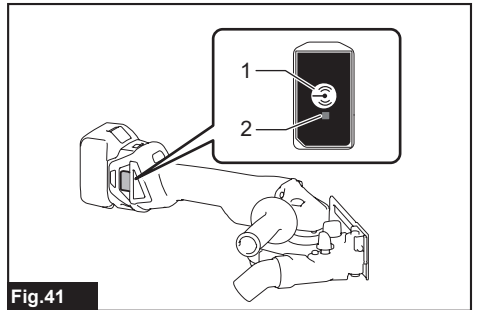

Fig.41

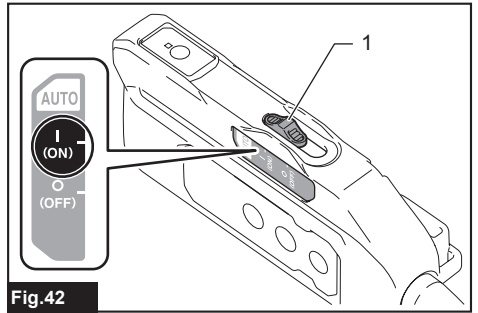

Fig.42

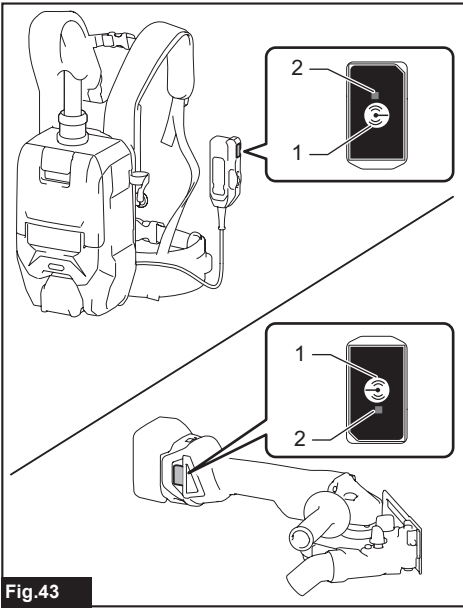

Fig.43

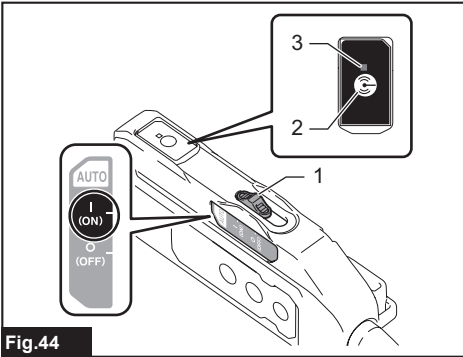

Fig.44

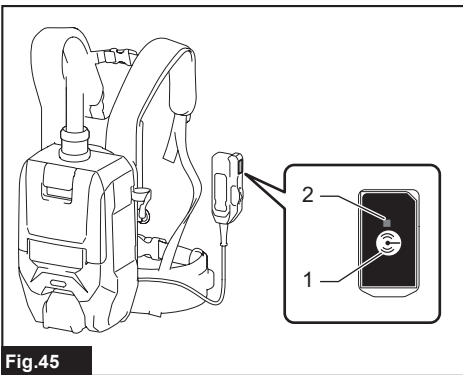

Fig.45

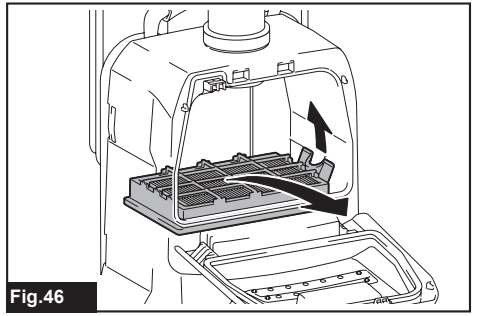

Fig.46

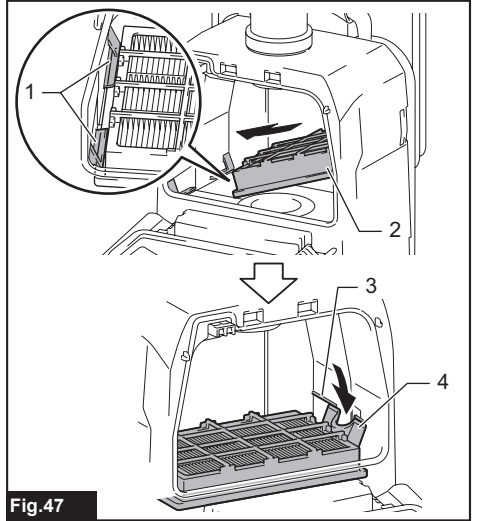

Fig.47

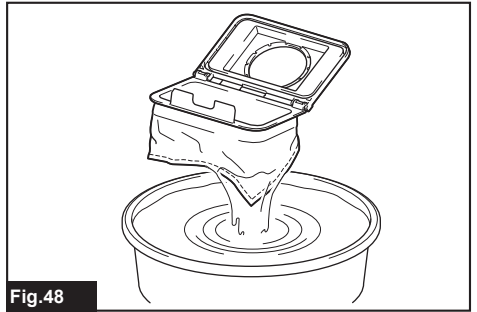

Fig.48

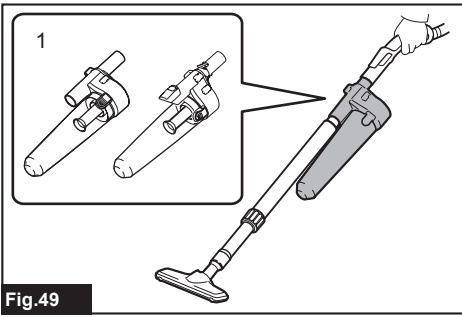

Fig.49

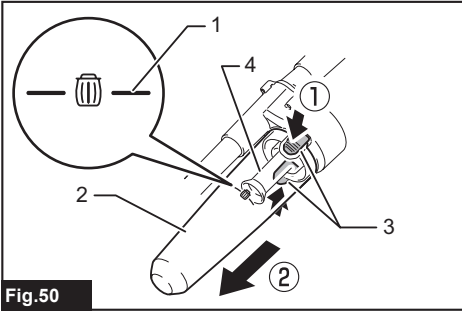

Fig.50

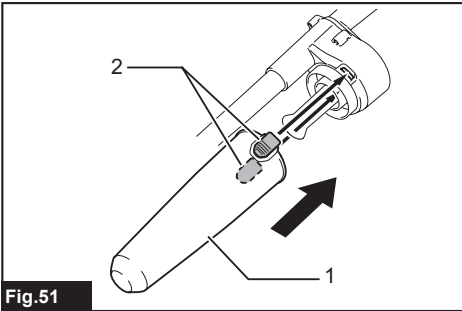

Fig.51

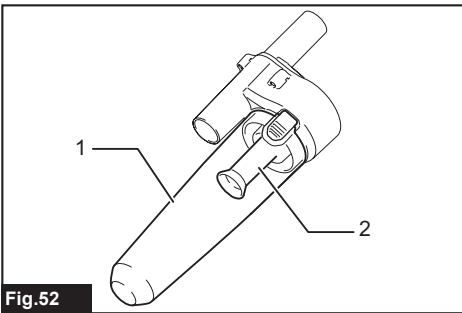

Fig.52

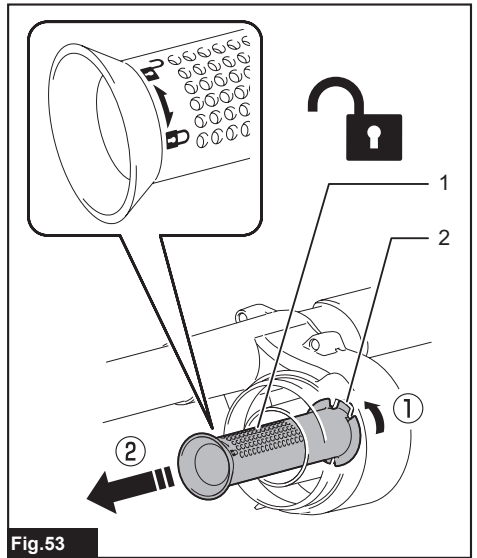

Fig.53

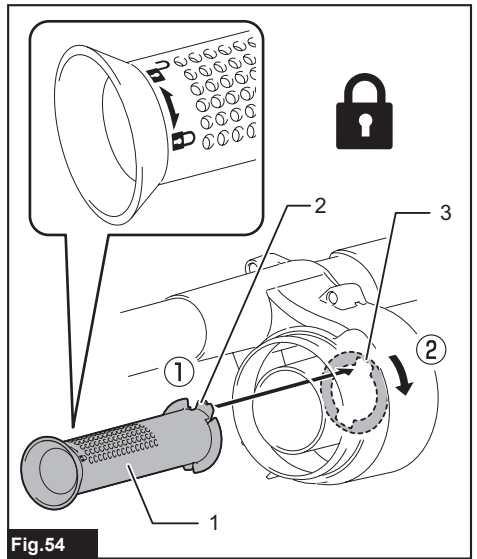

Fig.54

WARNING

- This machine is not intended for use by persons including children with reduced physical, sensory or mental capabilities, or lack of experience and knowledge.
- Children should be supervised to ensure that they do not play with the cleaner.
- See the chapter "SPECIFICATIONS" for the type reference of the battery.
- See the section "Installing or removing battery cartridge" for how to remove or install the battery.
- When disposing the battery cartridge, remove it from the tool and dispose of it in a safe place. Follow your local regulations relating to disposal of battery.
- If the tool is not used for a long period of time, the battery must be removed from the tool.
- Do not short the battery cartridge.
- See the chapter "MAINTENANCE" for the appropriate details of precautions during user maintenance.

SPECIFICATIONS

Model:		VC009G
Capacity	Filter bag	2.0 L
	Dust bag	1.5 L
Maximum air volume		1.9 m ³ /min
Vacuum		18 kPa
Dimensions (L x W x H) (excluding the harness, with BL4040)		233 mm x 150 mm x 375 mm
Rated voltage		D.C. 36 V - 40 V max
Net weight		4.1 - 5.3 kg

- Due to our continuing program of research and development, the specifications herein are subject to change without notice.
- Specifications may differ from country to country.
- The weight does not include accessories but battery cartridge(s). The lightest and heaviest combination weight of the appliance and battery cartridge(s) are shown in the table.

Applicable battery cartridge and charger

Battery cartridge	BL4020 / BL4025 / BL4040 / BL4050F / BL4080F
Charger	DC40RA / DC40RB / DC40RC

- Some of the battery cartridges and chargers listed above may not be available depending on your region of residence.

⚠WARNING: Only use the battery cartridges and chargers listed above. Use of any other battery cartridges and chargers may cause injury and/or fire.

⚠WARNING: Do not use a corded power supply such as battery adapter or portable power pack with this appliance. The cable of such power supply may hinder the operation and result in personal injury.

Symbols

The followings show the symbols which may be used for the equipment. Be sure that you understand their meaning before use.



Read instruction manual.



Take particular care and attention.



A representative battery applicable to this product.



Only for EU countries
Due to the presence of hazardous components in the equipment, waste electrical and electronic equipment, accumulators and batteries may have a negative impact on the environment and human health. Do not dispose of electrical and electronic appliances or batteries with household waste!
In accordance with the European Directive on waste electrical and electronic equipment and on accumulators and batteries and waste accumulators and batteries, as well as their adaptation to national law, waste electrical equipment, batteries and accumulators should be stored separately and delivered to a separate collection point for municipal waste, operating in accordance with the regulations on environmental protection.
This is indicated by the symbol of the crossed-out wheeled bin placed on the equipment.

Intended use

The tool is intended for collecting dry dust. The tool is suitable for commercial use, for example in hotels, schools, hospitals, factories, shops, offices and rental businesses.

Noise

The typical A-weighted noise level determined according to 60335-2-69:

Sound pressure level (L_{pA}) : 72 dB (A)

Uncertainty (K) : 2.5 dB (A)

The noise level under working may exceed 80 dB (A).

NOTE: The declared noise emission value(s) has been measured in accordance with a standard test method and may be used for comparing one tool with another.

NOTE: The declared noise emission value(s) may also be used in a preliminary assessment of exposure.

⚠ WARNING: Wear ear protection.

⚠ WARNING: The noise emission during actual use of the power tool can differ from the declared value(s) depending on the ways in which the tool is used especially what kind of workpiece is processed.

⚠ WARNING: Be sure to identify safety measures to protect the operator that are based on an estimation of exposure in the actual conditions of use (taking account of all parts of the operating cycle such as the times when the tool is switched off and when it is running idle in addition to the trigger time).

Vibration

The vibration total value (tri-axial vector sum) determined according to 60335-2-69:

Work mode: operation without load

Vibration emission (a_h) : 2.5 m/s² or less

Uncertainty (K) : 1.5 m/s²

NOTE: The declared vibration total value(s) has been measured in accordance with a standard test method and may be used for comparing one tool with another.

NOTE: The declared vibration total value(s) may also be used in a preliminary assessment of exposure.

⚠ WARNING: The vibration emission during actual use of the power tool can differ from the declared value(s) depending on the ways in which the tool is used especially what kind of workpiece is processed.

⚠ WARNING: Be sure to identify safety measures to protect the operator that are based on an estimation of exposure in the actual conditions of use (taking account of all parts of the operating cycle such as the times when the tool is switched off and when it is running idle in addition to the trigger time).

EC Declaration of Conformity

For European countries only

The EC declaration of conformity is included as Annex A to this instruction manual.

SAFETY WARNINGS

Cordless vacuum cleaner safety warnings

⚠ WARNING: IMPORTANT! READ CAREFULLY all safety warnings and all instructions BEFORE USE. Failure to follow the warnings and instructions may result in electric shock, fire and/or serious injury.

1. **Before use, make sure that this cleaner must be used by people who have been adequately instructed on the use of this cleaner.**

2. Do not use the cleaner without the filter. Replace a damaged filter immediately.
 3. Do not attempt to pick up flammable materials, fire works, lighted cigarettes, hot ashes, hot metal chips, sharp materials such as razors, needles, broken glass or the like.
 4. NEVER USE THE CLEANER IN THE VICINITY OF GASOLINE, GAS, PAINT, ADHESIVES OR OTHER HIGHLY EXPLOSIVE SUBSTANCES. The switch emits sparks when turned ON and OFF. And so does the motor commutator during operation. A dangerous explosion may result.
 5. This cleaner is not suitable for picking up hazardous dust.
 6. Never vacuum up toxic, carcinogenic, combustible or other hazardous materials such as asbestos, arsenic, barium, beryllium, lead, pesticides, or other health endangering materials.
 7. Never use the cleaner outdoors in the rain.
 8. For Finland, this machine is not to be used outdoors at low temperature.
 9. Do not use close to heat sources (stoves, etc.).
 10. Do not block cooling vents. These vents permit cooling of the motor. Blockage should be carefully avoided otherwise the motor will burn out from lack of ventilation.
 11. Keep proper footing and balance at all times.
 12. Do not fold, tug or step on the hose.
 13. Stop the cleaner immediately if you notice poor performance or anything abnormal during operation.
 14. DISCONNECT THE BATTERIES. When not in use, before servicing, and when changing accessories.
 15. Clean and service the cleaner immediately after each use to keep it in tiptop operating condition.
 16. MAINTAIN THE CLEANER WITH CARE. Keep the cleaner clean for better and safer performance. Follow instructions for changing accessories. Keep handles dry, clean, and free from oil and grease.
 17. CHECK DAMAGED PARTS. Before further use of the cleaner, a guard or other part that is damaged should be carefully checked to determine that it will operate properly and perform its intended function. Check for alignment of moving parts, binding of moving parts, breakage of parts, mounting, and any other conditions that may affect its operation. A guard or other part that is damaged should be properly repaired or replaced by an authorized service center unless otherwise indicated elsewhere in this instruction manual. Have defective switches replaced by authorized service center. Don't use the cleaner if switch does not turn it on and off.
 18. REPLACEMENT PARTS. When servicing, use only identical replacement parts.
 19. When not in use, always store the cleaner indoors.
 20. Be kind to your cleaner. Rough handling can cause breakage of even the most sturdily built cleaner.
 21. Do not attempt to clean the exterior or interior with benzene, thinner or cleaning chemicals. Cracks and discoloration may be caused.
 22. Do not use cleaner in an enclosed space where flammable, explosive or toxic vapors are given off by oil-base paint, paint-thinner, gasoline, some mothproofing substances, etc., or in areas where flammable dust is present.
 23. Do not operate the cleaner while under the influence of drugs or alcohol.
 24. As a basic rule of safety, use safety goggles or safety glasses with side shields.
 25. Use a dust mask in dusty work conditions.
 26. This machine is not intended for use by persons including children with reduced physical, sensory or mental capabilities, or lack of experience and knowledge.
 27. Children should be supervised to ensure that they do not play with the cleaner.
 28. Never handle battery(ies) and cleaner with wet hands.
 29. Use extreme caution when cleaning on stairs.
 30. Do not use the cleaner as a stool or work bench. The machine may fall down and may result in personal injury.
- Battery tool use and care**
1. **Recharge only with the charger specified by the manufacturer.** A charger that is suitable for one type of battery pack may create a risk of fire when used with another battery pack.
 2. **Use power tools only with specifically designated battery packs.** Use of any other battery packs may create a risk of injury and fire.
 3. **When battery pack is not in use, keep it away from other metal objects, like paper clips, coins, keys, nails, screws or other small metal objects, that can make a connection from one terminal to another.** Shorting the battery terminals together may cause burns or a fire.
 4. **Under abusive conditions, liquid may be ejected from the battery; avoid contact. If contact accidentally occurs, flush with water. If liquid contacts eyes, additionally seek medical help.** Liquid ejected from the battery may cause irritation or burns.
 5. **Do not use a battery pack or tool that is damaged or modified.** Damaged or modified batteries may exhibit unpredictable behaviour resulting in fire, explosion or risk of injury.
 6. **Do not expose a battery pack or tool to fire or excessive temperature.** Exposure to fire or temperature above 130 °C may cause explosion.
 7. **Follow all charging instructions and do not charge the battery pack or tool outside the temperature range specified in the instructions.** Charging improperly or at temperatures outside the specified range may damage the battery and increase the risk of fire.
 8. **Do not use a corded power supply such as battery adapter or portable power pack with this tool.** The cable of such power supply may hinder the operation and result in personal injury.

Service

1. **Have your power tool serviced by a qualified repair person using only identical replacement parts.** This will ensure that the safety of the power tool is maintained.
2. **Follow instruction for lubricating and changing accessories.**
3. **Keep handles dry, clean and free from oil and grease.**

Important safety instructions for battery cartridge

1. **Before using battery cartridge, read all instructions and cautionary markings on (1) battery charger, (2) battery, and (3) product using battery.**
2. **Do not disassemble or tamper with the battery cartridge.** It may result in a fire, excessive heat, or explosion.
3. **If operating time has become excessively shorter, stop operating immediately.** It may result in a risk of overheating, possible burns and even an explosion.
4. **If electrolyte gets into your eyes, rinse them out with clear water and seek medical attention right away.** It may result in loss of your eyesight.
5. **Do not short the battery cartridge:**
 - (1) **Do not touch the terminals with any conductive material.**
 - (2) **Avoid storing battery cartridge in a container with other metal objects such as nails, coins, etc.**
 - (3) **Do not expose battery cartridge to water or rain.**

A battery short can cause a large current flow, overheating, possible burns and even a breakdown.

6. **Do not store and use the tool and battery cartridge in locations where the temperature may reach or exceed 50 °C (122 °F).**
7. **Do not incinerate the battery cartridge even if it is severely damaged or is completely worn out.** The battery cartridge can explode in a fire.
8. **Do not nail, cut, crush, throw, drop the battery cartridge, or hit against a hard object to the battery cartridge.** Such conduct may result in a fire, excessive heat, or explosion.
9. **Do not use a damaged battery.**
10. **The contained lithium-ion batteries are subject to the Dangerous Goods Legislation requirements.** For commercial transports e.g. by third parties, forwarding agents, special requirement on packaging and labeling must be observed. For preparation of the item being shipped, consulting an expert for hazardous material is required. Please also observe possibly more detailed national regulations. Tape or mask off open contacts and pack up the battery in such a manner that it cannot move around in the packaging.
11. **When disposing the battery cartridge, remove it from the tool and dispose of it in a safe place.** Follow your local regulations relating to disposal of battery.

12. **Use the batteries only with the products specified by Makita.** Installing the batteries to non-compliant products may result in a fire, excessive heat, explosion, or leak of electrolyte.
13. **If the tool is not used for a long period of time, the battery must be removed from the tool.**
14. **During and after use, the battery cartridge may take on heat which can cause burns or low temperature burns.** Pay attention to the handling of hot battery cartridges.
15. **Do not touch the terminal of the tool immediately after use as it may get hot enough to cause burns.**
16. **Do not allow chips, dust, or soil stuck into the terminals, holes, and grooves of the battery cartridge.** It may cause heating, catching fire, burst and malfunction of the tool or battery cartridge, resulting in burns or personal injury.
17. **Unless the tool supports the use near high-voltage electrical power lines, do not use the battery cartridge near a high-voltage electrical power lines.** It may result in a malfunction or breakdown of the tool or battery cartridge.
18. **Keep the battery away from children.**

SAVE THESE INSTRUCTIONS.



CAUTION: Only use genuine Makita batteries. Use of non-genuine Makita batteries, or batteries that have been altered, may result in the battery bursting causing fires, personal injury and damage. It will also void the Makita warranty for the Makita tool and charger.

Tips for maintaining maximum battery life

1. **Charge the battery cartridge before completely discharged.** Always stop tool operation and charge the battery cartridge when you notice less tool power.
2. **Never recharge a fully charged battery cartridge.** Overcharging shortens the battery service life.
3. **Charge the battery cartridge with room temperature at 10 °C - 40 °C (50 °F - 104 °F).** Let a hot battery cartridge cool down before charging it.
4. **When not using the battery cartridge, remove it from the tool or the charger.**
5. **Charge the battery cartridge if you do not use it for a long period (more than six months).**

Important safety instructions for wireless unit

1. **Do not disassemble or tamper with the wireless unit.**
2. **Keep the wireless unit away from young children.** If accidentally swallowed, seek medical attention immediately.
3. **Use the wireless unit only with Makita tools.**
4. **Do not expose the wireless unit to rain or wet conditions.**
5. **Do not use the wireless unit in places where the temperature exceeds 50 °C (122 °F).**

6. Do not operate the wireless unit in places where medical instruments, such as heart pace makers are nearby.
7. Do not operate the wireless unit in places where automated devices are nearby. If operated, automated devices may develop malfunction or error.
8. Do not operate the wireless unit in places under high temperature or places where static electricity or electrical noise could be generated.
9. The wireless unit can produce electromagnetic fields (EMF) but they are not harmful to the user.
10. The wireless unit is an accurate instrument. Be careful not to drop or strike the wireless unit.
11. Avoid touching the terminal of the wireless unit with bare hands or metallic materials.
12. Always remove the battery on the product when installing the wireless unit into it.
13. When opening the lid of the slot, avoid the place where dust and water may come into the slot. Always keep the inlet of the slot clean.
14. Always insert the wireless unit in the correct direction.
15. Do not press the wireless activation button on the wireless unit too hard and/or press the button with an object with a sharp edge.
16. Always close the lid of the slot when operating.
17. Do not remove the wireless unit from the slot while the power is being supplied to the tool. Doing so may cause a malfunction of the wireless unit.
18. Do not remove the sticker on the wireless unit.
19. Do not put any sticker on the wireless unit.
20. Do not leave the wireless unit in a place where static electricity or electrical noise could be generated.
21. Do not leave the wireless unit in a place subject to high heat, such as a car sitting in the sun.
22. Do not leave the wireless unit in a dusty or powdery place or in a place corrosive gas could be generated.
23. Sudden change of the temperature may bedew the wireless unit. Do not use the wireless unit until the dew is completely dried.
24. When cleaning the wireless unit, gently wipe with a dry soft cloth. Do not use benzine, thinner, conductive grease or the like.
25. When storing the wireless unit, keep it in the supplied case or a static-free container.
26. Do not insert any devices other than Makita wireless unit into the slot on the tool.
27. Do not use the tool with the lid of the slot damaged. Water, dust, and dirt come into the slot may cause malfunction.
28. Do not pull and/or twist the lid of the slot more than necessary. Restore the lid if it comes off from the tool.
29. Replace the lid of the slot if it is lost or damaged.

SAVE THESE INSTRUCTIONS.

FUNCTIONAL DESCRIPTION

CAUTION: Always be sure that the appliance is switched off and the battery cartridge is removed before adjusting or checking function on the appliance.

Installing or removing battery cartridge

CAUTION: Always switch off the tool before installing or removing of the battery cartridge.

CAUTION: Hold the tool and the battery cartridge firmly when installing or removing battery cartridge. Failure to hold the tool and the battery cartridge firmly may cause them to slip off your hands and result in damage to the tool and battery cartridge and a personal injury.

► Fig.1: 1. Red indicator 2. Button 3. Battery cartridge

To remove the battery cartridge, slide it from the tool while sliding the button on the front of the cartridge.

To install the battery cartridge, align the tongue on the battery cartridge with the groove in the housing and slip it into place. Insert it all the way until it locks in place with a little click. If you can see the red indicator as shown in the figure, it is not locked completely.

CAUTION: Always install the battery cartridge fully until the red indicator cannot be seen. If not, it may accidentally fall out of the tool, causing injury to you or someone around you.

CAUTION: Do not install the battery cartridge forcibly. If the cartridge does not slide in easily, it is not being inserted correctly.

Indicating the remaining battery capacity

Press the check button on the battery cartridge to indicate the remaining battery capacity. The indicator lamps light up for a few seconds.

► Fig.2: 1. Indicator lamps 2. Check button

Indicator lamps			Remaining capacity
Lighted	Off	Blinking	
■ ■ ■ ■			75% to 100%
■ ■ ■ □			50% to 75%
■ ■ □ □			25% to 50%
■ □ □ □			0% to 25%
▬ □ □ □			Charge the battery.
■ ■ □ □			The battery may have malfunctioned.
□ □ ■ ■			







NOTE: Depending on the conditions of use and the ambient temperature, the indication may differ slightly from the actual capacity.

NOTE: The first (far left) indicator lamp will blink when the battery protection system works.

Indicating the remaining battery capacity





► **Fig.3:** 1. Battery indicator 2.  button

Press the  button to indicate the remaining battery capacities.

Battery indicator status			Remaining battery capacity
 On	 Off	 Blinking	
			50% to 100%
			20% to 50%
			0% to 20%
			Charge the battery

Appliance / battery protection system

The appliance is equipped with appliance / battery protection system. This system automatically cuts off power to the motor to extend appliance and battery life. In this situation, the battery indicator lights up as following table.

Battery indicator status			Status
 On	 Off	 Blinking	
			Overload protection (battery) / Overheat protection (battery) / Overdischarge protection
			Overheat protection (appliance)

The appliance will automatically stop during operation if the appliance or battery is placed under one of the following conditions:

Overload protection

When the appliance / battery is operated in a manner that causes it to draw an abnormally high current, the appliance automatically stops. In this situation, turn the appliance off and stop the application that caused the appliance to become overloaded. Then turn the appliance on to restart.

Overheat protection

When the appliance / battery is overheated, the appliance stops automatically. In this situation, let the appliance / battery cool down before turning the appliance on again.

Overdischarge protection

When the battery capacity becomes low, the appliance stops automatically. If the product does not operate even when the switches are operated, remove the batteries from the appliance and charge the batteries.

Protections against other causes

Protection system is also designed for other causes that could damage the appliance and allows the appliance to stop automatically. Take all the following steps to clear the causes, when the appliance has been brought to a temporary halt or stop in operation.

1. Turn the appliance off, and then turn it on again to restart.
2. Charge the battery(ies) or replace it/them with recharged battery(ies).
3. Let the appliance and battery(ies) cool down.

If no improvement can be found by restoring protection system, then contact your local Makita Service Center.

Adjusting belts

The tightness of the shoulder belts, upper and lower belts can be adjusted. Put your arms through the shoulder belts first then fasten the lower and upper belts. To tighten, pull the end of the strap as illustrated. To loosen, pull up the end of the fastener.

Lower belt

► **Fig.4:** 1. Strap 2. Fastener

Shoulder belts

► **Fig.5:** 1. Strap 2. Fastener

Upper belt

► **Fig.6:** 1. Strap 2. Fastener

Carrying hook

CAUTION: Use the hanging/mounting parts for their intended purposes only. Using for unintended purpose may cause accident or personal injury.

Always grab the carrying hook when handling the vacuum cleaner body.

► **Fig.7:** 1. Carrying hook

Stand-by switch

The stand-by switch is the switch to turn on/off the wireless activation function. The vacuum cleaner is in the stand-by state regardless of the switch position and it runs when  button is pushed.

► **Fig.8:** 1. Stand-by switch



Switch position		Status
AUTO	I (ON)	The vacuum cleaner is in the stand-by state and the wireless activation function is available.
	O (OFF)	The vacuum cleaner is in the stand-by state however the wireless activation function is not available.

Switch action

► **Fig.9:** 1. Suction power change button 2. ON/OFF button

To start the cleaner, simply push the ON/OFF button. To switch off, push the ON/OFF button again.

You can change the suction power of the cleaner in three steps by pushing the suction power change button. Each push on this button repeats the 1 to 3 mode in a cycle.

Level	Indication	Mode
1		Normal speed mode
2		High speed mode
3		Max speed mode

NOTE: You can change the suction power before turning on the cleaner.

NOTE: The cleaner starts the operation with the same suction power as the last operation.

NOTE: If you remove the battery immediately after turning off the appliance, while the motor is rotating, the cleaner may not start the operation with the same suction power as the last operation.

Hose band

Hose band can be used for holding the hose or free nozzle.

To secure the hose to the vacuum cleaner body, pass the hose band through the slot on the body. You can attach the hose band on either side.

► **Fig.10:** 1. Hose band 2. Slot 3. Hose

The loop on the lower belt can be used for carrying nozzles as illustrated.

► **Fig.11:** 1. Loop 2. Nozzles

ASSEMBLY

CAUTION: Always be sure that the appliance is switched off and the battery cartridge is removed before carrying out any work on the appliance.

Assembling hose

Insert the hose cuff into the vacuum cleaner body and turn it clockwise.

► **Fig.12:** 1. Hose cuff 2. Vacuum cleaner body

Connecting the tool

If the bent pipe assembly is attached to the hose, loosen the sleeve of bent pipe assembly and remove it.

► **Fig.13:** 1. Hose 2. Bent pipe assembly 3. Sleeve

1. Attach the front cuff to the hose for dust extraction. When connecting the front cuff, make sure that it is securely screwed on the hose.

2. Connect the front cuff to the tool's extraction outlet.

► **Fig.14:** 1. Front cuff 2. Extraction outlet 3. Hose

The front cuff can be detached by turning it counter-clockwise while holding the hose.

NOTE: Always use a suitable front cuff. When using the front cuff 24, attach it to the front cuff 22 that is connected to the hose.

► **Fig.15:** 1. Front cuff 22 2. Front cuff 24

Using as a cleaner

If you want to use this product as a cleaner, follow the below procedures.

NOTICE: If the front cuff is attached to the hose, remove it beforehand.

NOTE: The bent pipe assembly, extension wand, and nozzles are supplied as optional accessories in some countries.

NOTE: There are two types of bent pipe assembly; the one for slide-type extension wand and the one for ring-type extension wand. If you prepare the bent pipe assembly, choose the one for your desired extension wand type.

1. Fasten the sleeve of bent pipe assembly onto the hose.

► **Fig.16:** 1. Hose 2. Bent pipe assembly 3. Sleeve

To remove the bent pipe assembly, loosen the sleeve of bent pipe assembly from the hose.

2. Twist and insert the nozzle to the extension wand.

► **Fig.17:** 1. Extension wand 2. Free nozzle
3. T-shape nozzle 4. T-shape nozzle (slim)

NOTE: By twisting the nozzle while inserting, the nozzle can be attached to the extension wand securely.

3. Follow the procedures below, depending on the type of the extension wand :

NOTE: The slide-type extension wand and the ring-type extension wand are not compatible with each other. If you want to change the slide-type extension wand to the ring-type extension wand or vice versa, change the bent pipe assembly also.

For the slide-type extension wand

Shoulder the vacuum cleaner body then insert the extension wand into the bent pipe assembly until it clicks. To disconnect, extract the extension wand with pressing the button.

► **Fig.18:** 1. Bent pipe assembly 2. Button 3. Slide-type extension wand

The length of the wand can be adjusted.

With pressing the slide button, adjust the wand length.

The length is locked when releasing the slide button.

► **Fig.19:** 1. Slide button

For the ring-type extension wand

Shoulder the vacuum cleaner body then twist and insert the extension wand into the bent pipe assembly. To disconnect, twist and extract it.

► **Fig.20:** 1. Bent pipe assembly 2. Ring-type extension wand 3. Free nozzle

NOTE: The free nozzle can be attached to the bent pipe assembly without pipe lock directly.

The length of the wand can be adjusted.

Loosen the ring on the wand and adjust the wand length. Tighten the ring at your desired length.

► **Fig.21:** 1. Ring

Hose hook

When you suspend the operation, the hook on the bent pipe assembly can be used for hanging the wand on the lower belt.

► **Fig.22:** 1. Hook 2. Lower belt

Installing filter bag / dust bag

Optional accessory

CAUTION: Do not use a damaged filter bag. Always use the vacuum cleaner with the filter bag properly installed. Otherwise the vacuumed dust or particles may be exhausted from the cleaner and they may cause respiratory disease to the operator.

NOTICE: When the filter bag is already full, replace with new one. When the dust bag is already full, empty it. Continuous use with the filter bag/dust bag full results in reduced suction power.

NOTICE: To prevent dust from getting into the motor:

- Make sure that the filter bag/dust bag is installed before use.
- Do not use a broken or ripped bag.

Otherwise the motor may be broken.

NOTICE: Do not fold the cardboard at its opening when installing the filter bag/dust bag.

NOTICE: The filter bag/dust bag for the cleaner is an important component for maintaining the appliance performance. Using non-genuine filter bag/dust bag may cause smoke or ignition.

NOTE: When the filter bag/dust bag is not installed in the cleaner, the front cover does not close completely.

► Fig.23

1. Unlock the lever and open the dust box cover.

► **Fig.24:** 1. Lever 2. Dust box cover

2. Insert the filter bag into the slit on the upper side of the room as illustrated.

► **Fig.25:** 1. Slit 2. Filter bag

When using the dust bag, insert the brim of the dust bag into the slit.

► **Fig.26:** 1. Slit 2. Brim 3. Dust bag

3. Align the hole of the filter bag with the hose cuff and push the cardboard portion to the end. Make sure that the rubber ring on the filter bag goes over the rim on the hose cuff.

► **Fig.27:** 1. Rubber ring on the filter bag 2. Rim on the hose cuff 3. Cardboard portion of the filter bag 4. Hose cuff

4. Lock the dust box cover certainly.

CAUTION: Be careful not to pinch your fingers when hooking the latch, and when closing the dust box cover.

OPERATION

WARNING: Operators shall be adequately instructed on the use of the vacuum cleaner.

WARNING: This vacuum cleaner is not suitable for picking up hazardous dust.

CAUTION: This cleaner is for dry use only.

CAUTION: Always insert the battery cartridge all the way until it locks in place. If you can see the red indicator on the upper side of the button, it is not locked completely. Insert it fully until the red indicator cannot be seen. If not, it may accidentally fall out of the tool, causing injury to you or someone around you.

CAUTION: During operation, be conscious of the vacuum cleaner on your back. You may lose your balance if the vacuum cleaner body bumps against a wall or the hose is hooked by an obstacle.

1. Shoulder the vacuum cleaner body and fasten lower and upper belts. Adjust the tightness as necessary.

► **Fig.28**

2. Press **ⓘ** button to start vacuuming. If you want to change the suction power, press **Ⓜ** button until the desired suction power is selected. Press **ⓘ** button to stop.

► **Fig.29**

During the operation, hook the switch box on the lower belt or the D-ring.

► **Fig.30**

3. Replace the filter bag when it becomes full. Open the lid and take out the filter bag. Pull the strip on the side of the opening to shut the filter bag and dispose of the filter bag in whole.

► **Fig.31:** 1. Strip

When using a dust bag, take out the dust bag and dispose of the dust by releasing the latch.

► **Fig.32:** 1. Latch

NOTICE: Periodically check the filter bag if it is full. Continuous use with the filter bag full results in reduced suction power.

NOTICE: Do not use an used filter bag. The filter bag is designed for single use. Using filter bag repeatedly may cause clogging of the filter and results in damage to the cleaner. If you want to use the bag repeatedly, use a dust bag.

WIRELESS ACTIVATION FUNCTION

What you can do with the wireless activation function

The wireless activation function enables clean and comfortable operation. By connecting a supported tool to the cleaner, you can run the cleaner automatically along with the switch operation of the tool.

► **Fig.33**

NOTICE: Be sure to refer to the instruction manual of the tool when using the cleaner with wireless activation function.

NOTICE: Do not disassemble or tamper with the wireless unit.

NOTICE: To prevent dust coming into the slot of the wireless unit, always close the lid securely during operation and storage.

NOTICE: Do not remove the wireless unit while the power is being supplied. Doing so may cause a malfunction of the wireless unit.

NOTICE: Do not press the wireless activation button too hard and/or press the button with an object with a sharp edge.

NOTE: Wireless activation needs Makita tools equipped with the wireless unit.

NOTE: Prior to the initial use of the wireless activation function with each tool, the tool registration is required. Once the registration is finished with the tool, the re-registration is not required unless it is cancelled.

NOTE: Before registration, be sure that the wireless unit is properly inserted.

NOTE: One wireless unit can register up to 10 links with other wireless units. If more than 10 other wireless units are registered to one wireless unit, the one registered earliest will be cancelled automatically.

NOTE: The position of the wireless activation button varies depending on the tool.

NOTE: The cleaner also starts by pressing  button when the stand-by switch is set to "I (ON)".

However the  button will not work when the wireless activation function is used.

Installing the wireless unit

CAUTION: Place the cleaner on a flat and stable surface when installing the wireless unit.

NOTICE: Clean the dust and dirt on the cleaner before installing the wireless unit. Dust or dirt may cause malfunction if it comes into the slot of the wireless unit.

NOTICE: To prevent the malfunction caused by static, touch a static discharging material, such as a metallic part, before picking up the wireless unit.

NOTICE: When installing the wireless unit, always be sure that the wireless unit is inserted in the correct direction and the lid is completely closed.

1. Open the lid on the cleaner as shown in the figure.
► **Fig.34:** 1. Lid

2. Insert the wireless unit to the slot and then close the lid.

When inserting the wireless unit, align the projections with the recessed portions on the slot.

► **Fig.35:** 1. Wireless unit 2. Projection 3. Lid 4. Recessed portion

When removing the wireless unit, open the lid slowly. The hooks on the back of the lid will lift the wireless unit as you pull up the lid.

► **Fig.36:** 1. Wireless unit 2. Hook 3. Lid

After removing the wireless unit, keep it in the supplied case or a static-free container.

NOTICE: Always use the hooks on the back of the lid when removing the wireless unit. If the hooks do not catch the wireless unit, close the lid completely and open it slowly again.

Tool registration for the cleaner

NOTE: A Makita tool supporting the wireless activation function is required for the tool registration.

NOTE: Finish installing the wireless unit to the tool before starting the tool registration.

NOTE: During the tool registration, do not pull the switch trigger on the tool or push the cleaner's switch for vacuuming.

NOTE: Refer to the instruction manual of the tool, too.

If you wish to activate the cleaner along with the switch operation of the tool, finish the tool registration beforehand.

1. Install the wireless units to the cleaner and the tool, respectively.
2. Install the batteries to the cleaner and the tool.
3. Set the stand-by switch on the cleaner to "I (ON)".
▶ **Fig.37:** 1. Stand-by switch
4. Press the wireless activation button on the cleaner for 3 seconds until the wireless activation lamp blinks in green. And then press the wireless activation button on the tool in the same way.
▶ **Fig.38:** 1. Wireless activation button 2. Wireless activation lamp

If the cleaner and the tool are linked successfully, the wireless activation lamps will light up in green for 2 seconds and start blinking in blue.

NOTE: The wireless activation lamps finish blinking in green after 20 seconds elapsed. Press the wireless activation button on the tool while the wireless activation lamp on the cleaner is blinking. If the wireless activation lamp does not blink in green, push the wireless activation button briefly and hold it down again.

NOTE: When performing two or more tool registration for the cleaner, finish the tool registration one by one.

Starting the wireless activation function

NOTE: Finish the tool registration for the cleaner for wireless activation.

NOTE: Always place the cleaner so that you can see the status of the wireless activation lamp.

NOTE: Refer to the instruction manual of the tool, too.

After registering a tool to the cleaner, the cleaner will automatically run along with the switch operation of the tool.

1. Install the wireless units to the cleaner and the tool, respectively.
2. Install the batteries to the cleaner and the tool.
3. Connect the hose of the cleaner with the tool.
▶ **Fig.39**
4. Set the stand-by switch on the cleaner to "I (ON)". The wireless activation lamp will blink in blue.
▶ **Fig.40:** 1. Stand-by switch

5. Push the wireless activation button on the tool briefly. The wireless activation lamp will blink in blue.

▶ **Fig.41:** 1. Wireless activation button 2. Wireless activation lamp

6. Turn on the tool. Check if the cleaner runs while the tool is operating.

CAUTION: Always check if the wireless activation function works before starting a work with the tool.

To stop the wireless activation, push the wireless activation button on the tool or set the stand-by switch on the cleaner to "O (OFF)".

NOTE: The wireless activation lamp on the tool will stop blinking in blue when there is no operation for 2 hours. In this case, press the wireless activation buttons on the tool again.

NOTE: The cleaner starts/stops with a delay. There is a time lag when the cleaner detects a switch operation of the tool.

NOTE: The transmission distance of the wireless unit may vary depending on the location and surrounding circumstances.

NOTE: When two or more tools are registered to one cleaner, the cleaner may start running even if you do not turn on the tool because other user is using the wireless activation function.

Cancelling tool registration for the cleaner

Perform the following procedure when cancelling the tool registration for the cleaner.

1. Install the wireless units to the cleaner and the tool, respectively.
2. Install the batteries to the cleaner and the tool.
3. Set the stand-by switch on the cleaner to "I (ON)".
▶ **Fig.42:** 1. Stand-by switch
4. Press the wireless activation button on the cleaner for 6 seconds. The wireless activation lamp blinks in green and then become red. After that, press the wireless activation button on the tool in the same way.
▶ **Fig.43:** 1. Wireless activation button 2. Wireless activation lamp

If the cancellation is performed successfully, the wireless activation lamps will light up in red for 2 seconds and start blinking in blue.

NOTE: The wireless activation lamps finish blinking in red after 20 seconds elapsed. Press the wireless activation button on the tool while the wireless activation lamp on the cleaner is blinking. If the wireless activation lamp does not blink in red, push the wireless activation button briefly and hold it down again.

Erasing all tool registrations

You can erase all tool registrations from the cleaner as follows.

► **Fig.44:** 1. Stand-by switch 2. Wireless activation button 3. Wireless activation lamp

1. Install the wireless unit to the cleaner.
2. Install the batteries to the cleaner.
3. Set the stand-by switch to " I (ON)".
4. Hold down the wireless activation button for about 6 seconds until the wireless activation lamp blinks in red (about twice per one second).

5. When the wireless activation lamp starts blinking in red, release your finger from the wireless activation button. Thereafter, hold down the wireless activation button again for about 6 seconds.

6. When the wireless activation lamp starts blinking fast (about 5 times per one second) in red, release your finger from the wireless activation button. When the wireless activation lamp lights up in red and later lights off, all tool registrations are erased.

NOTE: If the wireless activation lamp does not blink in red, press the wireless activation button briefly and try again.

Description of the wireless activation lamp status

► **Fig.45:** 1. Wireless activation button 2. Wireless activation lamp

The wireless activation lamp shows the status of the wireless activation function. Refer to the below table for the meaning of the lamp status.

Status	Wireless activation lamp			Description
	Color	<input type="checkbox"/> On <input checked="" type="checkbox"/> Blinking	Duration (approximate)	
Standby	Blue	<input checked="" type="checkbox"/>	Cleaner: continuing Tool: 2 hours	Waiting for the tool registration or the wireless activation function is available. The lamp on the cleaner blinks when the stand-by switch is set in " I (ON)". The lamp on the tool blinks when the wireless activation button is pushed. The lamp on the tool will automatically turn off when no operation is performed for 2 hours.
		<input type="checkbox"/>	When the tool is running.	The wireless activation of the cleaner is available and the tool is running.
Tool registration	Green	<input checked="" type="checkbox"/>	20 seconds	Ready for the tool registration. Searching the tool to be registered.
		<input type="checkbox"/>	2 seconds	The tool registration has been finished. The wireless activation lamp will start blinking in blue.
Cancelling/erasing tool registration	Red	<input checked="" type="checkbox"/> (slow: 2 times/sec.)	20 seconds	Ready for the cancellation of the tool registration. Searching the tool to be cancelled.
		<input checked="" type="checkbox"/> (fast: 5 times/sec.)	When the wireless activation button is pressed down.	Ready to erase all tool registrations.
		<input type="checkbox"/>	2 seconds	The tool registration has been cancelled/erased. The wireless activation lamp will start blinking in blue.
Others	Red	<input type="checkbox"/>	3 seconds	The power is supplied to the wireless unit and the wireless activation function is starting up.
	Off	-	-	The stand-by switch is not set to " I (ON)".

Troubleshooting for wireless activation function

Before asking for repairs, conduct your own inspection first. If you find a problem that is not explained in the manual, do not attempt to dismantle the tool. Instead, ask Makita Authorized Service Centers, always using Makita replacement parts for repairs.

State of abnormality	Probable cause (malfunction)	Remedy
The wireless activation lamp does not light/blink.	The wireless unit is not installed into the cleaner and/or the tool. The wireless unit is improperly installed into the cleaner and/or the tool.	Install the wireless unit correctly.
	The terminal of the wireless unit and/or the slot is dirty.	Gently wipe off dust and dirt on the terminal of the wireless unit and clean the slot of the cleaner and/or the tool.
	The wireless activation button on the cleaner and/or the tool have not been pushed.	Push the wireless activation button on the tool briefly. Make sure that the wireless activation lamp is blinking in blue.
	The stand-by switch on the cleaner is not set to "I (ON)".	Set the stand-by switch on the cleaner to "I (ON)".
	No power supply	Supply the power to the tool and the cleaner.
Cannot finish tool registration / cancelling tool registration successfully.	The wireless unit is not installed into the cleaner and/or the tool. The wireless unit is improperly installed into the cleaner and/or the tool.	Install the wireless unit correctly.
	The terminal of the wireless unit and/or the slot is dirty.	Gently wipe off dust and dirt on the terminal of the wireless unit and clean the slot of the cleaner and/or the tool.
	The stand-by switch on the cleaner is not set to "I (ON)".	Set the stand-by switch on the cleaner to "I (ON)".
	No power supply	Supply the power to the tool and the cleaner.
	Incorrect operation	Push the wireless activation button briefly and perform the tool registration/cancellation procedures again.
	The tool and cleaner are away from each other (out of the transmission range).	Get the tool and the cleaner closer to each other. The maximum transmission distance is approximately 10 m however it may vary according to the circumstances.
	Before finishing the tool registration/cancellation; - the switch of the tool is turned on or; - the power button on the cleaner is turned on.	Push the wireless activation button briefly and perform the tool registration/cancellation procedures again.
	The tool registration procedures for the tool or the cleaner has not been finished.	Perform the tool registration procedures for the tool and the cleaner at the same timing.
Radio disturbance by other appliances which generate high-intensity radio waves.	Keep the tool and the cleaner away from the appliances such as Wi-Fi devices and microwave ovens.	

State of abnormality	Probable cause (malfunction)	Remedy
The cleaner does not run along with the switch operation of the tool.	The wireless unit is not installed into the cleaner and/or the tool. The wireless unit is improperly installed into the cleaner and/or the tool.	Install the wireless unit correctly.
	The terminal of the wireless unit and/or the slot is dirty.	Gently wipe off dust and dirt on the terminal of the wireless unit and clean the slot of the cleaner and/or the tool.
	The wireless activation button on the tool have not been pushed.	Push the wireless activation button on the tool briefly. Make sure that the wireless activation lamp is blinking in blue.
	The stand-by switch on the cleaner is not set to "I (ON)".	Set the stand-by switch on the cleaner to "I (ON)".
	More than 10 tools are registered to the cleaner.	Perform the tool registration again. If more than 10 tools are registered to the cleaner, the tool registered earliest will be cancelled automatically.
	The cleaner erased all tool registrations.	Perform the tool registration again.
	No power supply	Supply the power to the tool and the cleaner.
	The tool and cleaner are away from each other (out of the transmission range).	Get the tool and the cleaner closer to each other. The maximum transmission distance is approximately 10 m however it may vary according to the circumstances.
	Radio disturbance by other appliances which generate high-intensity radio waves.	Keep the tool and the cleaner away from the appliances such as Wi-Fi devices and microwave ovens.
The cleaner runs while the tool is not operating.	Other users are using the wireless activation of the cleaner with their tools.	Perform one of the following way; - set the stand-by switch on the cleaner to "O" position or; - turn off the wireless activation button of the other tools or; - cancel the tool registration of the other tools.
Cannot erase all tool registrations in the cleaner.	Pressing the wireless button on the tool.	Press the wireless button on the cleaner for erasing all tool registrations.
	The stand-by switch on the cleaner is not set to "I (ON)".	Set the stand-by switch on the cleaner to "I (ON)".
	The wireless activation button is not held down correctly.	Hold down the wireless activation button for more than 6 seconds and then release it when the wireless activation lamp blinks in red. Hold down the wireless activation button for more than 6 seconds again until the wireless activation button rapidly blinks in red and then release the button.

MAINTENANCE

CAUTION: Always be sure that the appliance is switched off and the battery cartridge is removed before attempting to perform inspection or maintenance.

NOTICE: Never use gasoline, benzine, thinner, alcohol or the like. Discoloration, deformation or cracks may result.

To maintain product SAFETY and RELIABILITY, repairs, any other maintenance or adjustment should be performed by Makita Authorized or Factory Service Centers, always using Makita replacement parts.

Cleaning the HEPA filter

CAUTION: Do not use the vacuum cleaner without a HEPA filter or continue to use dirty or damaged HEPA filter. Vacuum dust or particles may be exhausted from the cleaner and they may cause respiratory disease to the operator.

NOTICE: To keep optimum suction power and clean exhaust, clean the HEPA filter periodically. If enough suction power is not obtained even after the cleaning, replace the HEPA filter with new one.

NOTICE: To prevent the HEPA filter from being damaged, do not use following tools and similar items for cleaning :

- Air duster
- High pressure washer
- Tools made of hard materials such as a metallic brush

1. Open the lid and take out the filter bag. Release the hook on the HEPA filter and remove it from the vacuum cleaner body.

► Fig.46

2. Beat the dust off from the HEPA filter. The HEPA filter can be washed with water. Rinse away the dust and particles on the HEPA filter every 1 or 2 month. After that, dry the HEPA filter completely in a shaded and well-ventilated place to prevent unpleasant odor or malfunctions.

3. To install the HEPA filter, insert the side without the flap into the holder then push the HEPA filter downward until the flap is secured by the rib.

► Fig.47: 1. Holder 2. HEPA filter 3. Rib 4. Flap

Cleaning the dust bag

Regularly clean the dust bag with soap and water. Turn the dust bag inside out and remove the sticky dust. Wash lightly by hand and rinse well with water. Dry completely before installing to the vacuum cleaner.

► Fig.48

NOTICE: Wet dust bag lowers the vacuuming performance as well as the life of the motor.

OPTIONAL ACCESSORIES

CAUTION: These accessories or attachments are recommended for use with your Makita tool specified in this manual. The use of any other accessories or attachments might present a risk of injury to persons. Only use accessory or attachment for its stated purpose.

If you need any assistance for more details regarding these accessories, ask your local Makita Service Center.

- Hose (for dust extraction type)
- Hose (for vacuum cleaner type)
- Extension wand
- Free nozzle
- T-shape nozzle
- Seat nozzle
- Corner nozzle
- Shelf brush
- Round brush
- Bent pipe assembly
- Filter bag
- Dust bag
- Front cuff
- HEPA filter
- Harness cover
- Wireless unit
- Cyclone attachment
- Makita genuine battery and charger

NOTE: Some items in the list may be included in the tool package as standard accessories. They may differ from country to country.

Cyclone attachment

NOTE: When using the cyclone attachment with this appliance, the bent pipe is also required.

► Fig.49: 1. Cyclone attachment

About the cyclone attachment

Using the cleaner with the cyclone attachment installed reduces the amount of dust that enters the dust bag, which helps to prevent the suction force from weakening. In addition, cleaning after use is also simple.

CAUTION: Always be sure that the tool is switched off and the battery cartridge is removed before carrying out any work on the tool. If the battery cartridge is left inserted, the cleaner may start unexpectedly and result in injury.

CAUTION: Clean the mesh filter of the cyclone attachment and the dust bag of the cleaner unit when they become clogged. Continued use in the clogged condition may result in heating or smoke.

NOTICE: When the cyclone attachment is attached, do not use the cyclone attachment in the horizontal or upward facing condition. Doing so may cause the mesh filter to become clogged.

NOTICE: Always use the cleaner with the dust bag installed, even when using the cyclone attachment. Using the cleaner without the dust bag installed may result in a motor malfunction.

NOTE: Check that the cyclone attachment, cleaner, and straight pipe are locked properly before use.

NOTE: Empty the dust case of the cyclone attachment and the dust bag of the cleaner when dust has accumulated. Continued use will result in weakened suction force.

NOTE: You can use the cyclone attachment with or without lock function.

NOTE: To install or remove the cyclone attachment, refer to the section "Using as a cleaner".

Disposing of dust

When dust has accumulated up to the full line of the dust case, follow the procedure below and dispose of the dust.

1. Hold the dust case firmly, press and hold the two buttons, and remove the dust case.

► Fig.50: 1. Full line 2. Dust case 3. Button (two locations) 4. Mesh filter

2. Dispose of the dust inside the dust case and remove any dust and powder adhered to the surface of the mesh filter.

3. Insert the dust case all the way until the two buttons lock with a click.

► Fig.51: 1. Dust case 2. Button (two locations)

NOTE: Check that the cyclone attachment, cleaner, and straight pipe are locked properly before restarting operation.

NOTE: If the suction force does not recover even after disposing of the dust and cleaning the mesh filter, check whether dust has accumulated in the dust bag of the cleaner or clogging has occurred.

Cleaning

When the dust case becomes dirty or the mesh filter is clogged, remove and wash them with water. (Refer to “Disposing of dust” for the removal procedure.)

Dry the parts thoroughly before reinstallation and use.

► **Fig.52:** 1. Dust case 2. Mesh filter

When the mesh filter gets dirty badly, clean it in the following procedures.

1. Turn the mesh filter counterclockwise and remove it while the hooks are unlocked.

► **Fig.53:** 1. Mesh filter 2. Hook

2. Remove the dust on the mesh filter and then wash it with water. After that, dry it thoroughly.

3. Insert the mesh filter into the base while the hooks are aligned with the port. Turn the mesh filter clockwise until the hooks are locked with a click. Make sure that the mesh filter is installed securely.

► **Fig.54:** 1. Mesh filter 2. Hook 3. Port

VARNING

- Denna maskin är inte avsedd för användning av personer med nedsatta fysiska, sensoriska eller mentala förmågor, eller som inte har nog med erfarenhet eller kunskap.
- Barn ska övervakas så att de inte leker med dammsugaren.
- Se batteriets typpreferens i kapitlet "SPECIFIKATIONER".
- Se i avsnittet "Montera eller demontera batterikassetten" hur du tar bort eller installerar batteriet.
- När batterikassetten ska kasseras måste den tas bort från verktyget och kasseras på ett säkert sätt. Följ lokala föreskrifter beträffande avfallshantering av batteriet.
- Om verktyget inte används under en lång tid måste batteriet tas bort från verktyget.
- Kortslut inte batterikassetten.
- Se uppgifter om lämpliga försiktighetsåtgärder vid användarunderhåll i kapitlet "UNDERHÅLL".

SPECIFIKATIONER

Modell:	VC009G	
Kapacitet	Filterpåse	2,0 L
	Dampmpåse	1,5 L
Maximal luftvolym	1,9 m ³ /min	
Dammsugare	18 kPa	
Dimensioner (L x B x H) (utan selen, med BL4040)	233 mm x 150 mm x 375 mm	
Märkspänning	36 V - 40 V likström max.	
Nettovikt	4,1 - 5,3 kg	

- På grund av vårt pågående program för forskning och utveckling kan dessa specifikationer ändras utan föregående meddelande.
- Specifikationerna kan variera mellan olika länder.
- Vikten inkluderar inte tillbehör men batterikasset(er). Den lättaste och tyngsta viktcombinationen för maskin och batterikasset(er) visas i tabellen.

Tillgänglig batterikassett och laddare

Batterikassett	BL4020 / BL4025 / BL4040 / BL4050F / BL4080F
Laddare	DC40RA / DC40RB / DC40RC

- Vissa av batterikassetterna och laddarna på listan ovan kanske inte finns tillgängliga i din region.

⚠ VARNING: Använd endast batterikassetter och laddare från listan ovan. Användning av andra batterikassetter och laddare kan orsaka personskada och/eller brand.

⚠ VARNING: Använd inte en nätansluten strömförsörjning som t.ex. en batteriadapter eller bärbart strömpaket ihop med denna apparat. Kabeln till sådan strömförsörjning kan hindra användningen och leda till personskada.

Symboler

Följande visar symbolerna som kan användas för utrustningen. Se till att du förstår innebörden innan användning.



Läs igenom bruksanvisningen.



Var extra försiktig och uppmärksam.



Ett representativt batteri som kan användas med den här produkten.



Gäller endast inom EU
P.g.a. förekomsten av farliga komponenter i utrustningen kan avfall innehållande elektrisk och elektronisk utrustning, ackumulatorer och batterier ha negativ inverkan på miljön och människors hälsa. Kasserade inte elektriska och elektroniska apparater eller batterier ihop med hushållsavfall!
I enlighet med EU-direktiven om avfall som utgår av eller innehåller elektrisk och elektronisk utrustning och om batterier och ackumulatorer och förbrukade batterier och ackumulatorer, och dess införlivande i nationell lagstiftning, bör förbrukat elektrisk och elektronisk utrustning, batterier och ackumulatorer förvaras separat och transporteras till en särskild uppsamlingsplats för kommunalt avfall, som drivs i enlighet med regelverket för miljöskydd. Detta anges av symbolen med den överkryssade soptunnan på hjul som sitter på utrustningen.

Avsedd användning

Det här redskapet är avsett för insamling av torrt damm. Maskinen är avsedd för kommersiellt bruk, till exempel i hotell, skolor, sjukhus, fabriker, affärer, kontor och utrymningsrörelser.

Buller

Den normala bullernivån för A-belastning är bestämd enligt 60335-2-69:

Ljudtrycksnivå (L_{pA}): 72 dB (A)

Mättolerans (K): 2,5 dB (A)

Bullernivån vid arbete kan överstiga 80 dB (A).

OBS: Det deklarerade bullervärdet har uppmätts i enlighet med standardtestmetoden och kan användas för jämförandet av en maskin med en annan.

OBS: Det deklarerade bulleremissionsvärdet kan också användas i en preliminär bedömning av exponering för vibration.

⚠ VARNING: Använd hörselskydd.

⚠ VARNING: Bulleremissionen under faktisk användning av maskinen kan skilja sig från det deklarerade värdet, beroende på hur maskinen används och särskilt vilken typ av arbetsstycke som behandlas.

⚠ VARNING: Var noga med att identifiera säkerhetsåtgärder för att skydda användaren, vilka är grundade på en uppskattning av graden av exponering för vibrationer under de faktiska användningsförhållandena, (ta, förutom avtryckartiden, med alla delar av användarcykeln i beräkningen, som till exempel tiden då maskinen är avstängd och när den går på tomgång).

Vibration

Det totala vibrationsvärdet (treaxlad vektorsumma) bestämt enligt 60335-2-69:

Arbetsläge: skivsågning

Vibrationsemission (a_{h1}): 2,5 m/s² eller lägre

Mättolerans (K): 1,5 m/s²

OBS: Det deklarerade totala vibrationsvärdet har uppmätts i enlighet med standardtestmetoden och kan användas för jämförandet av en maskin med en annan.

OBS: Det deklarerade totala vibrationsvärdet kan också användas i en preliminär bedömning av exponering för vibration.

⚠ VARNING: Vibrationsemissionen under faktisk användning av maskinen kan skilja sig från det deklarerade värdet, beroende på hur maskinen används och särskilt vilken typ av arbetsstycke som behandlas.

⚠ VARNING: Var noga med att identifiera säkerhetsåtgärder för att skydda användaren, vilka är grundade på en uppskattning av graden av exponering för vibrationer under de faktiska användningsförhållandena, (ta, förutom avtryckartiden, med alla delar av användarcykeln i beräkningen, som till exempel tiden då maskinen är avstängd och när den går på tomgång).

EG-försäkran om överensstämmelse

Gäller endast inom EU

EG-försäkran om överensstämmelse inkluderas som bilaga A till denna bruksanvisning.

SÄKERHETSVARNINGAR

Säkerhetsvarningar för sladdlös ryggdamsugare

⚠ VARNING: VIKTIGT! LÄS NOGGRANT igenom alla säkerhetsvarningar och anvisningar FÖRE ANVÄNDNING. Underlåtenhet att följa varningar och instruktioner kan leda till elstöt, brand och/eller allvarliga personskador.

1. Före användning bör du se till att denna dammsugare endast används av personer som har fått korrekta instruktioner om hur dammsugaren ska användas.
 2. Använd inte dammsugaren utan filtret. Byt genast ut ett skadat filter.
 3. Försök inte att suga upp lättantändliga material, fyrverkerier, tända cigaretter, het aska, heta metallflisor, vassa material som rakblad, nålar, krossat glas eller liknande.
 4. ANVÄND ALDRIG DAMMSUGAREN I NÄRHETEN AV BENSIN, GAS, FÄRG, LIM ELLER ANDRA HÖGEXPLOSIVA ÄMNINGEN. Strömbrytaren avger gnistor när den slås PÅ och AV. Det gör även motorkommutatorn under användning. En farlig explosion kan uppstå.
 5. Denna dammsugare är inte lämplig att suga upp farligt damm med.
 6. Sug aldrig upp giftiga, cancerframkallande, brännbara eller andra farliga material som asbest, arsenik, barium, beryllium, bly, bekämpningsmedel eller annat hälsofarliga material.
 7. Använd aldrig dammsugaren utomhus i regnet.
 8. I Finland ska inte denna maskin användas utomhus i låg temperatur.
 9. Använd inte dammsugaren nära värmekällor (spisar osv.).
 10. Blockera inte kylventiler. Dessa ventiler kyler ner motorn. Var noggrann med att inte blockera dessa, då motorn bränns ut om det inte finns någon ventilation.
 11. Stå alltid stabilt och ha god balans hela tiden.
 12. Slangen får inte vikas, ryckas i eller trampas på.
 13. Stäng genast av dammsugaren om den suger dåligt eller något onormalt sker med den under användningen.
 14. TA UR BATTERIERNA. När dammsugaren inte används, före service och vid byte av tillbehör.
 15. Rengör och serva dammsugaren omedelbart efter varje användning för att hålla den i perfekt skick.
 16. UNDERHÅLL DAMMSUGAREN MED OMSORG. Håll dammsugaren ren för bättre och säkrare användning. Följ anvisningarna för byte av tillbehör. Håll handtagen torra, rena och fria från olja och smuts.
 17. KONTROLLERA SKADADE DELAR. Före fortsatt användning av dammsugaren ska ett skadat skydd eller annan del som är skadad noggrant kontrolleras för att avgöra om den kommer att fungera korrekt och utföra det arbete som den är avsedd för. Kontrollera inriktningen och fästet för rörliga delar, om det finns trasiga delar, monteringen eller andra förhållanden som kan påverka användningen av dammsugaren. Ett skydd eller annan del som är skadad ska repareras ordentligt eller bytas ut av ett auktoriserat servicecenter om inte något annat anges i denna bruksanvisning. Låt ett auktoriserat servicecenter byta ut trasiga strömbrytare. Använd inte dammsugaren om strömbrytaren inte sätter på eller stänger av den.
 18. RESERVDELAR. Vid service ska endast identiska reservdelar användas.
 19. FÖRVARA DAMMSUGAREN SOM INTE ANVÄNDS. Dammsugaren ska förvaras inomhus när den inte används.
 20. Ta hand om din dammsugare. Hård hantering kan orsaka skada även på den mest robust byggda dammsugaren.
 21. Försök inte att rengöra utsidan eller insidan med bensin, thinner eller rengörande kemikalier. Det kan orsaka sprickor och missfärgning.
 22. Använd inte dammsugaren i ett slutet rum där lättantändliga, explosiva eller giftiga ångor avges från oljebaserad färg, thinner, bensin, malbehandlingsmedel osv., eller i områden där lättantändligt damm finns.
 23. Använd inte dammsugaren under påverkan av droger eller alkohol.
 24. Som en grundläggande säkerhetsregel ska korgglasögon eller skyddsglasögon med sidoskydd användas.
 25. Använd en dammask under dammiga förhållanden.
 26. Denna maskin är inte avsedd för användning av personer med nedsatta fysiska, sensoriska eller mentala förmågor, eller som inte har nog med erfarenhet eller kunskap.
 27. Barn ska övervakas så att de inte leker med dammsugaren.
 28. Hantera aldrig batterier eller dammsugare med blöta händer.
 29. Var mycket försiktig vid rengöring av trappor.
 30. Använd inte dammsugaren som sittplats eller arbetsbänk. Maskinen kan ramlas omkull och orsaka personskada.
- Användning och underhåll av batteri**
1. Ladda endast med den batteriladdare som angetts av tillverkaren. En laddare som passar en viss typ av batterier kan skapa risk för brand när den används tillsammans med annat batteri.
 2. Använd endast maskiner tillsammans med tillhörande batterier. Om andra batterier används kan risken för personskada och brand öka.
 3. När batteriet inte används bör det hållas borta från andra metallföremål som till exempel gem, mynt, nycklar, spik, skruv eller andra små metallföremål som kan skapa anslutning från en terminal till en annan. Kortslutning av batteripolerna kan orsaka brännskador eller brand.
 4. Under hårda förhållanden kan det komma vätska ur batteriet. Undvik kontakt. Spola med vatten om kontakt ändå råkar uppstå. Om vätskan kommer i kontakt med ögonen bör läkare uppsökas. Vätska från batteriet kan orsaka irritation på huden eller ge brännskador.
 5. Använd inte ett batteripaket eller maskin som är skadat eller ändrat. Skadade eller ändrade batterier kan uppföra sig opålitligt, vilket kan leda till brand, explosion eller skaderisk.
 6. Utsätt inte batteripaket eller maskiner för brand eller höga temperaturer. Exponering för brand eller temperaturer över 130 °C kan leda till explosion.

- Följ alla laddningsinstruktioner och ladda inte batteripaketet eller maskinen utanför det temperaturintervall som anges i instruktionerna.** Felaktig laddning, eller vid temperaturer utanför det angivna intervallet, kan skada batteriet och öka risken för brand.
- Använd inte en nätansluten strömförsörjning som t.ex. en batteriadapter eller bärbart strömpaket ihop med detta verktyg.** Kabeln till sådan strömförsörjning kan hindra användningen och leda till personskada.

Service

- Lämna maskinen till en auktoriserad verkstad för service och underhåll med originalreservdelar.** Detta garanterar fortsatt säker användning av maskinen.
- Följ instruktionerna för smörjning och byte av tillbehör.**
- Håll handtagen torra, rena och fria från olja och smuts.**

Viktiga säkerhetsanvisningar för batterikassetten

- Innan batterikassetten används ska alla instruktioner och varningsmärken på (1) batteriladdaren, (2) batteriet och (3) produkten läsas.**
- Montera inte isär eller mixtra med batterikassetten.** Det kan leda till brand, överdriven värme eller explosion.
- Om drifttiden blivit avsevärt kortare ska användningen avbrytas omedelbart.** Det kan uppstå överhettning, brännskador och t o m en explosion.
- Om du får elektrolyt i ögonen ska de sköljas med rent vatten och läkare uppsöks omedelbart.** Det finns risk för att synen förloras.
- Kortslut inte batterikassetten.**
 - Rör inte vid polerna med något strömförande material.
 - Undvik att förvara batterikassetten tillsammans med andra metallobjekt som t.ex. spikar, mynt o.s.v.
 - Skydda batteriet mot vatten och regn. En batterikortslutning kan orsaka ett stort strömlöde, överhettning, brand och maskinhaveri.
- Förvara och använd inte verktyget och batterikassetten på platser där temperaturen kan nå eller överstiga 50 °C.**
- Bränn inte upp batterikassetten även om den är svårt skadad eller helt utsliten.** Batterikassetten kan explodera i öppen eld.
- Spika inte i, krossa, kasta, tappa eller slå batterikassetten mot hårda föremål.** Dylåka händelser kan leda till brand, överdriven värme eller explosion.
- Använd inte ett skadat batteri.**
- De medföljande litiumjonbatterierna är föremål för kraven i gällande lagstiftning för farligt gods.**
För kommersiella transporter (av t.ex. tredje parter som speditorsfirmor) måste de särskilda

transportkrav som anges på emballaget och etiketter iaktas.

För att förbereda den produkt som ska avsändas krävs att du konsulterar en expert på riskmaterial. Var också uppmärksam på att det i ditt land kan finnas ytterligare föreskrifter att följa.

Tejpa över eller maskera blottade kontakter och packa batteriet på sådant sätt att det inte kan röra sig fritt i förpackningen.

- När batterikassetten ska kasseras måste den tas bort från maskinen och kasseras på ett säkert sätt.** Följ lokala föreskrifter beträffande avfallshandtering av batteriet.
- Använd endast batterierna med de produkter som specificerats av Makita.** Att använda batterierna med ej godkända produkter kan leda till brand, överdriven värme, explosion eller utläckande elektrolyt.
- Om maskinen inte används under en lång tid måste batteriet tas bort från maskinen.**
- Under och efter användning kan batterikassetten bli het vilket kan orsaka brännskador eller lättare brännskador.** Var uppmärksam på hur du hanterar varma batterikassetter.
- Vidrör inte verktygets kontakter direkt efter användning eftersom de kan bli heta och orsaka brännskador.**
- Låt inte flisor, damm eller smuts fastna i kontakterna, i hål eller spår i batterikassetten.** Det kan leda till att verktyget eller batterikassetten värms upp, fattar eld, går sönder eller inte fungerar som de ska, vilket kan orsaka brännskador eller personskador.
- Sävida inte verktyget stöder arbeten i närheten av högspänningsledning för batterikassetten inte användas i närheten av en högspänningsledning.** Det kan leda till att verktyget eller batterikassetten går sönder eller inte fungerar korrekt.
- Förvara batteriet utom räckhåll för barn.**

SPARA DESSA ANVISNINGAR.

⚠ FÖRSIKTIGT: Använda endast äkta Makita-batterier. Användning av oäkta Makita-batterier eller batterier som har manipulerats kan leda till person- och utrustningsskador eller till att batteriet fattar eld. Det upphäver också Makitas garanti för verktyget och laddaren.

Tips för att uppnå batteriets maximala livslängd

- Ladda batterikassetten innan den är helt urladdad.** Stanna alltid maskinen och ladda batterikassetten när du märker att maskinen blir svagare.
- Ladda aldrig en fulladdad batterikasset.** Överladdning förkortar batteriets livslängd.
- Ladda batterikassetten vid en rumstemperatur på 10 °C - 40 °C.** Låt en varm batterikasset svalna innan den laddas.
- När batterikassetten inte används ska den tas bort från verktyget eller laddaren.**
- Ladda batterikassetten om du inte har använt den på länge (mer än sex månader).**

Viktiga säkerhetsanvisningar för den trådlösa enheten

1. Montera inte isär eller manipulera den trådlösa enheten.
2. Förvara den trådlösa enheten utom räckhåll för barn. Om den råkar sväljas, sök omedelbart läkarhjälp.
3. Använd den trådlösa enheten endast ihop med Makita-verktyg.
4. Utsätt inte den trådlösa enheten för regn eller våta förhållanden.
5. Använd inte den trådlösa enheten på platser där temperaturen överstiger 50 °C.
6. Använd inte den trådlösa enheten på platser där medicinska instrument som pacemakers finns i närheten.
7. Använd inte den trådlösa enheten på platser där automatiska enheter finns i närheten. Om de är igång kan automatiska enheter utveckla funktionsstörningar eller fel.
8. Använd inte den trådlösa enheten på platser med hög temperatur eller där det kan skapas statisk elektricitet eller elektriskt brus.
9. Den trådlösa enheten kan alstra elektromagnetiska fält (EMF) men dessa är inte skadliga för användaren.
10. Den trådlösa enheten är ett noggrant instrument. Var försiktig så att du inte råkar tappa den trådlösa enheten eller utsätta den för stötar.
11. Undvik att vidröra den trådlösa enhetens terminal med bara händer eller metallmaterial.
12. Ta alltid bort batteriet på produkten när du installerar den trådlösa enheten på den.
13. När du öppnar skårans lock, undvik då det ställe där damm och vatten kan komma in i skåran. Håll alltid skårans inlopp rent.
14. Sätt alltid in den trådlösa enheten i rätt riktning.
15. Tryck inte för hårt på knappen för trådlös aktivering på den trådlösa enheten, och tryck inte på knappen med ett föremål med vass kant.
16. Stäng alltid skårans lock vid körning.
17. Ta inte bort den trådlösa enheten från skåran medan ström tillförs till verktyget. Att göra det kan orsaka funktionsfel på den trådlösa enheten.
18. Ta inte bort dekalen på den trådlösa enheten.
19. Sätt inte någon dekal på den trådlösa enheten.
20. Lämna inte den trådlösa enheten någonstans där det kan skapas statisk elektricitet eller elektriskt brus.
21. Lämna inte den trådlösa enheten någonstans där den utsätts för hög värme, t.ex. en bil i solen.
22. Lämna inte den trådlösa enheten på ett dammigt eller pulvrigt ställe eller någonstans där korrosiv gas kan bildas.
23. Plötsliga temperaturförändringar kan göra den trådlösa enheten daggbestänkt. Använd inte den trådlösa enheten förrän daggan helt har torkat bort.

24. När den trådlösa enheten rengörs, torka den då med en torr mjuk duk. Använd inte tvättbensin, thinner, konduktivt fett eller liknande.
25. När den trådlösa enheten ska tas i förvar, ha den då i det tillhörande fodralet eller en behållare med skydd mot statisk laddning.
26. Sätt inte in några andra enheter än den trådlösa Makita-enheten i skåran på verktyget.
27. Använd inte verktyget om skårans lock är skadat. Det kan komma in vatten, damm och smuts i skåran som orsakar funktionsfel.
28. Dra eller vrid inte skårans lock mer än nödvändigt. Sätt tillbaka locket om det lossnar från verktyget.
29. Ersätt skårans lock om det går förlorat eller skadas.

SPARA DESSA ANVISNINGAR.

FUNKTIONSBESKRIVNING

⚠FÖRSIKTIGT: Se alltid till att apparaten är avstängd och batterikassetten borttagen innan du justerar apparaten eller kontrollerar dess funktioner.

Montera eller demontera batterikassetten

⚠FÖRSIKTIGT: Stäng alltid av maskinen innan du monterar eller tar bort batterikassetten.

⚠FÖRSIKTIGT: Håll stadigt i maskinen och batterikassetten när du monterar eller tar bort batterikassetten. I annat fall kan det leda till att de glider ur dina händer och orsakar skada på maskinen och batterikassetten samt personskada.

► Fig. 1: 1. Röd indikator 2. Knapp 3. Batterikassetten

Ta bort batterikassetten genom att skjuta ner knappen på kassetten framsida samtidigt som du drar ut batterikassetten.

Sätt in batterikassetten genom att rikta in tungan på batterikassetten mot spåret i höljet och skjut den på plats. Tryck in batterikassetten ordentligt tills den låser fast med ett klick. Om du kan se den röda indikatorn som bilden visar är den inte låst ordentligt.

⚠FÖRSIKTIGT: Sätt alltid i batterikassetten helt tills den röda indikatorn inte längre syns. I annat fall kan den oväntat falla ur verktyget och skada dig eller någon annan.

⚠FÖRSIKTIGT: Montera inte batterikassetten med våld. Om kassetten inte lätt glider på plats är den felinsatt.

Indikerar kvarvarande batterikapacitet

Tryck på kontrollknappen på batterikassetten för att se kvarvarande batterikapacitet. Indikatorlamporna lyser i ett par sekunder.

► **Fig.2:** 1. Indikatorlampor 2. Kontrollknapp

Indikatorlampor			Kvarvarande kapacitet
Upplyst	Av	Blinkar	
■ ■ ■ ■			75% till 100%
■ ■ ■ □			50% till 75%
■ ■ □ □			25% till 50%
■ □ □ □			0% till 25%
▬ □ □ □			Ladda batteriet.
■ ■ □ □			Batteriet kan ha skadats.
□ □ ■ ■			





OBS: Beroende på användningsförhållanden och den omgivande temperaturen kan indikationen skilja sig lätt från den faktiska batterikapaciteten.

OBS: Den första (längst till vänster) indikatorlampan kommer att blinka när batteriskyddssystemet fungerar.

Indikerar kvarvarande batterikapacitet



► **Fig.3:** 1. Batteriindikator 2. Knappen 

Tryck på knappen  för att visa kvarvarande batterikapacitet.

Batteriindikatorstatus			Kvarvarande batterikapacitet
På	Av	Blinkar	
			50 % till 100 %
			20 % till 50 %
			0 % till 20 %
			Ladda batteriet

Skyddssystem för apparaten/batteriet

Apparaten är utrustad med ett apparat-/batteriskyddssystem. Detta system bryter automatiskt strömmen till motorn för att förlänga apparatens och batteriets livslängd. I detta läge tänds batteriindikatorn enligt följande tabell.

Batteriindikatorstatus			Status
På	Av	Blinkar	
			Överbelastningsskydd (batteri)/ överhettningsskydd (batteri)/ överurladdningsskydd
			Överhettningsskydd (apparat)

Apparaten stoppas automatiskt under användningen om apparaten eller batteriet hamnar i en av följande situationer:

Överbelastningsskydd

Om apparaten/batteriet används på ett sätt som gör att det drar onormalt mycket ström stoppas apparaten automatiskt. När detta sker stänger du av apparaten och upphör med arbetet som gjorde att den överbelastades. Starta därefter upp apparaten igen.

Överhettningsskydd

När apparaten/batteriet är överhettad stoppas apparaten automatiskt. I detta läge ska du låta apparate/batteriet svalna innan du startar upp apparaten igen.

Överurladdningsskydd

När batterikapaciteten är låg stannar apparaten automatiskt. Om produkten inte fungerar trots att knapparna fungerar som de ska tar du bort batterierna från apparaten och laddar dem.

Skydd mot andra orsaker

Skyddssystemet är utvecklat mot andra orsaker som skulle kunna skada apparaten och tillåter apparaten att stanna automatiskt. Ta följande steg för att åtgärda felen när apparaten har stannat temporärt eller stannat helt.

1. Stäng av apparaten och starta sedan upp den igen.
2. Laddning av batteriet/batterierna och ersätt dem med laddade batteri(er).
3. Låt apparaten och batteri(erna) svalna.

Om ingen förbättring kan hittas genom att återställa skyddssystemet, kontakta ditt lokala Makita Service Center.

Justera bälten

Stramheten hos axelremmarna och de övre och nedre bältena kan justeras. För armarna genom axelremmarna först och fäst sedan de nedre och övre bältena. Dra i remmen enligt bilden för att dra åt. Lyft änden på plastlåset för att lossa.

Nedre bälte

► **Fig.4:** 1. Rem 2. Plastlås

Axelremmar

► **Fig.5:** 1. Rem 2. Plastlås

Övre bälte

► **Fig.6:** 1. Rem 2. Plastlås

Bärkrok

⚠FÖRSIKTIGT: Använd endast upphängnings/ monteringsdelar för dess avsedda ändamål.

Användning för ej avsedd användning kan leda till olycka eller personskada.

Håll alltid i bärkroken när du hanterar dammsugarkroppen.

► **Fig.7:** 1. Bärkrok

Stand-by-knapp

Stand-by-knappen används för att slå på/av funktionen för trådlös aktivering. Dammsugaren är i stand-by-läge oavsett knappens läge och körs när man trycker på knappen .

► **Fig.8:** 1. Stand-by-knapp



Knappens position		Status
AUTO	I (ON)	Dammsugaren är i stand-by-läge och den trådlösa aktiveringsfunktionen är tillgänglig.
	O (OFF)	Dammsugaren är i stand-by-läge men den trådlösa aktiveringsfunktionen är inte tillgänglig.

Avtryckarens funktion

► **Fig.9:** 1. Ändringsknapp för sugkraft 2. Knappen ON/OFF (på/av)

Tryck på knappen ON/OFF (på/av) för att starta dammsugaren. Stäng av genom att trycka på knappen ON/OFF (på/av) igen.

Du kan ändra dammsugarens sugkraft i tre steg genom att trycka på ändringsknappen för sugkraft. Varje tryckning på den här knappen cyklar igenom lägena 1 till 3.

Nivå	Indikation	Läge
1		Normalt hastighetsläge
2		Höghastighetsläge
3		Maximalt hastighetsläge

OBS: Du kan ändra sugkraften innan du slår på dammsugaren.

OBS: Dammsugaren börjar arbeta med samma sugkraft som vid den senaste körningen.

OBS: Om du tar bort batteriet omedelbart efter det att apparaten stängts av och medan motorn roterar, kanske inte dammsugaren börjar arbeta med samma sugkraft som vid den senaste körningen.

Slangklämma

Slangklämman kan användas till att hålla slangens eller det fria munstycket.

För slangklämman genom skåran på dammsugarkroppen för att fästa slangens till kroppen. Det går att fästa slangklämman på båda sidor.

► **Fig.10:** 1. Slangklämma 2. Skåra 3. Slang

Slingan på det övre bältet kan användas för att bära munstycket enligt bilden.

► **Fig.11:** 1. Slinga 2. Munstycket

MONTERING

⚠FÖRSIKTIGT: Se alltid till att apparaten är avstängd och batterikassetten borttagen innan du utför något arbete på apparaten.

Montera slang

För in slanghylsan i dammsugarkroppen och vrid den medurs.

► **Fig.12:** 1. Slanghylsa 2. Dammsugarkropp

Ansluta verktyget

Om den vinklade rörtillsatsen är fäst vid slangens, lossa du hylsan på den vinklade rörtillsatsen och tar bort den.

► **Fig.13:** 1. Slang 2. Vinklad rörtillsats 3. Hylsa

1. Sätt fast den främre kopplingen på slangens för dammuppsugning.

Se till när du kopplar på den främre kopplingen att den är ordentligt påskruvad på slangens.

2. Anslut den främre kopplingen till verktygets uppsugningsutlopp.

► **Fig.14:** 1. Främre koppling 2. Uppsugningsutlopp 3. Slang

Den främre kopplingen kan kopplas loss genom att vrida den moturs samtidigt som du håller i slangens.

OBS: Använd alltid en lämplig främre koppling. När den främre kopplingen 24 används ska den fästas på den främre kopplingen 22 som är ansluten till slangens.

► **Fig.15:** 1. Främre koppling 22 2. Främre koppling 24

Använd som en dammsugare

Om du vill använda denna produkt som en dammsugare följer du rutinerna nedan.

OBSERVERA: Om den främre kopplingen är fäst på slangens ska den tas bort på förhand.

OBS: Den vinklade rörtillsatsen, förlängningsröret och munstyckena levereras som valfria tillbehör i vissa länder.

OBS: Det finns två typer av vinklad rörtillsats; den för förlängningsrör av skjuttyp och den för förlängningsrör av ringtyp. Om du gör i ordning den vinklade rörtillsatsen, välj den för din önskade typ av förlängningsrör.

1. Fäst hylsan på den vinklade rörtillsatsen på slangens.

► **Fig.16:** 1. Slang 2. Vinklad rörtillsats 3. Hylsa

För att ta bort den vinklade rörtillsatsen lossar du hylsan på den vinklade rörtillsatsen från slangens.

2. Vrid och sätt ihop munstycket med förlängningsröret.

► **Fig.17:** 1. Förlängningsrör 2. Fritt munstycke 3. Golvmunstycke 4. Golvmunstycke (small)

OBS: Om du vrider på munstycket medan du sätter dit det kan det fästas på förlängningsröret på ett säkert sätt.

3. Följ rutinerna nedan, beroende på typ av förlängningsrör:

OBS: Förlängningsröret av skjuttyp och förlängningsröret av ringstyp är inte kompatibla med varandra. Om du vill ändra förlängningsröret av skjuttyp till förlängningsrör av ringtyp eller tvärtom, byter du den vinklade rörtillsatsen också.

För förlängningsröret av skjuttyp

Ta på dig dammsugarkroppen och sätt sedan in förlängningsröret i den vinklade rörtillsatsen tills det klickar. Koppla loss genom att dra ut förlängningsröret med ett tryck på knappen.

► **Fig.18:** 1. Vinklad rörtillsats 2. Knapp 3. Förlängningsrör av skjuttyp

Det går att justera längden på röret.

Tryck på skjutknappen, håll in den och justera rörets längd. Längden blir låst när du lossar skjutknappen.

► **Fig.19:** 1. Skjutknapp

För förlängningsröret av ringtyp

Ta på dig dammsugarkroppen och vrid sedan och sätt in förlängningsröret i den vinklade rörtillsatsen. Ta loss det genom att vrida och dra ut det.

► **Fig.20:** 1. Vinklad rörtillsats 2. Förlängningsrör av ringtyp 3. Fritt munstycke

OBS: Det fria munstycket kan fästas direkt på den vinklade rörtillsatsen utan rörlås.

Det går att justera längden på röret.

Lossa ringen på röret och justera längden. Dra åt ringen vid önskad längd.

► **Fig.21:** 1. Ring

Slangkrok

När du avbryter användningen kan kroken på den vinklade rörtillsatsen användas till att hänga röret på den nedre bälten.

► **Fig.22:** 1. Krok 2. Nedre bälte

Installera filterpåse/damppåse

Valfria tillbehör

⚠FÖRSIKTIGT: Använd inte en skadad filterpåse. Använd alltid dammsugaren med filterpåsen korrekt isatt. I annat fall kan det hända att det uppsugna dammet eller partiklar avges från dammsugaren, vilket kan leda till luftvägssjukdomar hos användaren.

OBSERVERA: När filterpåsen är full ska den bytas ut mot en ny. När damppåsen är full ska den tömmas. Fortsatt användning med full filterpåse/damppåse leder till minskad sugkraft.

OBSERVERA: För att förhindra damm från att komma in i motorn:

- Se till att filterpåsen/damppåsen är isatt före användning.
- Använd inte en skadad eller trasig påse.

I annat fall kan motorn skadas.

OBSERVERA: Vik inte kartongen vid dess öppning när du sätter in filterpåsen/damppåsen.

OBSERVERA: Dammsugarens filterpåse/damppåse är en viktig komponent för att bevara apparatens prestanda. Om filterpåsar/damppåsar som inte är originaldelar används kan detta leda till rök eller antändning.

OBS: Om filterpåsen/damppåsen inte är monterad i dammsugaren går det inte att stänga det främre höljet ordentligt.

► **Fig.23**

1. Läs upp spaken och öppna dammuppsamlingslådans kåpa.

► **Fig.24:** 1. Spak 2. Dammuppsamlingslådekåpa

2. För in filterpåsen i springan på den övre sidan enligt bilden.

► **Fig.25:** 1. Springa 2. Filterpåse

När du använder damppåsen för du in damppåsens kant i springan.

► **Fig.26:** 1. Springa 2. Kant 3. Damppåse

3. Rikta in hålet på filterpåsen mot slanghylsan och tryck på kartongbiten så långt det går. Se till att gummiringen på filterpåsen går över kanten på slanghylsan.

► **Fig.27:** 1. Gummiring på filterpåsen 2. Kanten på slanghylsan 3. Kartongbit på filterpåsen 4. Slanghylsa

4. Läs dammuppsamlingslådans kåpa ordentligt.

⚠FÖRSIKTIGT: Var försiktig så att du inte klämmer fingrarna när du hakar av spärren och när du stänger dammuppsamlingslådans kåpa.

ANVÄNDNING

⚠ VARNING: Användare måste ha tillräcklig kunskap om hur denna dammsugare fungerar.

⚠ VARNING: Denna dammsugare är inte lämplig att suga upp farligt damm med.



⚠ FÖRSIKTIGT: Denna dammsugare är endast avsedd för torrsugning.

⚠ FÖRSIKTIGT: Skjut alltid in batterikassetten ordentligt tills den låses på plats. Om du kan se den röda indikatorn på knappens ovansida är den inte låst ordentligt. Skjut in den helt tills den röda indikatorn inte syns längre. I annat fall kan batterikassetten plötsligt lossna från maskinen och skada dig eller någon annan.

⚠ FÖRSIKTIGT: Var uppmärksam på dammsugaren på ryggen under användning. Du kan tappa balansen om dammsugarkroppen stöter mot en vägg eller slangen hakar fast i hinder.

1. Ta på dig dammsugarkroppen och fäst de nedre och övre bältena. Justera stramheten efter behov.

► Fig.28

2. Tryck på knappen  för att börja dammsuga. Om du vill ändra sugkraften trycker du på knappen  tills önskad sugkraft har valts. Tryck på knappen  för att stoppa.

► Fig.29

Under användning hakar du fast knappdosan på det nedre bältet eller D-ringen.

► Fig.30

3. Byt ut filterpåsen när den är full. Öppna luckan och ta ut filterpåsen. Dra i remsan på sidan av öppningen för att stänga filterpåsen och kassera hela filterpåsen.

► Fig.31: 1. Remsa

Om du använder en dammpåse tar du ut dammpåsen och kastar dammet genom att frigöra spärren.

► Fig.32: 1. Spärr

OBSERVERA: Kontrollera med jämna mellanrum om filterpåsen är full. Fortsatt användning med full filterpåsen leder till minskad sugkraft.

OBSERVERA: Använd inte en använd filterpåse. Filterpåsen är avsedd för engångsbruk. Att använda filterpåsen upprepade gånger kan få filtret att sättas igen, med skada på dammsugaren som följd. Om du vill använda påsen flera gånger ska du använda en dammpåse.

FUNKTION FÖR TRÅDLÖS AKTIVERING

Vad du kan göra med funktionen för trådlös aktivering

Funktionen för trådlös aktivering möjliggör en ren och bekväm körning. Genom att ansluta en maskin som stöds till dammsugaren, kan du göra så att dammsugaren automatiskt körs samtidigt som du använder maskinens knappfunktion.

► Fig.33

OBSERVERA: Se till att läsa maskinens bruksanvisning när du använder dammsugaren med trådlös aktiveringsfunktion.

OBSERVERA: Montera inte isär eller manipulera den trådlösa enheten.

OBSERVERA: För att hindra att damm kommer in i skåran på den trådlösa enheten ska du alltid stänga locket ordentligt under användning och förvaring.

OBSERVERA: Ta inte bort den trådlösa enheten medan ström tillförs. Att göra det kan orsaka funktionsfel på den trådlösa enheten.

OBSERVERA: Tryck inte för hårt på knappen för trådlös aktivering och/eller tryck inte på knappen med ett föremål med vass kant.

OBS: Trådlös aktivering erfordrar Makita-maskiner utrustade med trådlös enhet.

OBS: Innan den trådlösa aktiveringsfunktionen används för första gången krävs att maskinen registreras. När registreringen är avslutad för maskinen krävs ingen ny registrering, såvida inte den avbröts.

OBS: Innan registrering måste den trådlösa enheten vara ordentligt monterad.

OBS: En trådlös enhet kan registrera upp till 10 länkar med andra trådlösa enheter. Om fler än 10 andra trådlösa enheter registreras till en trådlös enhet, blir den som registrerades tidigast automatiskt upphävt.

OBS: Placeringen av den trådlösa aktiveringsknappen varierar med maskin.

OBS: Dammsugaren startar även när man trycker på knappen  när stand-by-knappen är inställd på "I (PÅ)".

Knappen  fungerar emellertid inte när funktionen för trådlös aktivering används.

Installera den trådlösa enheten

⚠ FÖRSIKTIGT: Placera dammsugaren på en platt och stabil yta när den trådlösa enheten installeras.

OBSERVERA: Rensa bort damm och smuts från dammsugaren innan den trådlösa enheten installeras. Damm eller smuts kan orsaka funktionsfel om det kommer in i skåran på den trådlösa enheten.

OBSERVERA: För att förebygga funktionsfel till följd av statisk laddning vidrör du ett statiskt urladdande material, t.ex. en metall-del, innan du plockar upp den trådlösa enheten.

OBSERVERA: Se alltid till när du installerar den trådlösa enheten att den är insatt i rätt riktning och att locket är helt stängt.

1. Öppna locket på dammsugaren enligt bilden.

► **Fig.34:** 1. Lucka

2. Sätt in den trådlösa enheten i skåran och stäng sedan locket.

När du sätter in den trådlösa enheten, passa då in de utskjutande delarna med de insänkta delarna i skåran.

► **Fig.35:** 1. Trådlös enhet 2. Utskjutande del 3. Lucka 4. Insänkt del

Öppna locket långsamt när du tar bort den trådlösa enheten. Krokarna på lockets baksida lyfter den trådlösa enheten när du drar upp locket.

► **Fig.36:** 1. Trådlös enhet 2. Krok 3. Lucka

När den trådlösa enheten tagits bort, ha den då i det tillhörande fodralet eller en behållare med skydd mot statisk laddning.

OBSERVERA: Använd alltid krokarna på lockets baksida när du tar bort den trådlösa enheten. Om krokarna inte fångar upp den trådlösa enheten, stänger du locket helt och öppnar det långsamt igen.

Maskinregistrering för dammsugaren

OBS: För maskinregistreringen krävs en Makita-maskin som har stöd för den trådlösa aktiveringsfunktionen.

OBS: Avsluta installationen av den trådlösa enheten till maskinen innan du inleder maskinregistreringen.

OBS: Använd inte verktygets avtryckare under verktygsregistreringen och tryck inte på dammsugarens knapp för dammsugning.

OBS: Se även maskinens bruksanvisning.

Om du vill aktivera dammsugaren tillsammans med maskinens knappfunktion, ska du slutföra maskinregistreringen i förväg.

1. Installera batterierna i dammsugaren resp. verktyget.

2. Installera batterierna i dammsugaren och maskinen.

3. Sätt dammsugarens stand-by-knapp på "I (PÅ)".

► **Fig.37:** 1. Stand-by-omkopplare

4. Tryck på knappen för trådlös aktivering på dammsugaren i 3 sekunder tills lampan för trådlös aktivering blinkar grönt. Tryck sedan på knappen för trådlös aktivering på maskinen på samma sätt.

► **Fig.38:** 1. Knapp för trådlös aktivering 2. Lampa för trådlös aktivering

Om dammsugaren och maskinen har kopplats ihop ordentligt, kommer lamporna för trådlös aktivering att lysa grönt i 2 sekunder och börja blinka i blått.

OBS: Lamporna för trådlös aktivering slutar blinka grönt efter att 20 sekunder har gått. Tryck på knappen för trådlös aktivering på maskinen när lampan för trådlös aktivering på dammsugaren blinkar. Om lampan för trådlös aktivering inte blinkar grönt, trycker du kort på knappen för trådlös aktivering och håller in den igen.

OBS: När du utför två eller flera maskinregistreringar för en dammsugare avslutar du maskinregistreringarna en och en.

Starta funktionen för trådlös aktivering

OBS: Avsluta maskinregistreringen för dammsugaren för den trådlösa aktiveringen.

OBS: Placera alltid dammsugaren så att du kan se status för lampan för den trådlösa aktiveringen.

OBS: Se även maskinens bruksanvisning.

Efter att en maskin registrerats till dammsugaren kommer den att köras automatiskt tillsammans med maskinens knappfunktion.

1. Installera batterierna i dammsugaren resp. verktyget.

2. Installera batterierna i dammsugaren och verktyget.

3. Anslut dammsugarsslängen till maskinen.

► **Fig.39**

4. Sätt dammsugarens stand-by-knapp på "I (PÅ)". Lampan för trådlös aktivering blinkar blått.

► **Fig.40:** 1. Stand-by-omkopplare

5. Tryck kort på knappen för trådlös aktivering på maskinen. Lampan för trådlös aktivering blinkar blått.

► **Fig.41:** 1. Knapp för trådlös aktivering 2. Lampa för trådlös aktivering

6. Slå på verktyget. Kontrollera att dammsugaren är igång när verktyget används.

⚠FÖRSIKTIGT: Kontrollera alltid om den trådlösa aktiveringsfunktionen fungerar innan du börjar arbeta med verktyget.

För att stoppa den trådlösa aktiveringen, tryck på knappen för den trådlösa aktiveringen på verktyget, eller ställ dammsugarens stand-by-knapp i läge "O (AV)".

OBS: Lampan för trådlös aktivering på verktyget slutar blinka blått när ingen användning har skett på 2 timmar. Tryck i så fall på de trådlösa aktiveringsknapparna på verktyget igen.

OBS: Dammsugaren startar/stannar med en fördröjning. Det blir en tidsfördröjning när dammsugaren känner av en knappfunktion från maskinen.

OBS: Sändningsavståndet till den trådlösa enheten kan variera beroende på plats och omständigheter i omgivningen.

OBS: När två eller flera maskiner är registrerade till en dammsugare, kan dammsugaren gå igång även om du inte slår på verktyget eftersom en annan användare använder funktionen för trådlös aktivering.

Upphåver maskinregistrering för dammsugaren

Utför följande rutin vid upphävande av maskinregistreringen för dammsugaren.

1. Installera batterierna i dammsugaren resp. verktyget.
2. Installera batterierna i dammsugaren och maskinen.
3. Sätt dammsugarens stand-by-knapp på "I (PÅ)".
► **Fig.42:** 1. Stand-by-omkopplare
4. Tryck på knappen för trådlös aktivering på dammsugaren i 6 sekunder. Lampan för trådlös aktivering blinkar grönt och blir sedan röd. Tryck sedan på knappen för trådlös aktivering på maskinen på samma sätt.
► **Fig.43:** 1. Knapp för trådlös aktivering 2. Lampa för trådlös aktivering

Om upphävandet har utförts ordentligt, kommer lamporna för trådlös aktivering att lysa rött i 2 sekunder och börja blinka i blått.

OBS: Lamporna för trådlös aktivering slutar blinka rött efter att 20 sekunder har gått. Tryck på knappen för trådlös aktivering på maskinen när lampan för trådlös aktivering på dammsugaren blinkar. Om lampan för trådlös aktivering inte blinkar rött, trycker du kort på knappen för trådlös aktivering och håller in den igen.

Radera alla maskinregistreringar

Du kan radera alla maskinregistreringar från dammsugaren på följande sätt.

► **Fig.44:** 1. Stand-by-omkopplare 2. Knapp för trådlös aktivering 3. Lampa för trådlös aktivering











1. Installera den trådlösa enheten till dammsugaren.
2. Installera batterierna i dammsugaren.
3. Sätt stand-by-knappen på "I (PÅ)".
4. Håll knappen för trådlös aktivering nedtryckt i ca 6 sekunder till lampan för trådlös aktivering blinkar rött (ca två gånger per sekund).
5. Släpp fingret från knappen för den trådlösa aktiveringen när lampan för trådlös aktivering börjar blinka rött. Håll därefter knappen för trådlös aktivering nedtryckt igen ca 6 sekunder.
6. Släpp fingret från knappen för den trådlösa aktiveringen när lampan för trådlös aktivering börjar blinka rött snabbt (ca 5 gånger per sekund). När lampan för trådlös aktiveringen lyser rött och sedan slocknar har alla maskinregistreringar raderats.

OBS: Om lampan för trådlös aktivering inte blinkar rött trycker du kort på knappen för trådlös aktivering och provar igen.

Beskrivning av status för lampan för trådlös aktivering

► **Fig.45:** 1. Knapp för trådlös aktivering 2. Lampa för trådlös aktivering

Lampan för trådlös aktivering visar status för den trådlösa aktiveringsfunktionen. Se lampans status i tabellen nedan.

Status	Lampa för trådlös aktivering				Beskrivning
	Färg	 På	 Blinkar	Tidsåtgång (ca)	
Standby	Blå			Dammsugare: fortsättning Maskin: 2 timmar	Vänta tills verktygsregistrering eller trådlös aktiveringsfunktion är tillgänglig. Lampan på dammsugaren blinkar när stand-by-knappen ställs i läge "I (PÅ)". Lampan på verktyget blinkar när knappen för den trådlösa aktiveringen trycks in. Lampan på verktyget slocknar automatiskt när ingen användning har ägt rum på 2 timmar.
				När maskinen är igång.	Den trådlösa aktiveringen av dammsugaren är tillgänglig och maskinen är igång.
Maskinregistrering	Grön			20 sekunder	Redo för maskinregistrering. Letar efter maskin som ska registreras.
				2 sekunder	Maskinregistreringen har avslutats. Lampan för trådlös aktivering börjar blinka blått.
Avbryta/ radera maskinregistrering	Röd			20 sekunder	Redo för att upphäva maskinregistreringen. Letar efter maskin som ska avbrytas.
				När knappen för trådlös aktivering trycks ner.	Redo att radera alla maskinregistreringar.
				2 sekunder	Maskinregistreringen har avbrutits/raderats. Lampan för trådlös aktivering börjar blinka blått.
Övriga	Röd			3 sekunder	Ström tillförs till den trådlösa enheten och funktionen för trådlös aktivering startar.
	Av	-		-	Stand-by-knappen inte satt på "I (PÅ)".

Felsökning för funktionen för trådlös aktivering

Innan du ber om reparation ska du först utföra en egen kontroll. Om du hittar ett problem som inte finns förklarat i bruksanvisningen ska du inte försöka att ta isär maskinen. Fråga istället ett auktoriserad servicecenter för Makita, och använd alltid reservdelar från Makita för reparationer.

Feltillstånd	Trolig orsak (felfunktion)	Åtgärd
Lampan för trådlös aktivering lyser/ blinkar inte.	Den trådlösa enheten är inte installerad i dammsugaren och/eller verktyget. Den trådlösa enheten är felaktigt installerad i dammsugaren och/eller verktyget.	Installera den trådlösa enheten korrekt.
	Den trådlösa enhetens kontakt och/eller skåran är smutsig.	Torka försiktigt av damm och smuts på den trådlösa enhetens kontakt och rengör skåran på dammsugaren och/eller verktyget.
	Knappen för trådlös aktivering på verktyget har inte tryckts.	Tryck kort på knappen för trådlös aktivering på verktyget. Försäkra dig om att lampan för trådlös aktivering blinkar blått.
	Stand-by-knappen på dammsugaren är inte satt på "I (PA)".	Sätt dammsugarens stand-by-knapp på "I (PA)".
	Ingen strömtillförsel	Koppla in ström till maskinen och dammsugaren.
Kan inte avsluta maskinregistrering/ upphäva maskinregistrering.	Den trådlösa enheten är inte installerad i dammsugaren och/eller verktyget. Den trådlösa enheten är felaktigt installerad i dammsugaren och/eller verktyget.	Installera den trådlösa enheten korrekt.
	Den trådlösa enhetens kontakt och/eller skåran är smutsig.	Torka försiktigt av damm och smuts på den trådlösa enhetens kontakt och rengör skåran på dammsugaren och/eller verktyget.
	Stand-by-knappen på dammsugaren är inte satt på "I (PA)".	Sätt dammsugarens stand-by-knapp på "I (PA)".
	Ingen strömtillförsel	Koppla in ström till maskinen och dammsugaren.
	Felaktig funktion	Tryck kort på knappen för trådlös aktivering och utför rutinerna för maskinregistrering/-upphävande igen.
	Maskinen och dammsugaren är åtskilda från varandra (utanför sändningsområdet).	Se till att maskinen och dammsugaren hamnar närmare varandra. Det maximala sändningsavståndet är ca 10 m, men det kan variera beroende på omständigheterna.
	Innan verktygsregistreringen/-upphävandet avslutas: - verktygets omkopplare har slagits på, - strömknappen på dammsugaren har slagits på.	Tryck kort på knappen för trådlös aktivering och utför rutinerna för maskinregistrering/-upphävande igen.
	Verktygsregistreringsrutinerna för verktyget eller dammsugaren har inte slutförts.	Utför maskinregistreringsrutinerna för både maskinen och dammsugaren på samma gång.
	Radiostörningar från andra apparater som skapar högtintensiva radiovågor.	Håll maskinen och dammsugaren borta från apparater som WiFi-enheter och mikrovågsugnar.

Feltillstånd	Trolig orsak (felsfunktion)	Åtgärd
Damsugaren är inte igång samtidigt som maskinens knappfunktion.	Den trådlösa enheten är inte installerad i dammsugaren och/eller verktyget. Den trådlösa enheten är felaktigt installerad i dammsugaren och/eller verktyget.	Installera den trådlösa enheten korrekt.
	Den trådlösa enhetens kontakt och/eller skåran är smutsig.	Torka försiktigt av damm och smuts på den trådlösa enhetens kontakt och rengör skåran på dammsugaren och/eller verktyget.
	Knappen för trådlös aktivering på verktyget har inte tryckts.	Tryck kort på knappen för trådlös aktivering på verktyget. Försäkra dig om att lampan för trådlös aktivering blinkar blått.
	Stand-by-knappen på dammsugaren är inte satt på "I (PÅ)".	Sätt dammsugarens stand-by-knapp på "I (PÅ)".
	Fler än 10 maskiner är registrerade till dammsugaren.	Utför maskinregistreringen igen. Om fler än 10 maskiner är registrerade till dammsugaren blir den maskin som registrerades tidigast automatiskt upphävt.
	Damsugaren har raderat alla maskinregistreringar.	Utför maskinregistreringen igen.
	Ingen strömtillförsel	Koppla in ström till maskinen och dammsugaren.
	Maskinen och dammsugaren är åtskilda från varandra (utanför sändningsområdet).	Se till att maskinen och dammsugaren hamnar närmare varandra. Det maximala sändningsavståndet är ca 10 m, men det kan variera beroende på omständigheterna.
	Radiostörningar från andra apparater som skapar högtintensiva radiovågor.	Håll maskinen och dammsugaren borta från apparater som WiFi-enheter och mikrovågsugnar.
Damsugaren är igång när verktyget inte används.	Andra användare använder den trådlösa aktiveringen av dammsugaren med sina maskiner.	Utför ett av följande: – ställ in stand-by-knappen på dammsugaren i "O"-läge eller – stäng av knappen för trådlös aktivering på de andra verktygen eller – upphäv verktygsregistreringen för de andra verktygen.
Kan inte radera alla maskinregistreringar på dammsugaren.	Tryck på knappen trådlös på maskinen.	Tryck på knappen trådlös på dammsugaren för att radera alla maskinregistreringar.
	Stand-by-knappen på dammsugaren är inte satt på "I (PÅ)".	Sätt dammsugarens stand-by-knapp på "I (PÅ)".
	Knappen för trådlös aktivering trycks inte ner ordentligt.	Håll knappen för trådlös aktivering nedtryckt i mer än 6 sekunder och släpp den igen när lampan för trådlös aktivering blinkar rött. Håll knappen för trådlös aktivering nedtryckt i mer än 6 sekunder igen tills knappen för trådlös aktivering blinkar rött snabbt och släpp den igen.

UNDERHÅLL

⚠ FÖRSIKTIGT: Se alltid till att apparaten är avstängd och batterikassetten borttagen innan inspektion eller underhåll utförs.

OBSERVERA: Använd inte bensin, förtunningsmedel, alkohol eller liknande. Missfärgning, deformation eller sprickor kan uppstå.

För att upprätthålla produktens SÄKERHET och TILLFÖRLITLIGHET bör allt underhålls- och justeringsarbete utföras av ett auktoriserat Makita servicecenter och med reservdelar från Makita.

Rengöring av HEPA-filtret

⚠ FÖRSIKTIGT: Använd inte dammsugaren utan ett HEPA-filter eller med ett smutsigt eller skadat HEPA-filter. Det uppsugna dammet eller partiklar kan avges från dammsugaren, vilket kan leda till luftvägssjukdomar hos användaren.

OBSERVERA: Rengör HEPA-filtret med jämna mellanrum för att upprätthålla optimal sugkraft och ren utströmning. Om dammsugaren inte uppnår tillräcklig sugkraft även efter rengöring ska HEPA-filtret bytas ut mot ett nytt.

OBSERVERA: Använd inte följande verktyg och liknande artiklar för rengöring, då detta kan skada HEPA-filtret:

- Luftblåsare
- Högtrycksvätt
- Verktyg av hårt material, t.ex. metallborste

1. Öppna luckan och ta ut filterpåsen. Frigör kroken på HEPA-filtret och ta ut det ur dammsugarkroppen.

► Fig.46

2. Slå bort dammet från HEPA-filtret. HEPA-filtret kan tvättas med vatten. Skölj bort damm och partiklar från HEPA-filtret varje eller varannan månad. Låt därefter HEPA-filtret torka helt i en skuggad och välventilerad plats för att förhindra obehagliga dofter eller funktionsfel.

3. Montera HEPA-filtret genom att föra in sidan utan klaff i hållaren och skjut sedan HEPA-filtret nedåt tills klaffen hålls på plats av skenan.

► Fig.47: 1. Hållare 2. HEPA-filter 3. Skena 4. Klaff

Rengöring av dammpåsen

Rengör dammpåsen regelbundet med tvål och vatten. Vänd dammpåsen in och ut och ta bort det kläbbiga dammet. Tvätta lätt för hand och skölj noga med vatten. Låt torka helt innan du sätter i dammpåsen i dammsugaren igen.

► Fig.48

OBSERVERA: En dammpåse som är våt minskar dammsugarens effekt och förkortar motorns livslängd.

VALFRIA TILLBEHÖR

⚠FÖRSIKTIGT: Följande tillbehör eller tillsatser rekommenderas för användning med den Makita-maskin som denna bruksanvisning avser. Om andra tillbehör eller tillsatser används kan det uppstå risk för personskador. Använd endast tillbehören eller tillsatserna för de syften de är avsedda för.

Kontakta ditt lokala Makita servicecenter om du behöver ytterligare information om dessa tillbehör.

- Slang (för dammupsamlingstyp)
- Slang (för dammsugartyp)
- Förlängningsrör
- Fritt munstycke
- Golvmunstycke
- Sätemunstycke
- Hörmunstycke
- Hyllborste
- Rund borste
- Vinklad rörtillsats
- Filterpåse

- Damppåse
- Främre koppling
- HEPA-filter
- Selskydd
- Trådlös enhet
- Cyklontillbehör
- Makitas originalbatteri och -laddare

OBS: Några av tillbehören i listan kan vara inkluderade i maskinpaketet som standardtillbehör. De kan variera mellan olika länder.

Cyklontillbehör

OBS: När cyklontillbehöret används med denna apparat krävs även det böjda röret.

► Fig.49: 1. Cyklontillbehör

Om cyklontillbehöret

Om dammsugaren används med cyklontillbehöret installerat minskar den mängd damm som kommer in i dammpåsen, vilket gör att sugkraften inte försvagas lika lätt. Det blir också enkelt att rengöra efter användning.

⚠FÖRSIKTIGT: Se alltid till att verktyget är avstängt och batterikassetten borttagen innan du underhåller verktyget. Om batterikassetten lämnas insatt, kan dammsugaren starta oavsiktligt med skada som följd.

⚠FÖRSIKTIGT: Rengör cyklontillbehörets nätfilter och dammsugarenhetens dammpåse när de blir tilltäppta. Fortsatt användning i tilltäppt tillstånd kan leda till upphettning eller rök.

OBSERVERA: När cyklontillbehöret sitter på ska inte cyklontillbehöret användas i horisontell eller uppåtvänd riktning. Att göra detta kan få nätfiltret att bli igentäppt.

OBSERVERA: Använd alltid dammsugaren med dammpåsen installerad, även när cyklontillbehöret används. Att använda dammsugaren utan dammpåsen installerad kan leda till fel på motorn.

OBS: Kontrollera att cyklontillbehöret, dammsugaren och det raka röret är ordentligt låsta före användning.

OBS: Töm cyklontillbehörets dammhölje och dammsugarens dammpåse när det har ansamlats damm. Fortsatt användning leder till försvagad sugkraft.

OBS: Du kan använda cyklontillbehöret med eller utan låsfunktion.

OBS: För att installera eller ta bort cyklontillbehöret se avsnittet "Använd som dammsugare".

Borttagning av damm

När det har ansamlats damm upp till fullt-strecket i dammhöljet, följer du proceduren nedan och kasserar dammet.

1. Håll dammhöljet ordentligt, tryck och håll in de två knapparna och ta bort dammhöljet.

► Fig.50: 1. Fullt-streck 2. Dammhölje 3. Knapp (två ställen) 4. Nätfilter

2. Kasserera dammet inuti dammhöljet och ta bort allt damm och pulver som satt sig fast på ytan på nätfiltret.

3. Sätt in dammhöljet hela vägen tills de två knapparna låses med ett klick.

► **Fig.51:** 1. Dammhölje 2. Knapp (två ställen)

OBS: Kontrollera att cyklontillbehöret, dammsugaren och det raka röret är ordentligt låsta innan körningen återupptas.

OBS: Om sugkraften inte återställs ens efter att du kasserat dammet och rengjort nätfiltret, kontrollera då om det har ansamlats damm i dammsugarens dammpåse eller det har uppstått tilltäppning.

Rengöring

När dammhöljet blir smutsigt eller nätfiltret blir tilltäppt tar du bort dem och tvättar av dem med vatten. (Se borttagningsproceduren i "Borttagning av damm".)

Torka av delarna noggrant före ominstallation och användning.

► **Fig.52:** 1. Dammhölje 2. Nätfiler

När nätfiltret blir rejält smutsigt ska det rengöras genom följande procedurer.

1. Vrid nätfiltret moturs och ta bort det medan krokarna är upplåsta.

► **Fig.53:** 1. Nätfiler 2. Krok

2. Ta bort dammet på nätfiltret och tvätta sedan av det med vatten. Torka det sedan noggrant.

3. Sätt in nätfiltret i basen medan krokarna är inpassade med porten. Vrid nätfiltret medurs till krokarna låses med ett klick. Se till att nätfiltret är säkert installerat.

► **Fig.54:** 1. Nätfiler 2. Krok 3. Port

ADVARSEL

- Denne maskinen skal ikke brukes av personer med reduserte fysiske, sensoriske eller mentale evner, eller personer som mangler erfaring og kunnskap.
- Små barn må være under oppsyn for å sikre at de ikke leker med støvsugeren.
- Typereferanse for batteriet finnes i kapittelet "SPESIFIKASJONER".
- Informasjon om hvordan batteriet settes i og tas ut finnes i avsnittet "Sette inn eller ta ut batteri".
- Når batteriet skal avhendes, tar du det ut av verktøyet og kaster det på et trygt sted. Følg lokale bestemmelser for avhending av batterier.
- Hvis verktøyet ikke skal brukes på en god stund, må batteriet tas ut av verktøyet.
- Ikke kortslutt batteriet.
- Nærmere detaljer om forholdsregler under brukervedlikehold finnes i kapittelet "VEDLIKEHOLD".

TEKNISKE DATA

Modell:	VC009G	
Kapasitet	Filterpose	2,0 L
	Støvpose	1,5 L
Maksimalt luftvolum	1,9 m ³ /min	
Støvsuger	18 kPa	
Mål (L × B × H) (unntatt sele, med BL4040)	233 mm x 150 mm x 375 mm	
Merkespenning	DC 36 V - 40 V maks.	
Nettovekt	4,1 – 5,3 kg	

- På grunn av vårt kontinuerlige forsknings- og utviklingsprogram kan spesifikasjonene som oppgis i dette dokumentet endres uten varsel.
- Spesifikasjonene kan variere fra land til land.
- Vekten omfatter ikke tilbehør, men batteri(er). Den letteste og tyngste vektkombinasjonen av innretningen og batteri(er) vises i tabellen.

Passende batteri og lader

Batteriinsats	BL4020 / BL4025 / BL4040 / BL4050F / BL4080F
Lader	DC40RA / DC40RB / DC40RC

- Noen av batteriene og laderne som er opplistet ovenfor er kanskje ikke tilgjengelige, avhengig av hvor du bor.

⚠ADVARSEL: Bruk kun de batteriene og laderne som er opplistet ovenfor. Bruk av andre batterier og ladere kan føre til personskader og/eller brann.

⚠ADVARSEL: Ikke bruk strømforsyning med ledning, f.eks. batteriadapter eller bærbar lader, med dette verktøyet. Denne strømforsyningskabel kan komme i veien under bruk og føre til personskade.

Symboler

Nedenfor ser du symbolene som kan brukes for dette utstyret. Forviss deg om at du forstår hva de betyr, før du begynner å bruke maskinen.



Les bruksanvisningen.



Vær spesielt forsiktig og oppmerksom.



Et representativt batteri som gjelder for dette produktet.



Kun for EU-land
På grunn av forekomst av farlige komponenter i utstyret, kan avfall fra elektrisk og elektronisk utstyr, akkumulatører og batterier ha en negativ innvirkning på miljøet og menneskers helse.

Ikke kast elektriske og elektroniske apparater eller batterier sammen med husholdningsavfall!

I samsvar med det europeiske direktivet om avfall fra elektrisk og elektronisk utstyr og om akkumulatører og batterier samt akkumulatører og batterier som skal kastes, samt deres tilpasning til nasjonal lovgivning, skal brukt elektrisk utstyr samt brukte batterier og akkumulatører samles inn separat og leveres til et eget innsamlingssted for kommunalt avfall, som driver virksomhet i samsvar med miljøvernforskriftene.

Dette er angis av symbolet med den overkryssede avfallsbeholderen som er plassert på utstyret.

Riktig bruk

Denne maskinen er laget for å samle opp tørt støv. Maskinen er egnet for kommersiell bruk, f.eks. på hoteller, sykehus, kontorer, fabrikker, butikker, og i utleievirksomhet.

Støy

Typisk A-vektet lydtryknivå er bestemt i henhold til 60335-2-69:

Lydtryknivå (L_{pA}): 72 dB (A)

Usikkerhet (K): 2,5 dB (A)

Støynivået under arbeid kan overskride 80 dB (A).

MERK: Den/de oppgitte verdien(e) for genererte vibrasjoner har blitt målt i henhold til standard testmetoder, og kan bli brukt til å sammenligne ett verktøy med et annet.

MERK: Den/de angitte verdien(e) for de genererte vibrasjonene kan også brukes til en foreløpig vurdering av eksponeringen.

⚠ADVARSEL: Bruk hørselsvern.

⚠ADVARSEL: De genererte vibrasjonene ved faktisk bruk av elektroverktøyet kan avvike fra den/de angitte vibrasjonsverdien(e), avhengig av hvordan verktøyet brukes.

⚠ADVARSEL: Sørg for å identifisere vernetiltak for å beskytte operatøren, som er basert på et estimat av eksponeringen under de faktiske bruksforholdene (idet det tas hensyn til alle deler av driftssyklusen, dvs. hvor lenge verktøyet er slått av, hvor lenge det går på tomgang og hvor lenge startbryteren faktisk holdes trykket).

Vibrasjoner

Den totale vibrasjonsverdien (triaksial vektorsum)

bestemt i henhold 60335-2-69:

Arbeidsmodus: Skjærefølger

Genererte vibrasjoner (a_n): 2,5 m/s² eller mindre

Usikkerhet (K): 1,5 m/s²

MERK: Den/de oppgitte verdien(e) for totalt genererte vibrasjoner har blitt målt i henhold til standard testmetoder, og kan bli brukt til å sammenligne ett verktøy med et annet.

MERK: Den/de angitte verdien(e) for totalt genererte vibrasjoner kan også brukes til en foreløpig vurdering av eksponeringen.

⚠ADVARSEL: De genererte vibrasjonene ved faktisk bruk av elektroverktøyet kan avvike fra den/de angitte vibrasjonsverdien(e), avhengig av hvordan verktøyet brukes og spesielt i forhold til arbeidsstykket som blir behandlet.

⚠ADVARSEL: Sørg for å identifisere vernetiltak for å beskytte operatøren, som er basert på et estimat av eksponeringen under de faktiske bruksforholdene (idet det tas hensyn til alle deler av driftssyklusen, dvs. hvor lenge verktøyet er slått av, hvor lenge det går på tomgang og hvor lenge startbryteren faktisk holdes trykket).

Efs samsvarserklæring

Gjelder kun for land i Europa

Efs samsvarserklæring er lagt til som vedlegg A i denne bruksanvisningen.

SIKKERHETSADVARSEL

Sikkerhetsadvarsler for trådløs støvsuger

⚠ADVARSEL: VIKTIG. LES NØYE alle sikkerhetsadvarsler og instruksjoner FØR BRUK. Hvis du ikke følger alle advarslene og instruksjonene som er oppført nedenfor, kan det føre til elektriske støt, brann og/eller alvorlige helseskader.

1. Støvsugeren skal kun benyttes av personer som har fått tilstrekkelig opplæring i hvordan den skal brukes.
 2. Ikke bruk støvsugeren uten filter. Hvis filteret er skadet, må det skiftes ut umiddelbart.
 3. Ikke bruk støvsugeren på brennbart materiale, fyrverkeri, tente sigaretter, varm aske, varmt metallspen eller skarpe materialer som f.eks. barberblader, nåler, knust glass eller lignende.
 4. **ALDRI BRUK STØVSUGEREN I NÆRHETEN AV BENSIN, GASS, MALING, LIM ELLER ANDRE HØYEKSPLOSIVE STOFFER.** Bryteren slår gnister når den slås PÅ og AV. Det samme gjør kommutatormotoren når den er i bruk. Dette kan forårsake farlig eksplosjon.
 5. Støvsugeren er ikke egnet for oppsuging av farlig støv.
 6. Bruk aldri støvsugeren på giftige, kreftfremkallende, brennbare eller andre farlige materialer som f.eks. asbest, arsen, barium, beryllium, bly, skadedyrsmidler eller andre helseskadelige stoffer.
 7. Bruk aldri støvsugeren utendørs i regnvær.
 8. Denne maskinen må ikke brukes utendørs ved lave temperaturer i Finland.
 9. Ikke bruk støvsugeren nær varmekilder (for eksempel ovner).
 10. Ikke blokker ventilasjonsåpningene. Disse åpningene er der for å kjøle motoren. Blokering må unngås, hvis ikke vil motoren bli overopphetet.
 11. Pass alltid på at du holder balansen og har godt fotfeste.
 12. Ikke brett, rykk i eller trakk på slangen.
 13. Slå av støvsugeren umiddelbart hvis den oppfører seg unormalt (f.eks. hvis effekten er svak).
 14. **KOBLE FRA BATTERIENE.** Støvsugeren skal være frakoblet når den ikke er i bruk, før utføring av service-/reparasjonsarbeid og ved bytte av tilbehør.
 15. For å holde støvsugeren i tipp topp stand er det viktig at du rengjør og vedlikeholder den etter hver bruk.
 16. **VÆR NØYE MED VEDLIKEHOLDET.** Rengjør støvsugeren for å holde den i sikker og god stand. Følg instruksjonene for bytte av tilbehør. Hold håndtakene tørre, rene og fri for olje og smørefett.
 17. **KONTROLLER SKADDE DELER.** Før videre bruk av støvsugeren må du foreta en grundig sjekk av ev. skadde deler, som f.eks. vern eller lignende, for å fastslå om de vil fungere som de skal. Kontroller at bevegelige deler beveger seg riktig i forhold til hverandre, at bevegelige deler kan bevege seg fritt, om noen deler er brukket, om monteringen er som den skal, eller om andre forhold kan påvirke hvordan støvsugeren vil fungere. Vern eller andre skadde deler må repareres eller skiftes ut hos et autorisert servicesenter, med mindre noe annet er angitt i denne bruksanvisningen. Sørg for at defekte brytere skiftes ut hos et autorisert servicesenter. Ikke bruk støvsugeren hvis AV/PÅ-bryteren er defekt.
 18. **RESERVEDELER.** Ved utføring av vedlikeholdsarbeid, skal det kun brukes identiske reservedeler.
 19. **OPPBEVARING.** Støvsugeren oppbevares innendørs, når den ikke er i bruk.
 20. Vær forsiktig når du håndterer støvsugeren. Hardhendt og uforsiktig håndtering kan forårsake skader på støvsugeren.
 21. Ikke bruk bensin, tynningsmidler eller kjemiske rengjøringsmidler for å rengjøre støvsugeren innvendig eller utvendig. Dette kan forårsake sprekker og misfarging.
 22. Ikke bruk støvsugeren i områder med brennbart støv, eller i lukkede rom hvor oljebasert maling, malingstynner, bensin, møllmidler eller lignende avgir brennbar, eksplosiv eller giftig damp.
 23. Ikke bruk støvsugeren hvis du er under påvirkning av alkohol eller narkotiske stoffer.
 24. Alltid bruk vernebriller eller briller med sidebeskyttelse.
 25. Bruk støvmaske hvis det er mye støv der du jobber.
 26. Denne maskinen skal ikke brukes av personer med reduserte fysiske, sensoriske eller mentale evner, eller personer som mangler erfaring og kunnskap.
 27. Små barn må være under oppsyn for å sikre at de ikke leker med støvsugeren.
 28. Håndter aldri batteriet/batteriene og støvsugeren mens du er våt på hendene.
 29. Vær svært forsiktig når du bruker støvsugeren i trapper.
 30. Ikke bruk støvsugeren som en krakk eller arbeidsbenk. Den kan falle ned, noe som kan føre til personskade.
- Bruk og vedlikehold av batteridrevne maskiner**
1. **Batteriet må kun lades opp igjen med en lader spesifisert av produsenten.** En lader som passer til én batteritype, kan være brannfarlig når den brukes med en annen batteritype.
 2. **Bruk elektrisk verktøy kun med spesifikt angitte batterier.** Hvis det brukes et hvilket som helst annet batteri, kan dette utgjøre en fare for helse-skader og brann.
 3. **Når batteriet ikke er i bruk, må du holde verktøyet unna metallgjenstander som f.eks. binders, mynter, nøkler, spiker, skruer og andre små metallgjenstander som kan skape forbindelse mellom de to polene.** Hvis batteripolene kortsluttes, kan du få brannskader, eller det kan begynne å brenne.
 4. **Hvis batteriet utsettes for hardhendt bruk, kan det lekket væske fra batteriet.** Unngå kontakt med væsken. Hvis du kommer i kontakt med batterivæsken, må du skylle med vann. Hvis du får batterivæske i øynene, må du i tillegg oppsøke lege. Væske som kommer ut av batteriet, kan forårsake irritasjon eller forbrønninger.
 5. **Ikke bruk et batteri eller verktøy som er skadet eller endret på.** Batterier som er skadet eller endret på kan oppføre seg upålitelig og medføre brann, eksplosjon eller fare for personskader.

6. **Et batteri eller verktøy må ikke utsettes for brann eller for høy temperatur.** Brann eller en temperatur over 130 °C kan forårsake eksplosjon.
7. **Følg alle ladeinstruksjoner, og ikke lad batteriet eller verktøyet utenfor temperaturområdet som er angitt i instruksjonene.** Feil lading eller ved temperaturer utenfor det angitte området, kan skadet batteriet og øke faren for brann.
8. **Ikke bruk strømforsyning med ledning, f.eks. batteriadapter eller bærbar lader, med verktøyet.** Denne strømforsyningens kabel kan komme i veien under bruk og føre til personskade.

Service

1. **La en kvalifisert reparatør utføre service på det elektriske verktøyet ditt, og se til at vedkommende kun bruker originale reservedeler.** Dette vil opprettholde sikkerheten til det elektriske verktøyet.
2. **Følg instruksjonene for smøring og skifting av tilbehør.**
3. **Hold håndtakene tørre, rene og fri for olje og smørefett.**

Viktige sikkerhetsanvisninger for batteriinnsets

1. **Før du begynner å bruke batteriet, må du lese alle anvisninger og forsiktighetsregler på (1) batteriladeren, (2) batteriet og (3) det produktet batteriet skal brukes i.**
2. **Ikke demonter eller tukle batteriet.** Det kan føre til brann, overoppheting eller eksplosjon.
3. **Hvis driftstiden er blitt vesentlig kortere, må du omgående slutte å bruke maskinen.** Hvis ikke kan resultatet bli overoppheting, mulige forbrenninger eller til og med en eksplosjon.
4. **Hvis du får elektrolytt i øynene, må du skylle dem med store mengder rennende vann og oppsøke lege med én gang.** Denne typen uhell kan føre til varig blindhet.
5. **Ikke kortslutt batteriet:**
 - (1) **De kan være ekstremt varme og du kan brenne deg.**
 - (2) **Ikke lagre batteriet i samme beholder som andre metallgjenstander, som for eksempel spiker, mynter osv.**
 - (3) **Ikke la batteriet komme i kontakt med vann eller regn.****En kortslutning av batteriet kan føre til et kraftig strømstøt, overoppvarming, mulige forbrenninger og til og med til at batteriet går i stykker.**
6. **Ikke oppbevar og bruk verktøyet og batteriet på steder hvor temperaturen kan komme opp i eller overskride 50 °C.**
7. **Ikke sett fyr på batteriet, ikke engang om det er sterkt skadet eller helt utslitt.** Batteriet kan eksplodere hvis det begynner å brenne.
8. **Du må ikke spikre, skjære, klemme, kaste eller miste batteriet, og heller ikke slå en hard gjenstand mot batteriet.** En slik oppførsel kan føre til brann, overoppheting eller eksplosjon.
9. **Ikke bruk batterier som er skadet.**

10. **Lithium-ion-batteriene som medfølger er gjensidig for krav om spesialavfall.** For kommersiell transport, f.eks. av tredjeparter eller spediterer, må spesielle krav om pakking og merking følges. For varen blir sendt, må du forhøre deg med en ekspert på farlig materiale. Ta også hensyn til muligheten for mer detaljerte nasjonale bestemmelser. Bruk teip eller maskeringsteip for å skjule åpne kontakter og pakk inn batteriet på en slik måte at den ikke kan bevege seg rundt i emballasjen.
11. **Når du kasserer batteriinnsetsen, må du ta den ut av verktøyet og avhende den på et sikkert sted.** Følg lokale bestemmelser for avhending av batterier.
12. **Bruk batteriene kun med produkter spesifisert av Makita.** Montere batteriene i produkter som ikke er konforme kan føre til brann, overheting eller elektrolyttlekkasje.
13. **Hvis verktøyet ikke skal brukes over en lengre periode, må batteriet tas ut av verktøyet.**
14. **Under og etter bruk kan batteriet bli varmt og før til brannskader.** Vær forsiktig med håndtering av varme batterier.
15. **Ikke berører terminalen på verktøyet rett etter bruk, da den kan bli varm og forårsake brannskader.**
16. **Ikke la spon, støv eller jord sette seg fast i terminalene, hullene og sporene i batteriet.** Det kan føre til at batteriet eller verktøyet blir overopphet, begynner å brenne, sprekker eller ikke fungerer som det skal, og forårsake brannskader eller personskade.
17. **Med mindre verktøyet støtter bruk nær en høyspent strømlinje, skal ikke batteriet brukes nær en høyspent strømlinje.** Det kan føre til en funksjonsfeil eller at verktøyet eller batteriet slutter å fungere.
18. **Oppbevar batteriet utilgjengelig for barn.**

TA VARE PÅ DISSE INSTRUKSENE.

⚠FORSIKTIG: Bruk kun originale Makita-batterier. Bruk av batterier som har endret seg, eller som ikke er originale Makita-batterier, kan føre til at batteriet sprekker og forårsaker brann, personskader og andre skader. Det vil også ugyldiggjøre garantien for Makita-verktøyet og -laderen.

Tips for å opprettholde maksimal batterilevetid

1. **Lad batteriinnsetsen før den er helt utladet. Stopp alltid driften av verktøyet og lad batteriinnsetsen når du merker at effekten reduseres.**
2. **Lad aldri en batteriinnsets som er fulladet. Overopplading forkorter batteriets levetid.**
3. **Lad batteriet i romtemperatur ved 10 °C - 40 °C. Et varmt batteri må kjøles ned før lading.**
4. **Når batteriet ikke er bruk, skal det tas ut av verktøyet eller laderen.**
5. **Lad batteriet hvis det ikke har vært brukt på en lang stund (over seks måneder).**

Viktige sikkerhetsanvisninger for trådløs enhet

1. Du må ikke demontere eller tukle med den trådløse enheten.
2. Hold den trådløse enheten unna små barn. Hvis enheten ved et uhell svelges, skal lege kontaktes umiddelbart.
3. Den trådløse enheten skal kun brukes med Makita-verktøy.
4. Ikke utsett den trådløse enheten for regn eller fuktighet.
5. Ikke bruk den trådløse enheten på steder den temperaturen overskrider 50 °C.
6. Ikke bruk den trådløse enheten på steder der medisinsk utstyr, som pacemakere, er i nærheten.
7. Ikke bruk den trådløse enheten på steder der automatiserte enheter er i nærheten. Hvis automatisert enheter tas i bruk, kan det oppstå en funksjonssvikt eller feil.
8. Ikke bruk den trådløse enheten på steder med høye temperaturer eller der det kan genereres statisk elektrisitet eller elektrisk støv.
9. Den trådløse enheten kan skape elektromagnetiske felt (EMF), men de er ikke skadelige for brukeren.
10. Den trådløse enheten er presisjonsinstrument. Vær forsiktig så du ikke mister eller utsetter den trådløse enheten for slag.
11. Unngå å berøre den trådløse enhetens tilkoblingspunkt med ubeskyttede hender eller metallmaterialer.
12. Du må alltid ta batteriet ut av produktet når du skal installere den trådløse enheten.
13. Når du skal åpne sporets lokk, må du unngå steder der støv og vann kan trenge inn i sporet. Du må alltid sørge for at sporets innløp er rent.
14. Sett alltid den trådløse enheten inn i riktig retning.
15. Ikke trykk for hardt på trådløse aktiveringsknappen på den trådløse enheten, og trykk heller ikke på knappen med en gjenstand med skarp kant.
16. Du må alltid lukke sporets lokk under bruk.
17. Ikke fjern den trådløse enheten fra sporet mens verktøyet forsynes med strøm. Det kan føre til en funksjonsfeil i den trådløse enheten.
18. Ikke fjern klebemerket på den trådløse enheten.
19. Ikke sett klebemerker på den trådløse enheten.
20. Ikke etterlat den trådløse enheten på et sted der det kan genereres statisk elektrisitet eller elektrisk støv.
21. Ikke etterlat den trådløse enheten på et sted der den kan utsettes for mye varme, som i en bil som er parkert i solen.
22. Ikke etterlat den trådløse enheten på et sted med mye støv eller pulver, eller på et sted der det kan genereres korroderende gass.
23. En plutselig temperaturendring kan få den trådløse enheten til å dugge. Ikke bruk den trådløse enheten før duggen har tørket helt bort.

24. Når du rengjør den trådløse enheten, tørker du forsiktig av den med en tørr, myk klut. Ikke bruk bensin, tynner, ledende fett eller lignende.
25. Når den trådløse enheten skal lagres, oppbevares den i esken som følger med eller en beholder som ikke er statisk.
26. Ikke sett andre enheter med Makitas trådløse enhet inn i sporet på verktøyet.
27. Ikke bruk verktøyet hvis sporets lokk er skadet. Vann, støv og smuss som trenger inn i sporet kan føre til funksjonsfeil.
28. Ikke dra i og/eller vri sporets lokk mer enn nødvendig. Sett lokket tilbake på plass hvis det løsner fra verktøyet.
29. Erstatt sporets lokk hvis det går tapt eller blir skadet.

TA VARE PÅ DISSE INSTRUKSENE.

FUNKSJONSBE- SKRIVELSE

⚠FORSIKTIG: Forviss deg alltid om at apparatet er slått av og batteriinnsetsen er tatt ut før du justerer maskinen eller kontrollerer de mekaniske funksjonene.

Sette inn eller ta ut batteri

⚠FORSIKTIG: Slå alltid av verktøyet før du setter inn eller fjerner batteriet.

⚠FORSIKTIG: Hold verktøyet og batteripatronen i et fast grep når du monterer eller fjerner batteripatronen. Hvis du ikke holder verktøyet og batteripatronen godt fast, kan du miste grepet, og dette kan føre til skader på verktøyet og batteripatronen samt personskafer.

► Fig. 1: 1. Rød indikator 2. Knapp 3. Batteriinnsets

For å ta ut batteriet må du skyve på knappen foran på batteriet og trekke det ut.

Når du skal sette inn batteriet, må du plassere tungen på batteriet på linje med sporet i huset og skyve batteriet på plass. Skyv det helt inn til det går i inngrep med et lite klikk. Hvis du kan se den røde indikatoren som vist i figuren, er det ikke helt låst.

⚠FORSIKTIG: Batteriet må alltid settes helt inn, så langt at den røde indikatoren ikke lenger er synlig. Hvis dette ikke gjøres, kan batteriet falle ut av verktøyet og skade deg eller andre som oppholder seg i nærheten.

⚠FORSIKTIG: Ikke bruk makt når du setter i batteriet. Hvis batteriet ikke glir lett inn, er det fordi det ikke settes inn på riktig måte.

Indikere gjenværende batterikapasitet

Trykk på sjekk-knappen på batteriet for vise gjenværende batterikapasitet. Indikatorlampene lyser i et par sekunder.

► Fig.2: 1. Indikatorlamper 2. Kontrollknapp

Indikatorlamper			Gjenværende batterinivå
Tent	Av	Bliker	
			75 % til 100 %
			50 % til 75 %
			25 % til 50 %
			0 % til 25 %
			Lad batteriet.
			Batteriet kan ha en feil.

MERK: Det angitte nivået kan avvike noe fra den faktiske kapasiteten alt etter bruksforholdene og den omgivende temperaturen.

MERK: Den første (helt til venstre) indikatorlampen vil blike når batterivernsystemet fungerer.

Indikere gjenværende batterikapasitet

► Fig.3: 1. Batteriindikator 2. -knapp

Trykk på -knappen for vise gjenværende batterikapasitet.

Batteriindikatorstatus			Gjenværende batterikapasitet
På	Av	Bliker	
			50 % til 100 %
			20 % til 50 %
			0 % til 20 %
			Lad batteriet

Vernesystem for apparat/batteri

Dette apparatet er utstyrt med et vernesystem for apparat/batteri. Dette systemet slår automatisk av strømmen til motoren for å forlenge apparatets og batteriets levetid. I denne situasjonen lyser batteriindikatoren som beskrevet i følgende tabell.

Batteriindikatorstatus			Status
På	Av	Bliker	
			Overlastsikring (batteri) / overopphetingsvern (batteri) / overutladingsvern
			Overopphetingsvern (apparat)

Apparatet stopper automatisk under bruk hvis apparatet eller batteriet utsettes for en av følgende tilstander:

Overlastsikring

Når apparatet/batteriet brukes på en måte som gjør at det bruker unormalt mye strøm, vil apparatet stanse automatisk. I denne situasjonen må du skru av apparatet og stanse bruken som forårsaket at apparatet ble overopphetet. Slå deretter apparatet på for å starte det igjen.

Overopphetingsvern

Når apparatet/batteriet er overopphetet, stanser apparatet automatisk. I denne situasjonen må du la apparatet/batteriet kjøle seg ned før du slår på apparatet igjen.

Overutladingsvern

Når batterikapasiteten blir lav, stanser apparatet automatisk. Hvis produktet ikke går selv om bryterne aktiveres, må du ta batteriene ut av verktøyet og lade batteriene.

Vern mot andre årsaker

Vernesystemet er også laget for beskyttelse av andre systemer som kan skade apparatet og gjøre at apparatet stanse automatisk. Ta alle de følgende forholdsreglene for å fjerne årsakene til at apparatet har stanset midlertidig mens det er i drift.

1. Slå apparatet av, og så på for å starte det igjen.
2. Lad opp batteriet/ene eller skift det/dem ut med oppladde batteri(er).
3. La apparatet og batteriet/ene kjøle seg ned.

Hvis det ikke blir noen bedring ved å gjenopprette vernesystemet, ta kontakt med det lokale Makita servicesenteret.

Justeringsbelter

Du kan justere hvor stramme skulderbeltene og over- og underbeltene skal være. Stikk først armene gjennom skulderstroppene og så fester du det nedre og øvre beltet. For å feste må du dra i enden av reimen, som vist. For å løsne må du trekke opp spennen.

Underbånd

► **Fig.4:** 1. Stropp 2. Festemekanisme

Skulderbelter

► **Fig.5:** 1. Stropp 2. Festemekanisme

Overbånd

► **Fig.6:** 1. Stropp 2. Festemekanisme

Bærekrok

⚠FORSIKTIG: Opphengs-/monteringsdelene skal kun brukes til det de er beregnet på. Annen bruk enn det de er beregnet på, kan føre til en ulykke eller personskader.

Hold alltid i bærekroken når du bruker støvsugeren.

► **Fig.7:** 1. Bærekrok

Ventebryter

Ventebryteren er bryteren som skruv på/av den trådløse aktiveringsfunksjonen. Støvsugeren er i ventestatus uansett bryterposisjon, og den går når -knappen trykkes inn.



► **Fig.8:** 1. Ventebryter

Bryterposisjon		Status
AUTO	I (ON)	Støvsugeren er i standby-tilstand og aktivering av den trådløse funksjonen til støvsugeren er tilgjengelig.
	O (OFF)	Støvsugeren er i standby-tilstand, men aktivering av den trådløse funksjonen til støvsugeren er ikke tilgjengelig.

Bryterfunksjon

► **Fig.9:** 1. Knapp for endring av sugekraft 2. PÅ/AV-knapp

Trykk på PÅ/AV-knappen for å starte støvsugeren. Trykk på PÅ/AV-knappen igjen for å slå den av. Du kan endre støvsugerens sugekraft i tre trinn ved å trykke på knappen for endring av sugekraft. Hvert trykk på denne knappen gjentar modus 1 til 3 i en syklus.

Nivå	Indikasjon	Modus
1		Modus for normal hastighet
2		Modus for høy hastighet
3		Modus for maks. hastighet

MERK: Du kan endre sugekraften før du slår på støvsugeren.

MERK: Støvsugeren starter med samme sugekraft som sist gang den ble brukt.

MERK: Hvis du fjerner batteriet umiddelbart etter å ha slått av apparatet, mens motoren roterer, vil kanskje ikke støvsugeren starte med samme sugekraft som sist gang den ble brukt.

Slangeklemme

Slangeklemmen kan brukes til å holde slangen eller for å løse munnstykket.

For å feste slangen til støvsugeren må du presse slangeklemmen gjennom åpningen på støvsugeren. Du kan feste slangeklemmen på begge sider.

► **Fig.10:** 1. Slangeklemme 2. Åpning 3. Slange

Løkken på det nedre beltet kan brukes til å holde munnstykker, som vist i illustrasjonen.

► **Fig.11:** 1. Løkke 2. Munnstykker

MONTERING

⚠FORSIKTIG: Forviss deg alltid om at verktøyet er slått av og batteriinnsettsen tatt ut før du utfører noe arbeid på verktøyet.

Sette sammen slangen

Sett slangeklaspen på støvsugeren, og skru den med klokken.

► **Fig.12:** 1. Slangeklaspen 2. Støvsugerkroppen

Koble til utstyret

Hvis det bøyde munnstykket er festet til slangen, løsne hylsen på det bøyde røret og ta det av.

► **Fig.13:** 1. Slange 2. Bøyd rør 3. Hylse

1. Sett frontmansjetten på slangen for støvavsug. Når du setter på frontmansjetten må du kontrollere at den er godt skrudd på.

2. Koble frontmansjetten på verktøyets støvavsug. ► **Fig.14:** 1. Fronthylse 2. Avsug 3. Slange

Frontmansjetten kobles fra ved å dreie den mot urviser mens du holder i slangen.

MERK: Bruk alltid en egnet frontmansjett. Når du bruker frontmansjett 24, setter du den inn i frontmansjett 22 som er koblet til slangen.

► **Fig.15:** 1. Frontmansjett 22 2. Frontmansjett 24

Ved bruk til rengjøring

Hvis du vil bruke dette produktet til rengjøring, følger du fremgangsmåten nedenfor.

OBS: Hvis frontmansjetten er festet til slangen, ta den av først.

MERK: Det bøyde røret, forlengelsesrøret og munnstykke leveres som ekstra tilbehør i noen land.

MERK: Det er to typer bøyde rør, ett for den glidende typen forlengelsesrør og ett for forlengelsesrør av ringtypen. Hvis du forbereder det bøyde røret, velg det som passer til forlengelsesrøret av typen du skal bruke.

1. Fest hylsen til det bøyde røret på slangen.
- **Fig.16:** 1. Slange 2. Bøyd rør 3. Hylse

Når du skal ta av det bøyde røret, løsner du hylsen til det bøyde røret fra slangen.

2. Drei og sett inn munnstykket i forlengelsesrøret.
- **Fig.17:** 1. Forlengelsesrør 2. Løst munnstykke 3. T-formet munnstykke 4. T-formet munnstykke (tynt)

MERK: Ved å dreie munnstykket mens du setter det på, kan munnstykket festes sikkert på forlengelsesrøret.

3. Følg fremgangsmåten nedenfor, avhengig av typen forlengelsesrør:

MERK: Den glidende typen forlengelsesrør og forlengelsesrøret av ringtypen er ikke gjensidig kompatible. Hvis du ønsker å skifte den glidende forlengelsesrørstypen med ringtypen, eller omvendt, må det bøyde røret også skiftes.

For forlengelsesrør av glidertypen

Ta på deg støvsugerhuset og sett så inn forlengelsesrøret inn i det bøyde røret til det klikker. For å koble fra, trekk ut forlengelsesrøret ved å trykke på knappen.

- **Fig.18:** 1. Bøyd rør 2. Knapp 3. Forlengelsesrør av glidertypen

Du kan justere lengden på staven.

Du justerer teleskoplengden ved å trykke på glideknappen. Lengden låses når du frigir glideknappen.

- **Fig.19:** 1. Glideknapp

For forlengelsesrør av ringtypen

Ta på deg støvsugerhuset og drei og sett forlengelsesrøret inn i det bøyde røret. Hvis du vil koble fra, vrir og trekker ut.

- **Fig.20:** 1. Bøyd rør 2. Forlengelsesrør av ringtypen 3. Løst munnstykke

MERK: Det løse munnstykket kan festes direkte på det bøyde røret uten rørlås.

Du kan justere lengden på staven.

Løsne ringen på staven for å justere lengden. Fest ringen når du har oppnådd ønsket lengde.

- **Fig.21:** 1. Ring

Slangekrok

Når du stopper støvsugingen, kan du bruke kroken på det bøyde røret for å henge stangen på det nedre beltet.

- **Fig.22:** 1. Krok 2. Nedre belte

Å sette på filterpose / støvpose

Valgfritt tilbehør

⚠FORSIKTIG: Ikke bruk filterposen dersom den er skadet. Bruk alltid støvsugeren med filterposen riktig installert. Ellers kan støv og partikler pumpes ut av støvsugeren, og brukeren kan utvikle luftveissykdommer.

OBS: Når filterposen er full, må den skiftes ut. Når støvposen er full, må den tømmes. Ved fortsatt bruk av full filterpose/støvpose vil sugekraften bli redusert.

OBS: Slik forhindrer du at det kommer støv inn i motoren:

- Forviss deg om at filterposen/støvposen er satt inn før bruk.
- Ikke bruk posen hvis den er skadet eller revnet.

Det kan føre til at motoren blir ødelagt.

OBS: Ikke brett kartongen ved åpningen når du setter inn filterposen/støvposen.

OBS: Filterposen/støvposen til støvsugeren er en viktig del for apparatet for å opprettholde ytelsen. Hvis du bruker uoriginale filterposer/støvposer, kan det føre til røykutvikling eller antennelse.

MERK: Når filterposen/støvposen ikke er satt inn i støvsugeren, vil ikke frontdekselet lukke seg helt.

- **Fig.23**

1. Frigjør spaken, og åpen støvboksedekselet.

- **Fig.24:** 1. Spak 2. Støvboksedekselet

2. Sett inn filterposen i sprekken på oversiden av rommet, som vist.

- **Fig.25:** 1. Sprekke 2. Filterpose

Når du bruker støvposen, setter du kanten av støvposen inn i sporet.

- **Fig.26:** 1. Sprekke 2. Kant 3. Støvpose

3. Juster hullet i filterposen med slangeklaspen og press pappdelen til enden. Forsikre deg om at gummiringen i filterposen dekker kanten på slangeklaspen.

- **Fig.27:** 1. Gummiringen på filterposen 2. Kanten på slangeklaspen 3. Pappdelen av filterposen 4. Slangeklaspen

4. Lås støvboksedekselet godt igjen.

⚠FORSIKTIG: Pass på at du ikke får fingrene i klem når hekker på smekklåsen og når du lukker støvboksedekselet.

BRUK

⚠ ADVARSEL: Operatører må få tilstrekkelig opplæring i bruk av støvsugeren.

⚠ ADVARSEL: Støvsugeren er ikke egnet for oppsuging av farlig støv.



⚠ FORSIKTIG: Støvsugeren er bare for tørr bruk.

⚠ FORSIKTIG: Batteriet må alltid settes helt inn, til det låses på plass. Hvis du kan se den røde anviseren på oversiden av knappen, er det ikke fullstendig låst. Sett batteriet helt inn, så langt at den røde anviseren ikke lenger er synlig. Hvis dette ikke gjøres, kan batteriet falle ut av maskinen og skade deg eller andre som oppholder seg i nærheten.

⚠ FORSIKTIG: Vær oppmerksom når du har støvsugeren på ryggen under bruk. Du kan miste balansen hvis støvsugeren dunker borti en vegg eller hvis slangen hekter seg opp i noen forhindringer.

1. Ta på deg støvsugerhuset og fest øvre og nedre belter. Stram om nødvendig.

► Fig.28

2. Trykk på -knappen for å starte støvsugingen. Dersom du ønsker å endre sugekraften, kan du trykke på -knappen til ønsket sugekraft er valgt. Trykk på -knappen for å slå av.

► Fig.29

Mens du støvsuger, kan du hekte bryterboksen på det nederste beltet eller i D-ringen.

► Fig.30

3. Tøm filterposen når den er full. Åpne lokket og ta ut filterposen. Dra i remsen på siden av åpningen for å stenge filterposen og kast så hele filterposen.

► Fig.31: 1. Remse

Når du bruker en støvpose, tar du ut støvposen og fjerner støvet ved å åpne smekklåsen.

► Fig.32: 1. Smekklåsen

OBS: Sjekk regelmessig om filterposen er full. Ved fortsatt bruk av full filterpose vil sugeeffekten reduseres.

OBS: Ikke bruk filterposen mer enn én gang. Filterposen er laget for engangsbruk. Stadig bruk av en filterpose kan forårsake at filteret blir tett og medføre at støvsugeren blir skadet. Dersom du ønsker å bruke posen flere ganger, må du bruke en støvpose.

TRÅDLØSAKTIVERINGSFUNKSJON

Hva du kan gjøre med trådløsaaktiveringsfunksjonen

Trådløsaaktiveringsfunksjonen muliggjør ren og behagelig bruk. Hvis du kobler et støttet verktøy til støvsugeren, kan du bruke støvsugeren automatisk sammen med verktøyets bryterfunksjon.

► Fig.33

OBS: Les brukerveiledningen når du skal bruke støvsugeren med trådløsaaktiveringsfunksjonen.

OBS: Du må ikke demontere eller tukle med den trådløse enheten.

OBS: For å forhindre at det kommer støv inn i sporet på den trådløse enheten må du alltid lukke lokket godt ved bruk og oppbevaring.

OBS: Ikke ta ut den trådløse enheten mens verktøyet er koblet til strøm. Det kan føre til en funksjonsfeil i den trådløse enheten.

OBS: Ikke trykk for hardt på trådløsaaktiveringsknappen, og trykk heller ikke på knappen med en gjenstand med skarp kant.



MERK: Trådløsaaktivering krever Makita-verktøy som er utstyrt med den trådløse enheten.

MERK: Før du bruker trådløsaaktiveringsfunksjonen for første gang på et verktøy, må verktøyet registreres. Når registreringen av verktøyet er fullført, trenger du ikke å registrere verktøyet på nytt med mindre du fjerner registreringer.

MERK: Før registrering må du kontrollere at den trådløse enheten er satt riktig inn.

MERK: Én trådløs enhet kan registrere opptil 10 koblinger til andre trådløse enheter. Hvis flere enn 10 andre trådløse enheter er registrert til én trådløs enhet, vil det først registrerte verktøyet bli fjernet automatisk.

MERK: Trådløsaaktiveringsknappens plassering varierer avhengig av verktøyet.

MERK: Du kan også starte støvsugeren ved å trykke på -knappen mens ventebryteren står på "I (PÅ)". -knappen vil imidlertid ikke fungere når den trådløse aktiveringsfunksjonen er i bruk.

Installere den trådløse enheten

⚠ FORSIKTIG: Plasser støvsugeren på et flatt og stabilt underlag når du skal installere den trådløse enheten.

OBS: Fjern støv og smuss på støvsugeren før du installerer den trådløse enheten. Støv eller smuss kan føre til funksjonsfeil hvis det trenger inn i den trådløse enhetens spor.

OBS: For å unngå funksjonsfeil som følge av statisk elektrisitet, berører du et statisk utladningsmateriale, som en metalldele, før du tar opp den trådløse enheten.

OBS: Når du installerer den trådløse enheten, må du passe på at den trådløse enheten settes inn i riktig rettet og at lokket lukkes helt igjen.

1. Åpne lokket på støvsugeren som vist i figuren.
► **Fig.34:** 1. Lokk

2. Sett den trådløse enheten inn i sporet, og lukk lokket.

Når du setter inn den trådløse enheten, innretter du fremspringene med de utsparte delene på sporet.

► **Fig.35:** 1. Trådløs enhet 2. Fremspring 3. Lokk 4. Utspart del

Når du fjerner den trådløse enheten, må du åpne lokket sakte. Krokene på baksiden av lokket vil løfte den trådløse enheten når du drar i lokket.

► **Fig.36:** 1. Trådløs enhet 2. Krok 3. Lokk

Etter at du har fjernet den trådløse enheten, oppbevarer den i esken som følger med eller en beholder som ikke er statisk.

OBS: Du må alltid bruke krokene på baksiden av lokket når du fjerner den trådløse enheten. Hvis krokene ikke hekter seg fast i den trådløse enheten, lukker du lokket helt og åpner det sakte på nytt.

Verktøyregistrering for støvsugeren

MERK: Et Makita-verktøy som støtter trådløse aktiveringsfunksjonen er nødvendig for verktøyregistrering.

MERK: Fullfør installasjonen av den trådløse enheten i verktøyet før du starter verktøyregistreringen.

MERK: Du må ikke dra i startbryteren på verktøyet eller slå på strømbryteren på støvsugeren mens verktøyet registreres.

MERK: Les i tillegg brukerveiledningen for verktøyet.

Hvis du ønsker å aktivere støvsugeren sammen med verktøyet bryterfunksjon, må du fullføre verktøyregistreringen på forhånd.

1. Installer den trådløse enheten i henholdsvis støvsugeren og verktøyet.

2. Sett batteriene i støvsugeren og verktøyet.

3. Still standby-bryteren til støvsugeren på "I (PÅ)".
► **Fig.37:** 1. Ventebryter

4. Trykk på trådløse aktiveringsknappen på støvsugeren i 3 sekunder til trådløse aktiveringslampen blinker grønt. Deretter trykker du på trådløse aktiveringsknappen på verktøyet på samme måte.

► **Fig.38:** 1. Trådløse aktiveringsknapp 2. Trådløse aktiveringslampe

Hvis koblingen av støvsugeren og verktøyet lykkes, vil trådløse aktiveringslampene lyse grønt i 2 sekunder og begynne å blinke blått.

MERK: Trådløse aktiveringslampene slutter å blinke grønt når det har gått 20 sekunder. Trykk på trådløse aktiveringsfunksjonen på verktøyet mens trådløse aktiveringslampen på støvsugeren blinker. Hvis trådløse aktiveringslampen ikke blinker grønt, trykker du på trådløse aktiveringsknappen et kort øyeblikk og holder den inne igjen.

MERK: Når du utfører to eller flere verktøyregistreringer for støvsugeren, fullfører du verktøyregistreringen én etter én.

Starte trådløse aktiveringsfunksjonen

MERK: Fullfør verktøyregistreringen for støvsugeren for trådløse aktivering.

MERK: Støvsugeren må alltid plasseres slik at du kan se trådløse aktiveringslampens status.

MERK: Les i tillegg brukerveiledningen for verktøyet.

Etter at et verktøy er registrert til støvsugeren, vil støvsugeren automatisk svive sammen med verktøyet bryterfunksjon.

1. Installer den trådløse enheten i henholdsvis støvsugeren og verktøyet.

2. Sett batteriene i støvsugeren og verktøyet.

3. Koble støvsugerens slange til verktøyet.

► **Fig.39**

4. Still standby-bryteren til støvsugeren på "I (PÅ)". Trådløse aktiveringslampen vil blinke blått.

► **Fig.40:** 1. Ventebryter

5. Trykk et kort øyeblikk på trådløse aktiveringsknappen på verktøyet. Trådløse aktiveringslampen vil blinke blått.

► **Fig.41:** 1. Trådløse aktiveringsknapp 2. Trådløse aktiveringslampe

6. Slå på verktøyet. Kontroller om rengjøreren går mens verktøyet er i drift.

⚠FORSIKTIG: Du må alltid kontrollere at aktiveringsfunksjonen for trådløs bruk virker før du starter arbeid med et verktøy.

Hvis du vil stoppe den trådløse aktiveringen, trykker du på knappen for trådløse aktivering på verktøyet eller setter standby-bryteren på støvsugeren på "O (AV)".

MERK: Trådløse aktiveringslampen på verktøyet vil slutte å blinke blått når verktøyet ikke har blitt brukt på 2 timer. Trykk et kort øyeblikk på knappen for trådløse aktivering på verktøyet igjen.

MERK: Støvsugeren starter/stopper med en forsinkelse. Det er en tidsforsinkelse når støvsugeren oppdater at en bryter på verktøyet er trykket på.

MERK: Den trådløse enhetens overføringsavstand kan variere avhengig av sted og omgivelsesforhold.

MERK: Når to eller flere verktøy er registrert til én rengjøreren, kan det hende at rengjøreren begynner å kjøre selv om du ikke slår på verktøyet, fordi en annen bruker bruker trådløse aktiveringsfunksjonen.

Avbryte verktøyregistrering for støvsugeren

Gå frem på følgende måte når du skal avbryte verktøyregistrering for støvsugeren.

1. Installer den trådløse enheten i henholdsvis støvsugeren og verktøyet.
2. Sett batteriene i støvsugeren og verktøyet.
3. Still standby-bryteren til støvsugeren på "I (PÅ)".
► **Fig.42:** 1. Ventebryter
4. Trykk på trådløsskiveringsknappen på støvsugeren i 6 sekunder. Trådløsskiveringslampen blinker grønt og blir deretter rød. Deretter trykker du på trådløsskiveringsknappen på verktøyet på samme måte.
► **Fig.43:** 1. Trådløsskiveringsknapp
2. Trådløsskiveringslampe

Hvis avbrytingen er vellykket, vil trådløsskiveringslampene lyse rødt i 2 sekunder og begynne å blinke blått.

MERK: Trådløsskiveringslampene slutter å blinke rødt når det har gått 20 sekunder. Trykk på trådløsskiveringsfunksjonen på verktøyet mens trådløsskiveringslampen på støvsugeren blinker. Hvis trådløsskiveringslampen ikke blinker rødt, trykker du på trådløsskiveringsknappen et kort øyeblikk og holder den inne igjen.

Slette alle verktøyregistreringer

Du kan slette alle verktøyregistreringer fra støvsugeren på følgende måte.

- **Fig.44:** 1. Ventebryter 2. Trådløsskiveringsknapp
3. Trådløsskiveringslampe

1. Installer den trådløse enheten i støvsugeren.
2. Installer batteriene i støvsugeren.
3. Still standby-bryteren på "I (PÅ)".
4. Hold inne trådløsskiveringsknappen i omtrent 6 sekunder til trådløsskiveringslampen blinker rødt (omtrent 6 ganger i sekundet).
5. Når trådløsskiveringslampen begynner å blinke rødt, fjerner du fingeren fra trådløsskiveringsknappen. Deretter holder du inne trådløsskiveringsknappen igjen i omtrent 6 sekunder.
6. Når trådløsskiveringslampen begynner å blinke fort (omtrent 5 ganger i sekundet) i rødt, fjerner du fingeren fra trådløsskiveringsknappen. Når trådløsskiveringslampen lyser rødt og senere slår seg av, er alle verktøyregistreringer slettet.

MERK: Hvis trådløsskiveringslampen ikke blinker rødt, trykker du på trådløsskiveringsknappen et kort øyeblikk og prøver på nytt.

Beskrivelse av trådløsskiveringslampens status

- **Fig.45:** 1. Trådløsskiveringsknapp
2. Trådløsskiveringslampe

Trådløsskiveringslampen viser statusen til trådløsskiveringsfunksjonen. Du finner informasjon om lampestatusens betydning i tabellen nedenfor.

Status	Trådløsskiveringslampe			Varighet (ca.)	Beskrivelse
	Farge	 På	 Blinker		
Vente-modus	Blå			Støvsuger: kontinuerlig Verktøy: 2 timer	Venting på verktøyregistrering eller aktivering av trådløs funksjon er tilgjengelig. Lampen på støvsugeren blinker når standby-bryteren er stilt på "I (PÅ)". Lampen på verktøyet blinker når du trykker på trådløsskiveringsknappen. Lampen på verktøyet vil slå seg av automatisk når verktøyet ikke har blitt brukt på 2 timer.
				Når verktøyet sviver.	Trådløsskivering av støvsugeren er tilgjengelig, og verktøyet sviver.
Verktøyregistrering	Grønn			20 sekunder	Klar for verktøyregistrering. Søker etter verktøyet som skal registreres.
				2 sekunder	Verktøyregistreringen er fullført. Trådløsskiveringslampen vil begynne å blinke blått.
Avbryte/slette verktøyregistrering	Rød	 (sakte: 2 ganger/sek)		20 sekunder	Klar for å avbryte verktøyregistrering. Søker etter verktøyet som skal fjernes.
		 (raskt: 5 ganger/sek)		Når du trykker på trådløsskiveringsknappen.	Klar til å slette alle verktøyregistreringer.
				2 sekunder	Verktøyregistreringen er avbrutt/slettet. Trådløsskiveringslampen vil begynne å blinke blått.
Andre	Rød			3 sekunder	Den trådløse enheten forsynes med strøm, og trådløsskiveringsfunksjonen starter opp.
	Av	-		-	Standby-bryteren er ikke stilt inn på "I (PÅ)".

Feilsøking for trådløstaktiveringsfunksjonen

Insipser utstyret selv før du bestiller reparasjon. Ikke prøv å demontere verktøyet hvis du finner et problem som ikke er forklart i brukerveiledningen. I stedet bør du ta kontakt med et av Makitas autoriserte servicesentre, som alltid bruker reservedeler fra Makita til reparasjoner.

Unormal tilstand	Sannsynlig årsak (feil)	Løsning
Trådløstaktiveringslampen tennes/ blinker ikke.	Den trådløse enheten er ikke installert i støvsugeren og/eller verktøyet. Den trådløse enheten er feilinstallert i støvsugeren og/eller verktøyet.	Installer den trådløse enheten på riktig måte.
	Det trådløse enhetens tilkoblingspunkt og/eller spor er tilsmusset.	Tørk forsiktig bort støv og smuss på terminalen til den trådløse enhetens tilkoblingspunkt, og rengjør sporet til støvsugeren og/eller verktøyet.
	Du har ikke trykket på knappen for aktivering av trådløs bruk.	Trykk et kort øyeblikk på trådløstaktiveringsknappen på verktøyet. Kontroller at lampen for trådløstaktivering blinker blått.
	Ventebryteren på støvsugeren er ikke stilt inn på "I (PA)".	Still standby-bryteren til støvsugeren på "I (PA)".
	Ingen strømforsyning	Sørg for at verktøyet og støvsugeren har strømforsyning.
Kan ikke fullføre verktøyregistrering/ avbryte verktøyregistrering.	Den trådløse enheten er ikke installert i støvsugeren og/eller verktøyet. Den trådløse enheten er ikke installert korrekt i støvsugeren og/eller verktøyet.	Installer den trådløse enheten på riktig måte.
	Det trådløse enhetens tilkoblingspunkt og/eller spor er tilsmusset.	Tørk forsiktig bort støv og smuss på terminalen til den trådløse enhetens tilkoblingspunkt, og rengjør sporet til støvsugeren og/eller verktøyet.
	Ventebryteren på støvsugeren er ikke stilt inn på "I (PA)".	Still standby-bryteren til støvsugeren på "I (PA)".
	Ingen strømforsyning	Sørg for at verktøyet og støvsugeren har strømforsyning.
	Feil bruk	Trykk på trådløstaktiveringsknappen et kort øyeblikk, og utfør verktøyregistrering/-fjerning på nytt.
	Verktøyet og støvsugeren er for langt unna hverandre (utenfor overføringsområdet).	Sørg for at verktøyet og støvsugeren er nærmere hverandre. Maksimal overføringsavstand er ca. 10 m, men den kan variere avhengig av forholdene.
	Før du fullfører verktøyregistrering/ avbryting: - bryteren på verktøyet er slått på, eller - startknappen på rengjøreren er slått på.	Trykk på trådløstaktiveringsknappen et kort øyeblikk, og utfør verktøyregistrering/-fjerning på nytt.
	Verktøyregistreringen for verktøyet eller støvsugeren er ikke fullført.	Følg fremgangsmåten for verktøyregistrering for verktøyet og støvsugeren samtidig.
Radioforstyrrelse fra andre innretninger som genererer radiobølger med høy intensitet.	Hold verktøyet og støvsugeren borte fra innretninger som WiFi-enheter og mikrobølgeovner.	

Unormal tilstand	Sannsynlig årsak (feil)	Løsning
Støvsugeren sviver ikke sammen med verktøyet bryterfunksjon.	Den trådløse enheten er ikke installert i støvsugeren og/eller verktøyet. Den trådløse enheten er feilinstallert i støvsugeren og/eller verktøyet.	Installer den trådløse enheten på riktig måte.
	Det trådløse enhetens tilkoblingspunkt og/eller spor er tilsmusset.	Tørk forsiktig bort støv og smuss på terminalen til den trådløse enhetens tilkoblingspunkt, og rengjør sporet til støvsugeren og/eller verktøyet.
	Du har ikke trykket på knappen for aktivering av trådløs bruk.	Trykk et kort øyeblikk på trådløseaktiveringsknappen på verktøyet. Kontroller at lampen for trådløseaktivering blinker blått.
	Ventebryteren på støvsugeren er ikke stilt inn på "I (PA)".	Still standby-bryteren til støvsugeren på "I (PA)".
	Mer enn 10 verktøy er registrert til støvsugeren.	Utfør verktøyregistreringen på nytt. Hvis mer enn 10 verktøy er registrert til støvsugeren, vil det først registrerte verktøyet bli fjernet automatisk.
	Støvsugeren slettet alle verktøyregistreringer.	Utfør verktøyregistreringen på nytt.
	Ingen strømforsyning	Sørg for at verktøyet og støvsugeren har strømforsyning.
	Verktøyet og støvsugeren er for langt unna hverandre (utenfor overføringsområdet).	Sørg for at verktøyet og støvsugeren er nærmere hverandre. Maksimal overføringsavstand er ca. 10 m, men den kan variere avhengig av forholdene.
	Radioforstyrrelse fra andre innretninger som genererer radiobølger med høy intensitet.	Hold verktøyet og støvsugeren borte fra innretninger som WiFi-enheter og mikrobølgeovner.
Rengjøreren går mens verktøyet ikke er i drift.	Andre brukere bruker støvsugerens trådløseaktivering med verktøyene sine.	Utfør en av de følgende fremgangsmåtene; -sett standby-bryteren på støvsugeren til "O"-stilling eller; -slå av de andre verktøyenes trådløseaktiveringsknapp eller -avbryt verktøyregistrering for de andre verktøyene.
Kan ikke slette alle verktøyregistreringer i støvsugeren.	Trykker på trådløseaktiveringsknappen på verktøyet.	Trykk på trådløseaktiveringsknappen på bryteren for å slette alle verktøyregistreringer.
	Ventebryteren på støvsugeren er ikke stilt inn på "I (PA)".	Still standby-bryteren til støvsugeren på "I (PA)".
	Du holder ikke trådløseaktiveringsknappen inne på riktig måte.	Hold inne trådløseaktiveringsknappen i mer enn 6 sekunder, og deretter slipper du den nå trådløseaktiveringslampen blinker rødt. Hold inne trådløseaktiveringsknappen i mer enn 6 sekunder igjen til trådløseaktiveringslampen blinker raskt rødt, og deretter slipper du knappen.

VEDLIKEHOLD

⚠FORSIKTIG: Forviss deg alltid om at verktøyet er slått av og at batteriinnsetsen er tatt ut før du forsøker å foreta en inspeksjon eller noe vedlikehold.

OBS: Aldri bruk gasolin, bensin, tynner alkohol eller lignende. Det kan føre til misfarging, deformering eller sprekkdannelse.

For å opprettholde produktets SIKKERHET og PÅLITELIGHET, må reparasjoner, vedlikehold og justeringer utføres av autoriserte Makita servicesentre eller fabrikkservicesentre, og det må alltid brukes reservedeler fra Makita.

Rengjøre HEPA-filteet

⚠FORSIKTIG: Bruk ikke støvsugeren uten HEPA-filte eller dersom HEPA-filteet er skittent eller ødelagt. Oppsamlet støv og partikler kan bli pumpet ut av støvsugeren, og brukeren kan utvikle luftveissykdommer.

OBS: For å bevare optimal sugekraft og ren avgass må HEPA-filteet rengjøres regelmessig. Hvis du ikke får god nok sugekraft etter å ha renset HEPA-filteet, må du bytte det ut med et nytt.

OBS: For å unngå at HEPA-filteet skades må du ikke benytte følgende verktøy eller lignende gjenstander til rengjøring:

- Luftstøvfjerner
- Høytrykksspyler
- Redskap laget av harde materialer som metallbørster

1. Åpne lokket og ta ut filterposen. Løsne kroken på HEPA-filteret og ta det ut av støvsugerhuset.

► **Fig.46**

2. Bank støvet av HEPA-filteret. HEPA-filteret kan vaskes med vann. Skyll vekk støvet og partiklene fra HEPA-filteret en gang hver måned / annenhver måned. Etterpå lar du HEPA-filteret tørke helt på et skyggefullt og godt ventilert sted for å unngå ubehagelig lukt eller funksjonsfeil.

3. For å sette inn HEPA-filteret setter du siden uten klaff inn i holderen og skyver HEPA-filteret nedover til klaffen er sikret med rillen.

► **Fig.47:** 1. Holder 2. HEPA-filter 3. Rille 4. Klaff

Rengjøring av støvposen

Du må rengjøre støvposen regelmessig med vann og såpe. Vend støvposen med innsiden ut og fjern støv som har klisset seg fast. Vask lett for hånd og skyll godt med vann. Den må være helt tørr før du setter den tilbake i støvsugeren.

► **Fig.48**

OBS: En fuktig støvåpse gjør at sugeeffekten på støvsugeren svekkes, og også levetiden på motoren.

VALGFRITT TILBEHØR

⚠FORSIKTIG: Det anbefales at du bruker dette tilbehøret eller verktøyet sammen med den Makita-maskinen som er spesifisert i denne håndboken. Bruk av annet tilbehør eller verktøy kan forårsake personskader. Tilbehør og verktøy må kun brukes til det formålet det er beregnet på.

Ta kontakt med ditt lokale Makita-servicesenter hvis du trenger mer informasjon om dette tilbehøret.

- Slange (for støvavsugstype)
- Slange (for støvsugertype)
- Ekspansjonsstav
- Løst munnstykke
- T-formet munnstykke
- Setedyse
- Hjørnemunnstykke
- Hyllebørste
- Rund børste
- Bøyd rør
- Filterpose
- Støvpose
- Frontmansjett
- HEPA-filter
- Seledeksel
- Trådløs enhet
- Syklontilbehør
- Makita originalbatteri og lader

MERK: Enkelte elementer i listen kan være inkludert som standardtilbehør i verktøypakken. Elementene kan variere fra land til land.

Syklontilbehør

MERK: Ved bruk av syklontilbehøret med dette apparatet, er vinkelrøret også påkrevd.

► **Fig.49:** 1. Syklontilbehør

Om syklontilbehøret

Når du bruker støvsugeren med syklontilbehøret montert, reduseres støvmengden som går inn i støvposen, noe som bidrar til å forhindre at sugekraften svekkes. Dessuten blir det enkelt å rengjøre etter bruk.

⚠FORSIKTIG: Forviss deg alltid om at verktøyet er slått av og batteriet tatt ut før du utfører noe arbeid på verktøyet. Hvis du lar batteriet stå i, kan støvsugeren starte opp utilsiktet og føre til personskade.

⚠FORSIKTIG: Rengjør syklontilbehørets maskefilter og støvsugerens støvpose når de blir tilstoppet. Fortsatt bruk i tilstoppet tilstand kan føre til overoppheting eller røyk.

OBS: Når syklontilbehøret er satt på, må du ikke bruke syklontilbehøret i horisontal eller oppvendt stilling. Det vil føre til at maskefilteret blir tilstoppet.

OBS: Du må alltid bruke støvsugeren med støvposen i, selv når du bruker syklontilbehøret. Hvis du bruker støvsugeren uten støvposen i, kan motoren svikte.

MERK: Kontroller at syklontilbehøret, støvsugeren og det rette røret er låst før bruk.

MERK: Tøm syklontilbehørets støvboks og støvsugerens støvpose når det har samlet seg opp støv. Fortsatt bruk vil føre til svekket sugekraft.

MERK: Du kan bruke syklontilbehøret med eller uten låsefunksjon.

MERK: For å sette på eller ta av syklontilbehøret, finner du informasjon i avsnittet "Bruke som en støvsuger".

Avhending av støv

Når støv har samlet seg opp til streken for fullt på støvboksen, følger du fremgangsmåten nedenfor og kaster støvet.

1. Hold et godt tak i støvboksen, trykk på og hold inne de to knappene, og ta av støvboksen.

► **Fig.50:** 1. Strek for fullt 2. Støvboks 3. Knapp (på to steder) 4. Maskefilter

2. Kast støvet i støvboksen, og fjern eventuelt støv og pulver som har festet seg til overflaten på maskefilteret.

3. Før støvboksen helt inn til de to knappene låser seg med et klikk.

► **Fig.51:** 1. Støvboks 2. Knapp (på to steder)

MERK: Kontroller at sykklontilbehøret, støvsugeren og det rette røret er låst før tar støvsugeren i bruk igjen.

MERK: Hvis sugekraften ikke gjenopprettes selv etter at du har kastet støvet og rengjort maskefilteret, kontrollerer du om støv har samlet seg opp i støvsugerens støvpose eller om det har oppstått tilstopping.

Rengjøring

Når støvboksen blir tilsmusset eller maskefilteret tilstoppet, tar du dem av og vasker dem med vann. (Fremgangsmåte for å ta dem av finner du under "Avhending av støv".)

Tørk delene grundig før du setter dem tilbake og tar støvsugeren i bruk.

► **Fig.52:** 1. Støvboks 2. Maskefilter

Når maskefilteret blir veldig tilsmusset, rengjør du det på følgende måte.

1. Drei maskefilteret mot klokken, og ta det av mens krokene er i ulåst stilling.

► **Fig.53:** 1. Maskefilter 2. Krok

2. Fjern støvet på maskefilteret, og deretter vasker du det med vann. Til slutt tørker du det grundig.

3. Før maskefilteret inn i den nederste delen mens krokene er innrettet med porten. Drei maskefilteret med klokken til krokene låses med et klikk. Kontroller at maskefilteret sitter som det skal.

► **Fig.54:** 1. Maskefilter 2. Krok 3. Port

VAROITUS

- Tämä laite ei ole tarkoitettu sellaisten henkilöiden (lapset mukaan lukien) käytettäväksi, joiden fyysiset, sensoriset tai henkiset kyvyt tai kokemuksen tai tiedon puute estävät heitä käyttämästä laitetta turvallisesti.
- Lapsia tulee valvoa ja varmistaa, etteivät he pääse leikkimään imurilla.
- Tarkista akun tyyppi luvusta "TEKNISET TIEDOT".
- Katso akun irrotus- tai poisto-ohjeet osiosta "Akun asentaminen tai irrottaminen".
- Kun akkupaketti on hävitettävä, poista se työkalusta ja hävitä se turvallisesti. Hävitä akku paikallisten määräysten mukaisesti.
- Jos työkalua ei käytetä pitkään aikaan, akku on poistettava työkalusta.
- Älä oikosulje akkupakettia.
- Tarkista käyttäjän huoltotoimien aikana noudatettavat varoimet luvusta "KUNNOSSAPITO".

TEKNISET TIEDOT

Malli:	VC009G	
Kapasiteetti	Suodatinpussi	2,0 L
	Pölypussi	1,5 L
Suurin ilmatilavuus	1,9 m ³ /min	
Alipaine	18 kPa	
Mitat (P x L x K) (ilman valjaita, mukana BL4040)	233 mm x 150 mm x 375 mm	
Nimellisjännite	D.C. 36 V - 40 V maks.	
Nettopaino	4,1 – 5,3 kg	

- Jatkuvasta tutkimus- ja kehitystyöstämme johtuen esitetyt tekniset tiedot saattavat muuttua ilman erillistä ilmoitusta.
- Tekniset ominaisuudet voivat vaihdella maittain.
- Paino sisältää akkupaketit, mutta ei varusteita. Kevyin ja painavin laite- ja akkupakettiyhdistelmän paino kuvataan taulukossa.

Käytettävä akkupaketti ja laturi

Akkupaketti	BL4020 / BL4025 / BL4040 / BL4050F / BL4080F
Laturi	DC40RA / DC40RB / DC40RC

- Tiettyjä yläpuolella kuvattuja akkuja ja latureita ei ehkä ole saatavana asuinalueestasi johtuen.

VAROITUS: Käytä vain edellä eriteltyjä akkupaketteja ja latureita. Muiden akkupakettien ja laturien käyttäminen voi aiheuttaa loukkaantumisen ja/tai tulipalon.

VAROITUS: Älä käytä langallista virtalähdettä, kuten akkusovitinta tai kannettavaa tehoyksikköä, tämän laitteen kanssa. Tällaisen virtalähteen johto voi haitata käyttöä ja aiheuttaa henkilövahingon.

Symbolit

Laitteessa on mahdollisesti käytetty seuraavia symboleja. Opettele niiden merkitys ennen käyttöä.



Lue käyttöohje.



Noudata erityistä varovaisuutta ja kiinnitä huomiota.



Tälle tuotteelle sopiva malliaku.



Koskee vain EU-maita
Käytetyillä sähkö- ja elektroniikkalaitteilla, paristoilla ja akuilla voi olla negatiivisia ympäristö- ja terveysvaikutuksia niissä käytettyjen haitallisten osien takia.
Älä hävitä sähkö- ja elektroniikkalaitteita tai akkuja kotitalousjätteen mukana!
Vanhoja sähkö- ja elektroniikkalaitteita, paristoja ja akkuja koskevan EU-direktiivin ja sen perusteella laadittujen kansallisten lakien mukaan käytetyt sähkö- ja elektroniikkalaitteet, paristot ja akut on kierrätettävä toimittamalla ne erilliseen, ympäristönsuojelusäädösten mukaisesti toimivaan kierrätyspisteeseen.
Tämä on ilmaistu laitteessa olevalla ylivedetyn roska-astian symbolilla.

Käyttötarkoitus

Laitte on tarkoitettu kuivan pölyn imuroimiseen. Tämä työkalu sopii kaupalliseen käyttöön esimerkiksi hotelleissa, kouluissa, sairaaloissa, tehtaissa, myymälöissä, toimistoissa tai vuokraamoissa.

Melutaso

Tyypillinen A-painotettu melutaso määräytyy standardin 60335-2-69 mukaan:

Äänenpainetaso (L_{pA}) : 72 dB (A)
Virhemarginaali (K): 2,5 dB (A)

Työskentelyn aikana melutaso voi ylittää 80 dB (A).

HUOMAA: Ilmoitetut melutasoarvot on mitattu standarditestausmenetelmän mukaisesti ja niiden avulla voidaan vertailla työkaluja keskenään.

HUOMAA: Ilmoitettuja melutasoarvoja voidaan käyttää myös altistumisen alustavaan arviointiin.

VAROITUS: Käytä kuulosuojaimia.

VAROITUS: Sähkötyökalun käytön aikana mitattu melutasoarvo voi poiketa ilmoitetuista arvoista laitteen käytettävän ja erityisesti käsiteltävän työkappaleen mukaan.

VAROITUS: Selvitä käyttäjän suojaamiseksi tarvittavat varoimet todellisissa käyttöolosuhteissa tapahtuvan arvioidun altistumisen mukaisesti (ottaen huomioon käyttöjakso kokonaisuudessaan, myös jaksot, joiden aikana laite on sammutettuna tai käy tyhjäkäynnillä).

Tärinä

Kokonaistärinä (kolmen akselin vektorien summa) määräytyy standardin 60335-2-69 mukaan:

Työtila: levyjen sahaaminen
Tärinäpäästö (a_h) : 2,5 m/s² tai alhaisempi
Virhemarginaali (K): 1,5 m/s²

HUOMAA: Ilmoitetut kokonaistärinäarvot on mitattu standarditestausmenetelmän mukaisesti ja niiden avulla voidaan vertailla työkaluja keskenään.

HUOMAA: Ilmoitettuja kokonaistärinäarvoja voidaan käyttää myös altistumisen alustavaan arviointiin.

VAROITUS: Sähkötyökalun käytön aikana mitattu todellinen tärinäpäästöarvo voi poiketa ilmoitetuista arvoista laitteen käytettävän ja erityisesti käsiteltävän työkappaleen mukaan.

VAROITUS: Selvitä käyttäjän suojaamiseksi tarvittavat varoimet todellisissa käyttöolosuhteissa tapahtuvan arvioidun altistumisen mukaisesti (ottaen huomioon käyttöjakso kokonaisuudessaan, myös jaksot, joiden aikana laite on sammutettuna tai käy tyhjäkäynnillä).

EY-vaatimustenmukaisuusvakuutus

Koskee vain Euroopan maita

EY-vaatimustenmukaisuusvakuutus on liitetty tähän käyttöoppaaseen.

TURVAVAROITUKSET

Akkukäyttöisen pölynimurin turvaohjeet

VAROITUS: LUE HUOLELLISESTI kaikki turvavaroitukset ja käyttöohjeet ENNEN KÄYTTÖÄ.
Jos varoitusten ja ohjeiden noudattaminen laiminlyötiin, seurauksena voi olla sähköisku, tulipalo ja/tai vakava vammautuminen.

1. **Varmista, ennen käyttöä, että tämän imurin käyttäjillä on riittävä käyttökoulutus.**
2. **Älä käytä imuria ilman suodatinta. Vaihda vaurioitunut suodatin välittömästi uuteen.**
3. **Älä imuroi palavia aineita, ilotulitteita, palavia savukkeita, kuumaä tuhkua, kuumia metallilastuja tai teräviä esineitä, kuten partateriä, neuloja, lasinsirpaleita tms.**
4. **ÄLÄ KOSKAAN KÄYTÄ IMURIA, JOS LÄHELLÄ ON BENSINIÄ, KAASUA, MAALIA, LIIMAA TAI MUITA RÄJÄHDYSALTTEITA AINEITA.** Kytkimestä lähtee kipinä, kun se kytketään päälle tai pois päältä. Myös moottorin kommutaattori kipinöi käytön aikana. Seurauksena voi olla vaarallinen räjähdys.
5. **Tämä pölynimuri ei sovellu vaarallisen pölyn keräämiseen.**
6. **Älä koskaan imuroi myrkyllisiä, karsinogeenisiä, syttyviä tai muuten haitallisia aineita, kuten asbestia, arsenikkia, bariumia, berylliumia, lyijyä, hyönteismyrkkyjä tai muita terveydelle vaarallisia aineita.**

7. Älä koskaan käytä imuria ulkona sateella.
 8. Suomessa tätä konetta ei pidä käyttää ulkona alhaisissa lämpötiloissa.
 9. Älä käytä imuria lämmönlähteiden (uunin tms.) läheisyydessä.
 10. Älä tuki jäähdytysaukkoja. Moottori jäähdytetään näiden aukkojen kautta. Jäähdytysaukot täytyy pitää avoimina, sillä muutoin moottori palaa rikki puutteellisen ilmanvaihdon takia.
 11. Seiso tukevassa asennossa ja säilytä tasapainosi.
 12. Älä taita tai kisko letkua äläkä astu sen päälle.
 13. Pysäytä imuri heti, jos se ei toimi täydellä teholla tai toimii muuten epänormaalisti.
 14. **IRROTA AKUT.** Kun imuri ei ole käytössä tai kun huollat imuria tai vaihdat sen lisävarusteita.
 15. Puhdista ja huolla imuri aina heti käytön jälkeen, jotta se pysyy hyvässä käyttökunnossa.
 16. **HUOLLA IMURIA SÄÄNNÖLLISESTI.** Pidä imuri puhtaana, jotta sen suorituskyky ja turvallisuus säilyvät. Noudata lisävarusteiden vaihtamista koskevia ohjeita. Pidä kahvat kuivina ja puhtaina öljystä ja rasvasta.
 17. **TARKISTA, ONKO IMURISSA VAURIOITA.** Ennen kuin imurin käyttöä jatketaan, on syytä varmistaa, että suojukset tai muut vaurioituneet osat toimivat tarkoituksensa mukaisella tavalla oikein. Varmista, että liikkuvat osat ovat oikeissa asennoissa ja pääsevät liikkumaan esteettä. Tarkasta myös osien eheys, kiinnitykset sekä muut toimintaan mahdollisesti vaikuttavat seikat. Suojus tai muu vaurioitunut osa tulee viedä valtuutettuun huoltoliikkeeseen korjattavaksi tai vaihdettavaksi, jollei tässä käyttöoppaassa muuta mainita. Vaihdata epäkuntoiset kytkimet valtuutetussa huoltoliikkeessä. Älä käytä imuria, jos sitä ei voi kytkeä päälle tai pois päältä virtakytkimellä.
 18. **VARAOSAT.** Käytä huoltojen yhteydessä ainoastaan alkuperäisiä osia vastaavia varaosia.
 19. **VARASTOI IMURI, KUN SITÄ EI KÄYTETÄ.** Säilytä imuria sisätiloissa, kun sitä ei käytetä.
 20. Käsittele imuria varoen. Kovakourainen käsittely voi rikkoa vahvatekoisimmankin imurin.
 21. Älä käytä imurin ulko- tai sisäpintojen puhdistamiseen bensiiniä, ohenteita tai puhdistusaineita. Ne voivat aiheuttaa halkeamia tai värjäytyymiä.
 22. Älä käytä imuria suljetuissa tiloissa, jossa säilytetään palavia, räjähtäviä tai myrkyllisiä höyryjä tuottavia aineita, kuten öljypohjaisia maaleja, maaliohenteita, bensiiniä ja tiettyjä koinestoinaiteita tms. Vältä myös tiloja, joissa on tulenarkaa pölyä.
 23. Älä käytä imuria, kun olet lääkkeiden tai alkoholin vaikutuksen alainen.
 24. Käytä aina sivusuojilla varustettuja suojalaseja.
 25. Irrota kone pistorasiasta ennen terän vaihtamista, huoltotoimia ja kun sitä ei käytetä.
 26. Tämä laite ei ole tarkoitettu sellaisten henkilöiden (lapset mukaan lukien) käytettäväksi, joiden fyysiset, sensoriset tai henkiset kyvyt tai kokemuksen tai tiedon puute estävät heitä käyttämästä laitetta turvallisesti.
 27. Lapsia tulee valvoa ja varmistaa, etteivät he pääse leikkimään imurilla.
 28. Älä koskaan käsittele akkua (akkuja) ja imuria märin käsin.
 29. Ole erityisen varovainen portaita siivotessasi.
 30. Älä käytä imuria istuimena tai työasena. Laite voi pudota ja aiheuttaa vammoja.
- Akkukäyttöisen työkalun käyttö ja hoito**
1. **Lataa akkua vain valmistajan määrittämällä laturilla.** Tietyille akkupaketille sopiva laturi voi aiheuttaa tulipalovaaran, jos sitä käytetään muuntotyypisen akkupaketin yhteydessä.
 2. **Käytä sähkötyökaluja vain määritysten mukaisten akkujen kanssa.** Muuntotyyppisten akkujen käyttäminen voi aiheuttaa loukkaantumista tulipalovaaran.
 3. **Kun akku ei ole käytössä, säilytä se erillään metalliesineistä, kuten paperiliittimistä, kolikoista, avaimista, nauloista, ruuveista ja muista pienistä metalliesineistä, jotka voivat yhdistää akun navat.** Akun napojen oikosulkeminen voi aiheuttaa palovamman tai tulipalon.
 4. **Akusta voi vuotaa nestettä, jos sitä käsitellään väärin.** Vältä kosketusta. Jos nestettä pääsee iholle vahingossa, huuhtele iho vedellä. Jos nestettä pääsee silmiin, hakeudu lääkärin hoitoon. Ulos purkautunut akkuneste voi ärsyttää ihoa tai aiheuttaa palovammoja.
 5. **Älä käytä viallista tai muunneltua akkua tai työkalua.** Vialliset tai muunnellut akut voivat toimia odottamattomasti aiheuttamalla tulipalo-, räjähdys- tai tapaturmavaaran.
 6. **Älä altista akkua tai työkalua tulelle tai äärimmäisille lämpötiloille.** Altiistus tulelle tai yli 130 °C lämpötiloille voi aiheuttaa räjähdyksen.
 7. **Noudata kaikkia latausohjeita, äläkä lataa akkua tai työkalua ohjeissa määritettyjen lämpötilarajojen ulkopuolella.** Väärin tai ohjeissa määritettyjen lämpötilarajojen ulkopuolella suoritettu lataus voi aiheuttaa akkuvaurion ja kasvattaa tapaturmavaaraa.
 8. **Älä käytä tämän työkalun kanssa langallista virtalähdettä, kuten akkusovitinta tai kannettavaa tehoyksikköä.** Tällaisen virtalähteen johto voi haitata käyttöä ja aiheuttaa henkilövahingon.
- Huolto**
1. **Anna pätevän korjaajan huoltaa sähkötyökalusi käyttäen vain identtisiä varaosia.** Näin varmistetaan, että sähkötyökalun turvallisuus säilyy.
 2. **Noudata voitelu- ja lisävarusteiden vaihto-ohjeita.**
 3. **Pidä kahvat kuivina, puhtaina ja erossa öljystä ja rasvasta.**

Akkupakettia koskevia tärkeitä turvaohjeita

1. Ennen akun käyttöönottoa tutustu kaikkiin laturissa (1), akussa (2) ja akkukäyttöisessä tuotteessa (3) oleviin varoitusteksteihin.
2. Älä pura tai peukaloi imuria akkupakettia. Se voi johtaa tulipaloon, ylikuumentumiseen tai räjähdykseen.
3. Jos akun toiminta-aika lyhenee merkittävästi, lopeta akun käyttö. Seurauksena voi olla ylikuumentuminen, palovammoja tai jopa räjähdys.
4. Jos akkuneustettä pääsee silmiin, huuhtele puhtaalla vedellä ja hakeudu välittömästi lääkärin hoitoon. Akkuneuste voi aiheuttaa näön menetyksen.
5. Älä oikosulje akkua.

- (1) Älä koske akun napoihin millään sähköä johtavalla materiaalilla.
- (2) Vältä akun oikosulkemista äläkä säilytä akkua yhdessä muiden metalliesineiden, kuten naulojen, kolikoiden ja niin edelleen kanssa.
- (3) Älä aseta akkua alttiiksi vedelle tai sateelle.

Oikosulku voi aiheuttaa virtapiikin, ylikuumentumista, palovammoja tai laitteen rikkoutumisen.

6. Älä säilytä ja käytä työkalua ja akkupakettia paikassa, jossa lämpötila voi nousta 50 °C:een (122 °F) tai korkeammaksi.
7. Älä hävitä akkua polttamalla, vaikka se olisi pahoin vaurioitunut tai täysin loppuun kulunut. Avotuli voi aiheuttaa akun räjähtämisen.
8. Älä naulaa, leikkaa, purista, heitä tai pudota akkupakettia tai iske sitä kovia esineitä vasten. Tällaiset toimet voivat johtaa tulipaloon, ylikuumentumiseen tai räjähdykseen.
9. Älä käytä viallista akkua.
10. Sisältyviä litium-ioni-akkuja koskevat vaarallisten aineiden lainsäädännön vaatimukset.

Esimerkiksi kolmansien osapuolten huolintaliikkeiden tulee kaupallisissa kuljetuksissa noudattaa pakkaamista ja merkintöjä koskevia erityisvaatimuksia.

Lähetettävän tuotteen valmistelu edellyttää vaarallisten aineiden asiantuntijan neuvontaa. Huomioi myös mahdollisesti yksityiskohtaisemmat kansalliset määräykset

Akun avoimet liittimet tulee suojata teipillä tai suojuksella ja pakkaaminen tulee tehdä niin, ettei akku voi liikkua pakkauksessa.

11. Kun akkupaketti on hävitettävä, poista se laitteesta ja hävitä se turvallisesti. Hävitä akku paikallisten määräysten mukaisesti.
12. Käytä akkuja vain Makitan ilmoittamien tuotteiden kanssa. Akkujen asentaminen yhteen-sopimattomiin tuotteisiin voi aiheuttaa tulipalon, liiallisen ylikuumentumisen, räjähdyksen tai akkuneustevuotoja.
13. Jos laitteita ei käytetä pitkään aikaan, akku on poistettava laitteesta.

14. Akkupaketin lämpötila voi käytön aikana ja sen jälkeen nousta niin kuumaksi, että se voi aiheuttaa palovammoja tai lieviä palovammoja. Käsittele kuumia akkupaketteja huolellisesti.
15. Älä kosketa työkalun liitintä välittömästi käytön jälkeen, sillä se voi olla riittävän kuumaa aiheuttamaan palovammoja.
16. Älä päästä lastuja, pölyä tai maata akkupaketin liittämiin, aukkoihin ja uriin. Se voi johtaa työkalun tai akkupaketin lämpenemiseen, syttymiseen, purkautumiseen tai toimintahäiriöön, mikä voi aiheuttaa palovammoja tai vammoja.
17. Ellei työkalu tue käyttöä korkeajännitelinjojen lähellä, älä käytä akkupakettia korkeajännitelinjojen lähellä. Se voi johtaa työkalun tai akkupaketin toimintahäiriöön tai rikkoutumiseen.
18. Pidä akku pois lasten ulottuvilta.

SÄILYÄ NÄMÄ OHJEET.

⚠HUOMIO: Käytä vain alkuperäisiä Makita-akkuja. Muiden kuin aitojen Makita-akkujen, tai mahdollisesti muutettujen akkujen käyttö voi johtaa akun murtumiseen ja aiheuttaa tulipaloja, henkilö- ja omaisuusvahinkoja. Se mitätöi myös Makita-tökalun ja -laturin Makita-takuun.

Vihjeitä akun käyttöön pidentämiseksi

1. Lataa akku ennen kuin se purkautuu täysin. Lopeta aina työkalun käyttö ja lataa akku, jos huomaat työkalun tehon vähenevän.
2. Älä koskaan lataa uudestaan täysin ladattua akkua. Ylilataaminen lyhentää akun käyttöikä.
3. Lataa akku huoneen lämpötilassa välillä 10 °C - 40 °C. Anna kuuman akun jäähtyä ennen lataamista.
4. Irrota akkupaketti työkalusta tai laturista, kun sitä ei käytetä.
5. Lataa akkupaketti, jos et käytä sitä pitkään aikaan (yli kuusi kuukautta).

Langatonta yksikköä koskevat tärkeät turvallisuusohjeet

1. Älä pura tai peukaloi langatonta yksikköä.
2. Pidä langaton yksikkö lasten ulottumattomissa. Jos tuote niellään vahingossa, ota välittömästi yhteys lääkäriin.
3. Käytä langatonta yksikköä vain Makitan työkalujen kanssa.
4. Älä altista langatonta yksikköä sateelle tai kosteisiin olosuhteisiin.
5. Älä käytä langatonta yksikköä paikassa, jossa lämpötila voi nousta yli 50 °C.
6. Älä käytä langatonta yksikköä paikassa, jonka läheisyydessä on lääketieteellisiä instrumentteja, kuten sydämentahdistajia jne.
7. Älä käytä langatonta yksikköä paikassa, jonka läheisyydessä on automatisoituja laitteita. Toiminnallisena automatisoidut laitteet voivat aiheuttaa käyttöhäiriöitä tai virheitä.
8. Älä jätä langatonta yksikköä paikkaan, jonka lämpötila on suuri tai jossa voi muodostua staattista sähköä tai sähkökohinahäiriöitä.

9. Langaton yksikkö voi muodostaa käyttäjälle vaarattomia sähkömagneettikenttiä (EMF).
10. Langaton yksikkö on tarkkuuslaite. Varo kolhimasta tai pudottamasta langatonta yksikköä.
11. Vältä koskettelemasta langattoman yksikön liitintä paljain käsin tai metallisilla materiaaleilla.
12. Irrota akku laitteesta aina, kun laitteeseen asennetaan langaton yksikkö.
13. Avattaessa uran kantta, vältä paikkoja missä pöly ja vesi voivat päästä uraan. Pidä aina uran aukko puhtaana.
14. Aseta langaton yksikkö aina oikeassa suunnassa.
15. Älä paina langattoman yksikön langatonta aktivointipainiketta liian kovaa ja/tai paina painiketta teräväreunaisilla kohteilla.
16. Sulje aina uran kansi käytön aikana.
17. Älä irrota langatonta yksikköä urasta laitteen virransyötön aikana. Muussa tapauksessa voi seurauksena olla langattoman yksikön käyttöhäiriöitä.
18. Älä irrota langattoman yksikön tarraa.
19. Älä kiinnitä mitään tarroja langattomaan yksikköön.
20. Älä jätä langatonta yksikköä paikkaan, missä on staattista sähköä tai sähkökohinahäiriöitä voi muodostua.
21. Älä jätä langatonta yksikköä äärimmäisiin lämpötiloihin, kuten auton istuimelle auringonpaisteeseen.
22. Älä jätä langatonta yksikköä paikkaan, missä on pölyä tai jauheita tai syövyttäviä kaasuja voi muodostua.
23. Äkillinen lämpötilan vaihtelu voi kostuttaa langattoman yksikön. Älä käytä langatonta yksikköä ennenkuin kaste on täysin kuivunut.
24. Puhdista langaton yksikkö pyyhkimällä se kevyesti kuivalla liinalla. Älä käytä puhdistamiseen bensiiniä, tinneriä, johtavaa rasvaa tai vastaavaa.
25. Säilytä langatonta yksikköä mukana toimite-tussa kotelossa tai ei staattisessa säiliössä.
26. Älä liitä muita, kuin Makitan langattomia yksiköitä laitteen uraan.
27. Älä käytä laitetta uran kannen ollessa vaurioitunut. Uraan pääsevä vesi, pöly ja lika voivat aiheuttaa käyttöhäiriöitä.
28. Älä vedä ja/tai väännä uran kantta enempää kuin on tarpeen. Aseta kansi takaisin jos se irtoa laitteesta.
29. Vaihda uran kansi sen ollessa kadonnut tai vaurioitunut.

SÄILYTÄ NÄMÄ OHJEET.

TOIMINTOJEN KUVAUS

⚠HUOMIO: Varmista aina ennen säätöjä ja tarkastuksia, että laite on sammutettu ja akkupaketti irrotettu.

Akun asentaminen tai irrottaminen

⚠HUOMIO: Sammuta työkalu aina ennen akun kiinnittämistä tai irrottamista.

⚠HUOMIO: Pidä työkalusta ja akusta tiukasti kiinni, kun irrotat tai kiinnität akkua. Jos akkupaketti tai työkalu putoaa, ne voivat vaurioitua tai aiheuttaa tapaturman.

- **Kuva1:** 1. Punainen ilmaisin 2. Painike
3. Akkupaketti

Irrota akku painamalla akun etupuolella olevaa painiketta ja vetämällä akku ulos työkalusta.

Akkupaketti asetetaan paikalleen sovittamalla akkupaketin kieleke rungon uraan ja työntämällä se sitten paikalleen. Työnnä se pohjaan asti niin, että kuulet sen napsahdavan paikoilleen. Jos näet kuvan mukaisen punaisen ilmaisimen, lukitus ei ole täysin pitävä.













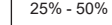

⚠HUOMIO: Työnnä akkupaketti aina pohjaan asti, niin että punainen ilmaisin ei enää näy. Jos akkupaketti ei ole kunnolla paikallaan, se voi pudota työkalusta ja aiheuttaa vammoja joko sinulle tai sivullisille.

⚠HUOMIO: Älä käytä voimaa akun asennuksessa. Jos akku ei lii'u paikalleen helposti, se on väärässä asennossa.

Akun jäljellä olevan varustason ilmaisin

Painamalla tarkistuspainiketta saat näkyviin akun jäljellä olevan varauksen. Merkkivalot palavat muutaman sekunnin ajan.

- **Kuva2:** 1. Merkkivalot 2. Tarkistuspainike

Merkkivalot			Akussa jäljellä olevan varaus
 Palaava	 Pois päältä	 Viilkkuu	
			75% - 100%
			50% - 75%
			25% - 50%
			0% - 25%
			Lataa akku.
			Akussa on saattanut olla toimintahäiriö.

HUOMAA: Ilmoitettu varaustaso voi erota hieman todellisesta varaustasosta sen mukaan, millaisissa oloissa ja missä lämpötilassa laitetta käytetään.

HUOMAA: Ensimmäinen (vasemmanpuoleisin) merkkivalo vilkkuu, kun akun suojausjärjestelmä on toiminnassa.

Akun jäljellä olevan varaustason ilmaisin

► **Kuva3:** 1. Akun merkkivalo 2. -painike

Näet akun varaustason painamalla -painiketta.

Akun merkkivalon tila			Akussa jäljellä oleva varaus
Päällä	Pois päältä	Vilkkuu	
			50 % - 100 %
			20 % - 50 %
			0 % - 20 %
			Lataa akku

Laitteen/akun suojausjärjestelmä

Laitte on varustettu laitteen/akun suojausjärjestelmällä. Tämä järjestelmä pidentää laitteen ja akun käyttöikää katkaisemalla moottorin virran automaattisesti. Tässä tilanteessa akun merkkivalo syttyy seuraavan taulukon mukaisesti.

Akun tilan merkkivalo			Tila
Palaa	Ei pala	Vilkkuu	
			Ylikuormitussuoja (akku) / Ylikuumenemissuoja (akku) / Ylipurkautumissuoja
			Ylikuumenemissuoja (laite)

Laitte sammuu automaattisesti käytön aikana, jos laite tai akku joutuu johonkin seuraavista olosuhteista:

Ylikuormitussuoja

Kun laitetta/akkuä käytetään tavalla, joka saa sen kuluttamaan epätavallisen paljon virtaa, laite pysähtyy automaattisesti. Katkaise tässä tilanteessa laitteesta virta ja lopeta ylikuormitustilan aiheuttanut käyttö. Käynnistä sitten laite uudelleen kytkemällä virta.

Ylikuumenemissuoja

Kun laite/akku ylikuumentee, se pysähtyy automaattisesti. Tässä tapauksessa anna laitteen/akun jäähtyä, ennen kuin kytket laitteen uudelleen päälle.

Ylipurkautumissuoja

Kun akkukapasiteetti käy vähin, laite pysähtyy automaattisesti. Jos tuote ei toimi, vaikka kytkimiä käytetään, irrota akut laitteesta ja lataa ne.

Suojaus muilta haitallisilta tapahtumilta

Suojausjärjestelmä on suunniteltu suojaamaan laite myös muilta tapahtumilta, jotka voisivat vahingoittaa laitetta, ja pysäyttämään laite automaattisesti tällaisissa tapauksissa. Kun laite tai sen toiminta on pysähtynyt tilapäisesti, poista pysäytyksen syyt seuraavien vaiheiden mukaisesti.

1. Käynnistä laite uudelleen sammuttamalla se ja kytkemällä se sitten uudelleen päälle.
2. Lataa akut tai vaihda ne ladattuihin akkuihin.
3. Anna laitteen ja akkujen jäähtyä.

Jos suojausjärjestelmän nollaaminen ei korjaa tilannetta, ota yhteys paikalliseen Makita-huoltoon.

Vöiden säätäminen

Olkävöiden ja ylempän ja alemman vyön kireyttä voidaan säätää. Laita ensin kädet olkävöiden läpi ja kiinnitä sitten alempi ja ylempi vyö. Kiristä vetämällä hihnan päätä kuvan mukaisesti. Löysää vetämällä kiinnittimen päätä ylöspäin.

Alempi vyö

► **Kuva4:** 1. Hihna 2. Kiinnitin

Olkavyöt

► **Kuva5:** 1. Hihna 2. Kiinnitin

Ylempi vyö

► **Kuva6:** 1. Hihna 2. Kiinnitin

Kantokoukku

▲HUOMIO: Käytä ripustus-/kiinnitysosia vain niiden käyttötarkoituksen mukaisesti. Epätarkoituksenmukainen käyttö voi johtaa onnettomuuteen tai henkilövahinkoon.

Tartu aina kantokoukusta käsiteltäessä polyimimurin runkoa.

► **Kuva7:** 1. Kantokoukku

Valmiustilan kytkin

Valmiustilan kytkimellä kytketään päälle/pois langaton aktiivitoiminto. Imuri on valmiustilassa kytkimen asennosta huolimatta ja käynnistyy  -painiketta painettaessa.

► **Kuva8:** 1. Valmiustilan kytkin



Kytkimen asento		Tila
AUTO	I (ON)	Pölynimuri on valmiustilassa ja langaton aktiivointi on käytettävissä.
	O (OFF)	Pölynimuri on valmiustilassa, mutta langaton aktiivointi ei ole käytettävissä.

Kytkimen käyttäminen

► **Kuva9:** 1. Imutehon vaihtopainike 2. ON/OFF-painike

Imuri käynnistyy yksinkertaisesti painamalla ON/OFF-painiketta. Se sammutetaan painamalla ON/OFF-painiketta uudelleen.

Voi muuttaa imurin imutehoa kolmessa vaiheessa painamalla imutehon vaihtopainiketta. Kukin painikkeen painallus vaihtaa järjestyksessä tilaan 1-3.

Taso	Merkki	Tila
1		Normaali nopeustila
2		Suurnopeustila
3		Maksiminopeustila

HUOMAA: Imutehoa voi vaihtaa ennen imurin kytkemistä päälle.

HUOMAA: Imuri alkaa toimia samalla imuteholla, millä sitä on käytetty viimeksi.

HUOMAA: Jos irrotat akun heti laitteen virran katkaisemisen jälkeen moottorin vielä pyöriessä, imuri ei ehkä lähde toimimaan samalla imuteholla kuin viimeksi.

Letkuside

Letkusidettä voidaan käyttää letkun tai vapaan suula-keen kiinnittämiseen.

Kun kiinnität letkun pölynimuriin runkoon, pujota letkuside rungon aukon läpi. Voit kiinnittää letkusiteen kummallekin puolelle.

► **Kuva10:** 1. Letkuside 2. Aukko 3. Letku

Alemman vyön silmukkaa voi käyttää suuttimien kantamiseen kuvan mukaisesti.

► **Kuva11:** 1. Silmukka 2. Suuttimet

KOKOONPANO

▲HUOMIO: Varmista aina ennen mitään laitteelle tehtäviä toimenpiteitä, että laite on sammutettu ja akkupaketti irrotettu.

Letkun kokoaminen

Työnnä letkun suu imurin runkoon ja käännä sitä myötäpäivään.

► **Kuva12:** 1. Letkun suu 2. Pölynimurin runko

Työkalun liittäminen

Jos letkuun on kytketty kaariputki, löysää kaariputken holkkia ja irrota se.

► **Kuva13:** 1. Letku 2. Kaariputki 3. Holkki

1. Kiinnitä sovitinkappale pölynkeruuletkuun. Kun kiinnität sovitinkappaleen, varmista, että se on ruuvattu kiinni letkuun pitävästi.

2. Liitä sovitinkappale laitteen poistoaukkoon.

► **Kuva14:** 1. Sovitinkappale 2. Poistoaukko 3. Letku

Sovitinkappale voidaan irrottaa kiertämällä vastapäivään ja pitämällä samalla letkusta.

HUOMAA: Käytä aina sopivaa sovitinkappaletta. Kun on käytettävä sovitinkappaletta 24, asenna se sovitinkappaleeseen 22, joka on liitetty letkuun.

► **Kuva15:** 1. Sovitinkappale 22 2. Sovitinkappale 24

Käyttäminen imurina

Jos haluat käyttää tätä laitetta imurina, noudata jäljempänä olevia ohjeita.

HUOMAUTUS: Jos letkuun on kytketty sovitinkappale, irrota se ensin.

HUOMAA: Kaariputki, jatkovarsi ja suula-keet toimitetaan laitteen lisävarusteina joissakin maissa.

HUOMAA: Kaariputkia on kahta eri mallia: toinen liuku- ja toinen rengastyypisille jatkovarrelle. Jos aiot käyttää kaariputkea, valitse käytössä olevan jatkovarstyyppin mukainen malli.

1. Kiinnitä kaariputken holkki letkuun.

► **Kuva16:** 1. Letku 2. Kaariputki 3. Holkki

Irrota kaariputki löysäämällä letkuun kiinnitettyä kaariputken holkkia.

2. Työnnä suulake jatkovarteen kääntämällä suulaketta samalla.

► **Kuva17:** 1. Jatkovarsi 2. Vapaa suulake 3. T-muotoinen suulake 4. T-muotoinen suulake (ohut)

HUOMAA: Suulake kiinnityy jatkovarteen varmasti, kun sitä käännetään jatkovarteen asetettaessa.

3. Noudata seuraavia ohjeita jatkovarren tyyppin mukaan:

HUOMAA: Liukutyypinen ja rengastyypinen jatkovarsi eivät ole yhteensopivia keskenään. Jos haluat vaihtaa liukutyypisten jatkovarren rengastyypiseen tai päinvastoin, vaihda myös kaariputki.

Liukutyypinen jatkovarsi

Tue pölynimurin runkoa ja työnnä jatkovartta kaari-putkeen, kunnes se naksahtaa paikalleen. Kun haluat irrottaa jatkovarren, vedä sitä painamalla samalla painikkeesta.

► **Kuva18:** 1. Kaariputki 2. Painike 3. Liukutyypinen jatkovarsi

Varren pituutta voidaan säätää.

Paina liukupainiketta ja säädä varren pituus haluamaksesi. Varsi lukittuu haluttuun pituuteen, kun vapautat liukupainikkeen.

► **Kuva19:** 1. Liukupainike

Rengastyypinen jatkovarsi

Tue pölynimurin runkoa ja työnnä jatkovarsi kaari-putkeen kääntämällä jatkovartta samalla. Irrota kääntämällä ja vetämällä.

► **Kuva20:** 1. Kaariputki 2. Rengastyypinen jatkovarsi 3. Vapaa suulake

HUOMAA: Vapaa suulake voidaan kiinnittää kaari-putkeen suoraan, ilman putkilukkoa.

Varren pituutta voidaan säätää.

Löysää varren rengas ja säädä varren pituus. Kiristä rengas, kun pituus on haluamasi.

► **Kuva21:** 1. Rengas

Letkukoukku

Kun keskeytät käytön, varsi voidaan ripustaa alemmaa vyöhön kaari-putkessa olevasta koukusta.

► **Kuva22:** 1. Koukku 2. Alempi vyö

Suodatinpussin/pölypussin asentaminen

Lisävaruste

HUOMIO: Älä käytä viallista suodatinpussia. Käytä aina imurissa oikein asennettua suodatinpussia. Muuten imuroitu pöly tai hiukkaset voivat päästä ulos imurista ja aiheuttaa hengityselinsairauksia käyttäjälle.

HUOMAUTUS: Kun suodatinpussi täyttyy, vaihda se uuteen. Kun pölypussi täyttyy, tyhjennä se. Täyden suodatinpussin/pölypussin jatkuva käyttö johtaa pienentyneeseen imutehoon.

HUOMAUTUS: Pölyn pääsyn moottoriin estäminen:

- Varmista ennen käyttöä, että suodatinpussi/pölypussi on asennettu oikein paikalleen.
- Älä käytä rikkiinistä tai viallista pussia.

Muuten moottori voi vaurioitua.

HUOMAUTUS: Älä taita pahvia sen avauskohdasta suodatinpussin/pölypussin asentamisen aikana.

HUOMAUTUS: Imurin suodatinpussi/pölypussi on tärkeä osa laitteen suorituskyvyn säilyttämisen kannalta. Muiden kuin aitojen suodatinpussien/pölypussien käyttö voi johtaa savuttamiseen tai syttymiseen.

HUOMAA: Kun imurissa ei ole suodatinpussia/pölypussia, etukansi ei sulkeudu kokonaan.

► Kuva23

1. Vapauta vipu ja avaa pölylokeron kansi.

► **Kuva24:** 1. Vipu 2. Pölylokeron kansi

2. Työnnä suodatinpussi uraan kammion yläpuolella, kuten on kuvattu.

► **Kuva25:** 1. Ura 2. Suodatinpussi

Kun käytät pölypussia, aseta pölypussin reuna uraan.

► **Kuva26:** 1. Ura 2. Reuna 3. Pölypussi

3. Kohdista suodatinpussin reikä letkun suuhun ja työnnä pahviosa loppuun saakka. Varmista, että suodatinpussin kumirengas menee letkun suun vanteen päälle.

► **Kuva27:** 1. Suodatinpussin kumirengas 2. Letkun suun vanne 3. Suodatinpussin pahviosa 4. Letkun suu

4. Varmista, että pölylokeron kansi on kiinni.

HUOMIO: Varo, etteivät sormesi jää väliin salvan kiinnittämisen ja pölylokeron kannen sulkemisen aikana.

TYÖSKENTELY

VAROITUS: Tämän pölynimurin käyttäjille tulee antaa riittävä käyttökoulutus.

VAROITUS: Tämä pölynimuri ei sovellu vaarallisen pölyn keräämiseen.



HUOMIO: Tämä pölynimuri on tarkoitettu käytettäväksi vain kuivassa.

HUOMIO: Työnnä akkupaketti pohjaan asti, niin että se napsahtaa paikoilleen. Jos painikkeen yläpuolella näkyy punainen ilmaisin, akku ei ole lukkiutunut täysin paikoilleen. Työnnä se pohjaan asti, niin että punaista ilmaisinta ei enää näy. Jos akku ei ole kunnolla paikallaan, se voi pudota työkalusta ja aiheuttaa vammoja joko sinulle tai sivullisille.

HUOMIO: Pidä käytön aikana mielessäsi, että sinulla pölynimuri selässäsi. Saatat menettää tasapainosi, jos pölynimurin runko osuu seinään tai letku jää kiinni esteisiin.

1. Tue pölynimurin runkoa ja kiinnitä ylempi ja alempi vyö. Säädä kireyttä tarvittaessa.

► **Kuva28**

2. Aloita imurointi painamalla -painiketta. Kun haluat vaihtaa imutehoa, paina -painiketta, kunnes haluttu imuteho on valittuna. Kun haluat lopettaa, paina -painiketta.

► **Kuva29**

Aseta kytkinlaatikko käytön aikana alempaan vyöhön tai D-renkaaseen.

► **Kuva30**

3. Vaihda suodatinpussi, kun se tulee täyteen. Avaa kansi ja poista suodatinpussi. Vedä liuskaa aukon sivussa sulkeakseen suodatinpussin ja hävitä suodatinpussi kokonaan.

► **Kuva31:** 1. Liuska

Kun pölypussi on käytössä, voit poistaa pölypussin pölyjen hävittämistä varten vapauttamalla salvan.

► **Kuva32:** 1. Salpa

HUOMAUTUS: Tarkista ajoittain, onko suodatinpussi täynnä. Täyden suodatinpussin jatkuva käyttö johtaa pienentyneeseen imutehoon.

HUOMAUTUS: Älä käytä käytettyä suodatinpussia uudelleen. Suodatinpussi on tarkoitettu kertakäyttöön. Suodatinpussin uudelleenkäyttö voi johtaa suodattimen tukkeutumiseen ja imurin vaurioitumiseen. Jos haluat käyttää pussia toistuvasti, käytä pölypussia.

LANGATON AKTIVOINTITOIMINTO

Mitä langattomalla aktivointitoiminnolla voi tehdä

Langaton aktivointitoiminto mahdollistaa puhtaan ja miellyttävän käyttöönoton. Liittämällä tuettu laite imuriin, voit käyttää imuria automaattisesti yhdessä laitteen kytkintöiminnon kanssa.

► **Kuva33**

HUOMAUTUS: Katso lisätietoja laitteen käyttöohjeesta käytettäessä imuria langattoman aktivointitoiminnon kanssa.

HUOMAUTUS: Älä pura tai peukaloi langatonta yksikköä.

HUOMAUTUS: Jotta langattoman yksikön uraan ei pääsisi pölyä, sulje kansi aina varmasti käytön ja varastoinnin ajaksi.

HUOMAUTUS: Älä poista langatonta yksikköä laitteesta virransyötön aikana. Muussa tapauksessa seurauksena voi olla langattoman yksikön käyttöhäiriö.

HUOMAUTUS: Älä paina langatonta aktivointipainiketta liian kovaa ja/tai paina painiketta teräväreunaisilla kohteilla.

HUOMA: Makitan laitteiden täytyy olla varustettu langattomalla yksiköllä langatonta aktivointia varten.

HUOMA: Laiterekisteröinti on suoritettava ennen jokaisen laitteen ensimmäistä langatonta aktivointitoimintoa. Kun laiterekisteröinti on valmis, uudelleenrekisteröintiä ei tarvita ellei sitä ole peruettu.

HUOMA: Varmista ennen rekisteröintiä, että langaton yksikkö on asetettu oikein paikalleen.

HUOMA: Yhden langattoman yksikön voi rekisteröidä linkitettyksi enintään 10 muun langattoman yksikön kanssa. Jos yhteen langattomaan yksikköön rekisteröidään yli 10 muuta langatonta yksikköä, ensimmäisenä rekisteröidyn yksikön rekisteröinti peruutetaan automaattisesti.

HUOMA: Langattoman aktivointipainikkeen asento vaihtelee laitteesta riippuen.

HUOMA: Imuri käynnistyy myös -painiketta painamalla, kun valmiustilan kytkin on asennossa "I (ON)".

-painike ei kuitenkaan toimi, kun langaton aktivointitoiminto on käytössä.

Langattoman yksikön asennus

 **HUOMIO:** Aseta imuri tasaisen ja vakaan pinnan päälle langattoman yksikön asennuksen ajaksi.

HUOMAUTUS: Puhdista imurista pöly ja lika ennen langattoman yksikön asentamista. Pöly ja lika voivat aiheuttaa käyttöhäiriöitä päästessään langattoman yksikön uraan.

HUOMAUTUS: Staattisuudesta aiheutuvien käyttöhäiriöiden estämiseksi kosketa staattisen varauksen purkavaa materiaalia, kuten metalliosaa, ennen kuin tartut langattomaan yksikköön.

HUOMAUTUS: Varmista aina langattoman yksikön asennuksen aikana, että langaton yksikkö on liitetty oikeassa suunnassa ja kansi on suljettu täysin kiinni.

1. Avaa imurin kansi kuvan mukaisesti.

► **Kuva34:** 1. Kansi

2. Liitä langaton yksikkö uraan ja tämän jälkeen sulje kansi.

Langattoman yksikön liittämisen aikana kohdista kielekkeet uran loviosioihin.

► **Kuva35:** 1. Langaton yksikkö 2. Kieleke 3. Kansi 4. Loviosio

Avaa kansi hitaasti langattoman yksikön irrottamisen aikana. Kannen takana olevat koukut nostavat langattoman yksikön ylös samalla kun nostat kannen ylös.

► **Kuva36:** 1. Langaton yksikkö 2. Koukku 3. Kansi

Säilytä langatonta yksikköä mukana toimitetussa kotelossa tai ei staattisessa säiliössä sen irrottamisen jälkeen.

HUOMAUTUS: Käytä aina kannen takana olevia koukkuja langattoman yksikön irrottamisen aikana. Jos koukut eivät tartu langattomaan yksikköön, sulje kansi täysin kiinni ja avaa se hitaasti uudelleen.

Laitteen rekisteröinti imurille

HUOMAA: Makita laite tukee langatonta aktivointitoimintoa, joka vaaditaan laiterekisteröintiä varten.

HUOMAA: Viimeistelemättömän yksikön asennus laitteeseen ennen laiterekisteröintiä aloittamista.

HUOMAA: Älä paina laitteen liipaisinkytkintä tai imurin imuointikytkintä laiterekisteröinnin aikana.

HUOMAA: Katso lisätietoja myös laitteen käyttöohjeesta.

Jos haluat aktivoida imurin yhdessä laitteen kytkintöiminnon kanssa, viimeistelemättömän yksikön asennus laitteeseen ensin.

1. Asenna langattomat yksiköt sekä imuriin että laitteeseen.
2. Asenna akut imuriin ja laitteeseen.
3. Aseta imurin valmiustilan kytkin asentoon "I (ON)".
► **Kuva37:** 1. Valmiustilan kytkin

4. Paina imurin langatonta aktivointipainiketta noin 3 sekunnin ajan, kunnes langattoman aktivoinnin merkkivalo vilkkuu vihreänä. Ja tämän jälkeen paina laitteen langatonta aktivointipainiketta samalla tavalla.

- **Kuva38:** 1. Langaton aktivointipainike
2. Langattoman aktivoinnin merkkivalo

Jos imuri ja laite kytketään oikein, langattoman aktivoinnin merkkivalo palaa vihreänä 2 sekunnin ajan ja vilkkuu tämän jälkeen sinisenä.

HUOMAA: Langattoman aktivoinnin merkkivalo lopettaa vilkkumisen vihreänä 20 sekunnin kuluttua. Paina laitteen langatonta aktivointipainiketta samalla kun imurin langattoman aktivoinnin merkkivalo vilkkuu. Jos langattoman aktivoinnin merkkivalo ei vilku vihreänä, paina langatonta aktivointipainiketta lyhyesti ja pidä sitä painettuna alas.

HUOMAA: Suorittaessa kaksi tai useampaa laiterekisteröintiä imurille, lopeta laiterekisteröinti yksi kerrallaan.

Langattoman aktivointitoiminnon aloitus

HUOMAA: Viimeistelemättömän yksikön asennus laitteeseen ennen langatonta aktivointia.

HUOMAA: Sijoita imuri aina niin, että voit nähdä langattoman aktivoinnin merkkivalon tilan.

HUOMAA: Katso lisätietoja myös laitteen käyttöohjeesta.

Kun laite on rekisteröity imurille, imuri toimii automaattisesti yhdessä laitteen kytkintöiminnon kanssa.

1. Asenna langattomat yksiköt sekä imuriin että laitteeseen.
2. Asenna akut imuriin ja laitteeseen.
3. Kiinnitä imurin letku laitteeseen.
► **Kuva39**
4. Aseta imurin valmiustilan kytkin asentoon "I (ON)".
Langattoman aktivoinnin merkkivalo vilkkuu sinisenä.
► **Kuva40:** 1. Valmiustilan kytkin

5. Paina laitteen langatonta aktivointipainiketta lyhyesti. Langattoman aktivoinnin merkkivalo vilkkuu sinisenä.

- **Kuva41:** 1. Langaton aktivointipainike
2. Langattoman aktivoinnin merkkivalo

6. Kytke laite päälle. Tarkista, pyöriikö imuri laitteen toimiessa.

HUOMIO: Tarkista langattoman aktivoinnin toiminta aina ennen laitteen käytön aloittamista.

Lopeta langaton aktivointi painamalla laitteen langatonta aktivointipainiketta tai asettamalla imurin valmiustilan kytkin asentoon "O (OFF)".

HUOMAA: Laitteen langattoman aktivoinnin merkkivalo lopettaa vilkkumisen sinisenä, jos mitään toimintaa ei ole suoritettu 2 tunnin aikana. Paina tällöin laitteen langattoman aktivoinnin painikkeita uudelleen.

HUOMAA: Imuri käynnistyy/sammuu viiveellä. Käytössä on aikaviive kun imuri tunnistaa laitteen kytkintöiminnon.

HUOMAA: Langattoman yksikön lähetysäisyys voi vaihdella riippuen sijainnista ja ympäristön olosuhteista.

HUOMAA: Jos yhdelle imurille on rekisteröity kaksi tai useampia laitteita, imuri voi käynnistyä, vaikka laitteeseen ei kytkettäisikään virtaa, koska toinen henkilö käyttää langatonta aktivointitoimintaa.

Laiterekisteröinnin peruutus imurille

Suorita seuraavat toimenpiteet peruuttaessasi laiterekisteröinnin imurille.

1. Asenna langattomat yksiköt sekä imuriin että laitteeseen.
2. Asenna akut imuriin ja laitteeseen.
3. Aseta imurin valmiustilan kytkin asentoon "I (ON)".
► **Kuva42:** 1. Valmiustilan kytkin

4. Paina imurin langatonta aktivointipainiketta 6 sekunnin ajan. Langattoman aktivoinnin merkkivalo vilkkuu vihreänä ja tämän jälkeen punaisena. Tämän jälkeen paina laitteen langatonta aktivointipainiketta samalla tavalla.

- **Kuva43:** 1. Langaton aktivointipainike
2. Langattoman aktivoinnin merkkivalo

Jos peruutus suoritetaan oikein, langattoman aktivoinnin merkkivalo palaa punaisena 2 sekunnin ajan ja vilkkuu tämän jälkeen sinisenä.

HUOMAA: Langattoman aktivoinnin merkkivalo lopettaa vilkkumisen punaisena 20 sekunnin kuluttua. Paina laitteen langatonta aktivointipainiketta samalla kun imurin langattoman aktivoinnin merkkivalo vilkkuu. Jos langattoman aktivoinnin merkkivalo ei vilku punaisena, paina langatonta aktivointipainiketta lyhyesti ja pidä sitä painettuna alas.

Kaikkien laiterekisteröintien poistaminen

Voit poistaa kaikki laiterekisteröinnit imurista seuraavalla tavalla.

► **Kuva44:** 1. Valmiustilan kytkin 2. Langaton aktiivointipainike 3. Langattoman aktiivoinnin merkkivalo

1. Aseta langaton yksikkö imuriin.
2. Asenna akut imuriin.
3. Aseta valmiustilan kytkin asentoon "I (ON)".
4. Pidä langatonta aktiivointipainiketta painettuna noin 6 sekunnin ajan, kunnes langattoman aktiivoinnin merkkivalo vilkkuu punaisena (noin kaksi kertaa sekunnissa).

5. Kun langattoman aktiivoinnin merkkivalo aloittaa vilkkumisen punaisena, vapauta langaton aktiivointipainike. Tämän jälkeen pidä langatonta aktiivointipainiketta uudelleen painettuna noin 6 sekunnin ajan.











6. Kun langattoman aktiivoinnin merkkivalo aloittaa nopean vilkkumisen (noin 5 kertaa sekunnissa) punaisena, vapauta langaton aktiivointipainike. Kun langattoman aktiivoinnin merkkivalo palaa punaisena ja sammuu myöhemmin, kaikki laiterekisteröinnit on poistettu.

HUOMAA: Jos langattoman aktiivoinnin merkkivalo ei vilku punaisena, paina langatonta aktiivointipainiketta lyhyesti ja yritä uudelleen.

Langattoman aktiivoinnin merkkivalon tilan kuvaus

► **Kuva45:** 1. Langaton aktiivointipainike
2. Langattoman aktiivoinnin merkkivalo

Langattoman aktiivoinnin merkkivalo osoittaa langattoman aktiivointitoiminnon tilan. Katso merkkivalon tilaa koskeva tarkoitus alapuolella olevasta taulukosta.

Tila	Langattoman aktiivoinnin merkkivalo			Kesto (noin)	Kuvaus
	Väri	 Päällä	 Vilkkuu		
Valmiustila	Sininen		Imuri: jatkuva Laite: 2 tuntia	Odottaa laiterekisteröintiä tai langaton aktiivointitoiminto on käytettävissä. Imurin merkkivalo vilkkuu, jos valmiustilan kytkin on asetettu asentoon "I (ON)". Laitteen merkkivalo vilkkuu, kun langatonta aktiivointipainiketta painetaan. Laitteen merkkivalo sammuu automaattisesti jos mitään toimintoa ei ole suoritettu 2 tunnin aikana.	
			Kun laite on käynnissä.	Imurin langaton aktiivointi on käytettävissä ja laite on käynnissä.	
Laiterekisteröinti	Vihreä		20 sekuntia	Valmis laiterekisteröintiä varten. Etsii rekisteröitävää laitetta.	
			2 sekuntia	Laiterekisteröinti on valmis. Langattoman aktiivoinnin merkkivalo vilkkuu sinisenä.	
Laiterekisteröinnin peruutus/poistaminen	Punainen	 (hidas: 2 kertaa/sekunnissa)	20 sekuntia	Valmis laiterekisteröinnin peruutukseen. Etsii peruutettavaa laitetta.	
		 (nopea: 5 kertaa/sekunnissa)	Jos langatonta aktiivointipainiketta on painettu.	Valmis kaikkien laiterekisteröintien poistamiseen.	
			2 sekuntia	Laiterekisteröinti on peruutettu/poistettu. Langattoman aktiivoinnin merkkivalo vilkkuu sinisenä.	
Muut	Punainen		3 sekuntia	Langattomalle yksikölle syötetään virtaa ja langaton aktiivointitoiminto käynnistyy.	
		Pois päältä	-	-	Valmiustilan kytkintä ei ole asetettu asentoon "I (ON)".

Langattoman aktivointitoiminnon vianetsintä

Tarkista laite ensin itse, ennen kuin viet sen korjattavaksi. Jos ongelmaan ei löydy ratkaisua käyttöoppaasta, älä kuitenkaan yritä purkaa työkalua osiin. Ota sen sijaan yhteyttä Makita-huoltooliikkeeseen. Käytä korjaamiseen aina alkuperäisiä Makita-varaosia.

Epänormaali tila	Todennäköinen syy (toimintahäiriö)	Korjaus
Langattoman aktivoinnin merkkivalo ei pala/vilku.	Langatonta yksikköä ei ole asennettu imuriin ja/tai laitteeseen. Langaton yksikkö on asennettu virheellisesti imuriin ja/tai laitteeseen.	Asenna langaton yksikkö oikein.
	Langattoman yksikön liitäntä ja/tai ura on likainen.	Pyyhi pöly ja lika varovasti pois langattoman yksikön liittimestä ja puhdista imurin ja/tai laitteen ura.
	Laitteen langatonta aktivointipainiketta ei ole painettu.	Paina laitteen langatonta aktivointipainiketta lyhyesti. Varmista, että langattoman aktivoinnin merkkivalo vilkkuu sinisenä.
	Imurin valmiustilan kytkintä ei ole asetettu asentoon "I (ON)".	Aseta imurin valmiustilan kytkin asentoon "I (ON)".
	Ei virransyöttöä	Syötä virtaa laitteelle ja imurille.
Laiterekisteröintiä/laiterekisteröinnin peruutusta ei voi viimeistellä oikein.	Langatonta yksikköä ei ole asennettu imuriin ja/tai laitteeseen. Langaton yksikkö on asennettu imuriin ja/tai laitteeseen virheellisesti.	Asenna langaton yksikkö oikein.
	Langattoman yksikön liitäntä ja/tai ura on likainen.	Pyyhi pöly ja lika varovasti pois langattoman yksikön liittimestä ja puhdista imurin ja/tai laitteen ura.
	Imurin valmiustilan kytkintä ei ole asetettu asentoon "I (ON)".	Aseta imurin valmiustilan kytkin asentoon "I (ON)".
	Ei virransyöttöä	Syötä virtaa laitteelle ja imurille.
	Virheellinen toiminta	Paina langatonta aktivointipainiketta lyhyesti ja suorita laiteräkisteröinti-/peruutustoiminnot uudelleen.
	Laite ja imuri ovat kaukana toisistaan (lähetyalueen ulkopuolella).	Siirrä laite ja imuri lähemmäksi toisiaan. Maksimilähetytävyyden on noin 10 m, mutta se voi kuitenkin vaihdella olosuhteista riippuen.
	Ennen laiteräkisteröinnin/peruutuksen viimeisteleminen: - laitteen kytkin on kytketty päälle tai; - imurin virtakytkin on kytketty päälle.	Paina langatonta aktivointipainiketta lyhyesti ja suorita laiteräkisteröinti-/peruutustoiminnot uudelleen.
	Laitteen tai imurin laiteräkisteröintiä ei ole viimeistelty.	Suorita laiteräkisteröinti sekä laitteelle että imurille samanaikaisesti.
Muiden laitteiden aiheuttama radiohäiriö voi muodostaa erittäin voimakkaita radioaaltoja.	Pidä laite ja imuri kaukana laitteista, kuten Wi-Fi-laitteet ja mikroaaltouunit.	

Epänormaali tila	Todennäköinen syy (toimintahäiriö)	Korjaus
Imuri ei toimi yhdessä laitteen kytkin-toiminnon kanssa.	Langatonta yksikköä ei ole asennettu imuriin ja/tai laitteeseen. Langatonta yksikköä on asennettu virheellisesti imuriin ja/tai laitteeseen.	Asenna langatonta yksikköä oikein.
	Langattoman yksikön liitäntä ja/tai ura on likainen.	Pyyhi pöly ja lika varovasti pois langattoman yksikön liittimestä ja puhdista imurin ja/tai laitteen ura.
	Laitteen langatonta aktivointipainiketta ei ole painettu.	Paina laitteen langatonta aktivointipainiketta lyhyesti. Varmista, että langattoman aktiivoinnin merkkivalo vilkkuu sinisenä.
	Imurin valmiustilan kytkintä ei ole asetettu asentoon "I (ON)".	Aseta imurin valmiustilan kytkin asentoon "I (ON)".
	Yli 10 laitetta on rekisteröity imurille.	Suorita laiterekisteröinti uudelleen. Jos yli 10 laitetta on rekisteröity imurille, aikaisemmin rekisteröity laite peruutetaan automaattisesti.
	Imuri poistaa kaikki laiterekisteröinnit.	Suorita laiterekisteröinti uudelleen.
	Ei virransyöttöä	Syötä virtaa laitteelle ja imurille.
	Laite ja imuri ovat kaukana toisistaan (lähetyalueen ulkopuolella).	Siirrä laite ja imuri lähemmäksi toisiaan. Maksimilähetysetäisyys on noin 10 m, mutta se voi kuitenkin vaihdella olosuhteista riippuen.
	Muiden laitteiden aiheuttama radiohäiriö voi muodostaa erittäin voimakkaita radioaaltoja.	Pidä laite ja imuri kaukana laitteista, kuten Wi-Fi-laitteet ja mikroaaltouuni.
Imuri pyörii, vaikka laite ei toimi.	Muut käyttäjät käyttävät imurin langatonta aktivointia heidän laitteillaan.	Tee jokin seuraavista: – aseta imurin valmiustilan kytkin asentoon "O" – sammuta muiden laitteiden langattoman aktiivoinnin painikkeet tai – peruuta muiden laitteiden laiterekisteröinnit.
Imurissa olevia laiterekisteröintejä ei voi poistaa.	Paina laitteen langatonta aktivointipainiketta.	Paina imurin langatonta painiketta kaikkien laiterekisteröintien poistamiseksi.
	Imurin valmiustilan kytkintä ei ole asetettu asentoon "I (ON)".	Aseta imurin valmiustilan kytkin asentoon "I (ON)".
	Langatonta aktivointipainiketta ei ole pidetty oikein painettuna.	Pidä langatonta aktivointipainiketta painettuna uudelleen yli 6 sekunnin ajan ja vapauta se, kun langattoman aktiivoinnin merkkivalo vilkkuu punaisena. Pidä langatonta aktivointipainiketta painettuna uudelleen yli 6 sekunnin ajan, kunnes langattoman aktiivoinnin merkkivalo vilkkuu nopeasti punaisena ja vapauta painike tämän jälkeen.

KUNNOSSAPITO

⚠HUOMIO: Varmista aina ennen tarkastusta tai huoltoa, että laite on sammutettu ja akkupaketti irrotettu.

HUOMAUTUS: Älä koskaan käytä bensiiniä, ohenteita, alkoholia tai tms. aineita. Muutoin pinta voi halkeilla tai sen värit ja muoto voivat muuttua. Muutoin laitteeseen voi tulla värjäytymiä, muodon vääristymiä tai halkeamia.

Tuotteen TURVALLISUUDEN ja LUOTETTAVUUDEN takaamiseksi korjaukset, muut huoltotyöt ja säädöt on teetettävä Makitan valtuutetussa huoltopisteessä Makitan varaosia käyttäen.

HEPA-suodattimen puhdistus

⚠HUOMIO: Älä käytä imuria ilman HEPA-suodatinta tai käytä edelleen likaista tai vaurioitunutta HEPA-suodatinta. Muuten imuroitu pöly tai hiukkaset voivat päästä ulos imurista ja aiheuttaa hengityselinsairauksia käyttäjälle.

HUOMAUTUS: Varmistaaksesi parhaan mahdollisen imutehon ja puhtaan poistoilman puhdistusta HEPA-suodatin säännöllisesti. Jos imutehoa ei saada tarpeeksi edes puhdistuksen jälkeen, vaihda HEPA-suodatin uuteen.

HUOMAUTUS: Jotta HEPA-suodatin ei vaurioituisi, älä käytä puhdistuksessa seuraavia työkaluja tai vastaavia esineitä:

- Ilmasuihku
- Korkeapainepesuri
- Kovasta materiaalista valmistetut työkalut, kuten metalliharja

1. Avaa kansi ja poista suodatinpussi. Vapauta HEPA-suodattimen salpa ja irrota se pölynimurin rungosta.

► **Kuva46**

2. Hakkaa pöly pois HEPA-suodattimesta. HEPA-suodatin voidaan pestä vedellä. Huuhtelee pöly ja hiukkaset pois HEPA-suodattimesta 1 tai 2 kuukauden välein. Tämän jälkeen kuivata HEPA-suodatin täysin varjoisessa ja hyvin ilmastoidussa paikassa epämiellyttävän hajun tai toimintahäiriöiden ehkäisemiseksi.

3. HEPA-suodatinta asentaessasi aseta pidikkeeseen se puoli, jossa ei ole läppää ja työnnä HEPA-suodatinta alas päin, kunnes läppä on kiinnittynyt ripaan.

► **Kuva47:** 1. Kannatin 2. HEPA-suodatin 3. Ripa 4. Läppä

Pölypussin puhdistaminen

Puhdista pölypussi säännöllisesti saippualla ja vedellä. Käännä pölypussi nurinpäin ja poistaa tahmea pöly. Pese kevyesti käsin ja huuhtelee hyvin vedellä. Anna kuivua kokonaan ennen kuin asennat pölynimuriin.

► **Kuva48**

HUOMAUTUS: Märkä pölypussi laskee imuroinnin suorituskykyä sekä moottorin elinikää.

LISÄVARUSTEET

▲HUOMIO: Seuraavia lisävarusteita tai laitteita suositellaan käytettäväksi tässä ohjeessa kuvatun Makita-työkalan kanssa. Muiden lisävarusteiden tai laitteiden käyttö voi aiheuttaa henkilövahinkoja. Käytä lisävarusteita ja -laitteita vain niiden käyttötaroituksen mukaisesti.

Jos tarvitset apua tai yksityiskohtaisempia tietoja seuraavista lisävarusteista, ota yhteys paikalliseen Makitan huoltoon.

- Letku (pölypoistotyyppille)
- Letku (pölynimurityypille)
- Jatkoputki
- Vapaa suulake
- T-muotoinen suulake
- Istuinsuutin
- Kulmasuutin
- Hyllyharja
- Pyöreä harja
- Kaariputki
- Suodatinpussi
- Pölypussi
- Sovitinkappale
- HEPA-suodatin
- Valjaiden suojus
- Langaton yksikkö
- Syklonilisävaruste
- Aito Makitan akku ja laturi

HUOMAA: Jotkin luettelossa mainitut varusteet voivat sisältyä työkalun toimitukseen vakiovarusteina. Ne voivat vaihdella maittain.

Syklonilisävaruste

HUOMAA: Syklonilisävarusteen käyttämiseen tässä laitteessa tarvitaan myös käyrä putki.

► **Kuva49:** 1. Syklonilisävaruste

Syklonilisävarusteen esittely

Imuriin kytkettävä syklonilisävaruste pienentää pölypussiin päätyvän pölyn määrää, mikä auttaa ehkäisemään imutehon heikentymistä. Puhdistus on myös helppoa käytön jälkeen.

▲HUOMIO: Varmista aina ennen mitään työkalulle tehtäviä toimenpiteitä, että se on sammutettu ja akkupaketti on irrotettu. Jos akkupaketti jätetään paikalleen, imuri voi käynnistyä odottamatta, mikä voi johtaa henkilövahinkoon.

▲HUOMIO: Puhdista syklonilisävarusteen verkkosuodatin ja imurin pölypussi, kun ne alkavat tukkeutua. Jatkuva käyttö tukkeutuneena voi johtaa laitteiden lämpenemiseen ja savuamiseen.

HUOMAUTUS: Kun syklonilisävaruste on kytketty, älä käytä sitä vaaka-asennossa tai ylöspäin suunnattuna. Se voi aiheuttaa verkkosuodattimen tukkeutumisen.

HUOMAUTUS: Käytä imurissa aina pölypussia, vaikka käyttäisit imurissa syklonilisävarustetta. Imurin käyttäminen ilman pölypussia voi johtaa moottorin toimintahäiriöihin.

HUOMAA: Varmista ennen käyttöä, että syklonilisävaruste, imuri ja suora putki on lukittu oikein.

HUOMAA: Tyhjennä syklonilisävarusteen pölykotelon ja imurin pölypussi, kun niihin on kertynyt pölyä. Käytön jatkaminen heikentää imutehoa.

HUOMAA: Voit käyttää sekä lukitustoiminnollista että lukitustoiminnotonta syklonilisävarustetta.

HUOMAA: Katso syklonilisävarusteen asennus- ja irrotusohjeet kohdasta "Käyttäminen imurina".

Pölyn hävittäminen

Kun pölykoteloon on kertynyt pölyä maksimimääräviivaan asti, hävitä pöly seuraavien ohjeiden mukaisesti.

1. Pidä pölykotelosta tiukasti kiinni ja pidä kahta painiketta painettuna samalla, kun irrotat pölykotelon.

► **Kuva50:** 1. Maksimimääräviiva 2. Pölykotelon 3. Painike (kaksi kohtaa) 4. Verkkosuodatin

2. Hävitä pölykotelon sisälle kertynyt pöly ja irrota verkkosuodattimen pintaan kertynyt pöly ja jauhe.

3. Aseta pölykotelon paikalleen niin, että kaksi painiketta lukitsevat sen naksauttaen.

► **Kuva51:** 1. Pölykotelon 2. Painike (kaksi kohtaa)

HUOMAA: Varmista ennen käytön aloittamista uudelleen, että syklonisävaruste, imuri ja suora putki on lukittu oikein.

HUOMAA: Jos imuteho ei palaudu pölyn hävittämisen ja verkkosuodattimen puhdistamisen jälkeen, tarkista, onko imurin pölypussiin kertynyt pölyä tai onko se tukkeutunut.

Puhdistus

Kun pölykotelo likaantuu tai verkkosuodatin tukkeutuu, irrota ne ja pese ne vedellä. (Katso irrotusohjeet kohdasta "Pölyn hävittäminen".)

Kuivaa osat huolellisesti ennen niiden paikalleen asentamista ja käyttöä.

► **Kuva52:** 1. Pölykotelo 2. Verkkosuodatin

Kun verkkosuodatin likaantuu merkittävästi, puhdista se seuraavien ohjeiden mukaisesti.

1. Käännä verkkosuodatinta vastapäivään ja irrota se, kun sen salvat ovat avoimessa asennossa.

► **Kuva53:** 1. Verkkosuodatin 2. Salpa

2. Irrota pöly verkkosuodattimesta ja pese sitten suodatin vedellä. Kuivaa se tämän jälkeen huolellisesti.

3. Paina verkkosuodatin kiinni alustaan, kun salvat ovat vastakkain liitännän kanssa. Käännä verkkosuodatinta myötäpäivään, kunnes salvat lukittuvat naksahden. Varmista, että verkkosuodatin on tiukasti paikallaan.

► **Kuva54:** 1. Verkkosuodatin 2. Salpa 3. Liitäntä

ADVARSEL

- Denne maskine er ikke beregnet til brug af personer, herunder børn, med reducerede fysiske, sensoriske eller mentale færdigheder eller manglende erfaring og viden.
- Børn skal overvåges for at sikre, at de ikke leger med støvsugeren.
- Se kapitlet "SPECIFIKATIONER" for batteriets typereference.
- Se afsnittet "Installation eller fjernelse af akkuen" for at finde ud af, hvordan man fjerner eller installerer batteriet.
- Når du bortskaffer akkuen, skal du afmontere den fra maskinen og bortskaffe den på et sikkert sted. Følg dine lokale regler vedrørende bortskaffelse af batterier.
- Hvis maskinen ikke skal bruges i en længere periode, skal batteriet fjernes fra maskinen.
- Akkuen må ikke kortsluttes.
- Se kapitlet "VEDLIGEHOLDELSE" for at få de relevante oplysninger om forholdsregler under brugervedligeholdelse.

SPECIFIKATIONER

Model:		VC009G
Kapacitet	Filterpose	2,0 L
	Støvpose	1,5 L
Maksimalt luftvolumen		1,9 m ³ /min
Vakuum		18 kPa
Dimensioner (L x B x H) (uden bæresele, med BL4040)		233 mm x 150 mm x 375 mm
Nominal spænding		D.C. 36 V - 40 V maks.
Nettovægt		4,1 - 5,3 kg

- På grund af vores kontinuerlige forsknings- og udviklingsprogrammer kan hosstående specifikationer blive ændret uden varsel.
- Specifikationer kan variere fra land til land.
- Vægten inkluderer akku(er), men ikke tilbehør. Vægten af den letteste og tungeste kombination af apparat og akku(er) er vist i tabellen.

Anvendelig akku og oplader

Akku	BL4020 / BL4025 / BL4040 / BL4050F / BL4080F
Oplader	DC40RA / DC40RB / DC40RC

- Nogle af de akkuer og opladere, der er angivet ovenfor, er muligvis ikke tilgængelige, afhængigt af hvilket område du bor i.

⚠ ADVARSEL: Brug kun de akkuer og opladere, der er angivet ovenfor. Brug af andre akkuer og opladere kan medføre personskaade og/eller brand.

⚠ ADVARSEL: Brug ikke en ledningsbaseret strømforsyning som fx en batteriadapter eller bærbar strømforsyning med dette apparat. Ledningen til sådan en strømforsyning kan hindre brugen og forårsage personskaade.

Symboler

Følgende viser de symboler, der muligvis anvendes til udstyret. Sørg for, at du forstår deres betydning før brugen.



Læs betjeningsvejledningen.



Udvis særlig forsigtighed og opmærksomhed.



Et repræsentativt batteri, der kan anvendes til dette produkt.



Ni-MH
Li-ion

Kun for lande inden for EU
På grund af tilstedeværelsen af farlige komponenter i udstyret kan affald af elektrisk og elektronisk udstyr, akkumulatører og batterier have en negativ indvirkning på miljøet og folkesundheden.
Bortskaf ikke elektriske og elektroniske apparater eller batterier sammen med husholdningsaffald!
I overensstemmelse med EF-direktiv om affaldshåndtering af elektrisk og elektronisk udstyr og om akkumulatører og batterier og affaldsakkumulatører og -batterier, og i overensstemmelse med national lovgivning, skal brugt elektrisk udstyr, batterier og akkumulatører opbevares separat og leveres til et separat indsamlingssted for kommunalt affald, der er etableret i henhold til bestemmelserne om miljøbeskyttelse.
Dette er angivet ved symbolet på den krydsede skraldespand, der er placeret på udstyret.

Tilslået anvendelse

Denne maskine er beregnet til opugning af tørt støv. Maskinen er egnet til kommerciel brug, for eksempel i hoteller, skoler, hospitaler, fabrikker, butikker, kontorer og udlejningsvirksomheder.

Støj

Det typiske A-vægtede støjniveau bestemt i overensstemmelse med 60335-2-69:

Lydtryksniveau (L_{pA}): 72 dB (A)

Usikkerhed (K): 2,5 dB (A)

Støjniveauet under arbejdet kan overskride 80 dB (A).

BEMÆRK: De(n) angivne støjemissionsværdi(er) er målt i overensstemmelse med en standardtestmetode og kan anvendes til at sammenligne en maskine med en anden.

BEMÆRK: De(n) angivne støjemissionsværdi(er) kan også anvendes i en præliminær eksponeringsvurdering.

⚠ ADVARSEL: Bær høreværn.

⚠ ADVARSEL: Støjemissionen under den faktiske anvendelse af maskinen kan være forskellig fra de(n) angivne værdi(er), afhængigt af den måde hvorpå maskinen anvendes, især den type arbejdsemne der behandles.

⚠ ADVARSEL: Sørg for at identificere de sikkerhedsforskrifter til beskyttelse af operatøren, som er baseret på en vurdering af eksponering under de faktiske brugsforhold (med hensyntagen til alle dele i brugscyklussen, f.eks. de gange, hvor maskinen er slukket, og når den kører i tomgang i tilgift til afbrydertiden).

Vibration

Vibrationens totalværdi (tre-aksial vektorsum) bestemt i

overensstemmelse med 60335-2-69:

Arbejdstilstand: skæring af brædder

Vibrationsemission (a_h): 2,5 m/s² eller mindre

Usikkerhed (K): 1,5 m/s²

BEMÆRK: De(n) angivne totalværdi(er) for vibration er målt i overensstemmelse med en standardtestmetode og kan anvendes til at sammenligne en maskine med en anden.

BEMÆRK: De(n) angivne totalværdi(er) for vibration kan også anvendes i en præliminær eksponeringsvurdering.

⚠ ADVARSEL: Vibrationsemissionen under den faktiske anvendelse af maskinen kan være forskellig fra de(n) angivne værdi(er), afhængigt af den måde hvorpå maskinen anvendes, især den type arbejdsemne der behandles.

⚠ ADVARSEL: Sørg for at identificere de sikkerhedsforskrifter til beskyttelse af operatøren, som er baseret på en vurdering af eksponering under de faktiske brugsforhold (med hensyntagen til alle dele i brugscyklussen, f.eks. de gange, hvor maskinen er slukket, og når den kører i tomgang i tilgift til afbrydertiden).

EF-overensstemmelseserklæring

Kun for lande i Europa

EF-overensstemmelseserklæringen er inkluderet som Bilag A i denne brugsanvisning.

SIKKERHEDSADVARSLER

Sikkerhedsadvarsler for akku støvsuger

⚠ ADVARSEL: VIGTIGT! LÆS OMHYGGELIGT alle sikkerhedsadvarsler og alle instruktioner FØR BRUGEN. Hvis advarslerne og instruktionerne ikke overholdes, kan det medføre elektrisk støv, brand og/eller alvorlig personskade.

1. Før brugen skal du sørge for, at denne støvsuger anvendes af personer, der er tilstrækkeligt oplært i brugen af støvsugeren.
 2. Anvend ikke støvsugeren uden filteret. Udskift øjeblikkeligt et beskadiget filter.
 3. Forsøg ikke at opsuge brændbare materialer, fyrværkeri, tændte cigaretter, varm aske, varme metaltår, skarpe genstande som f.eks. barberblade, nåle, glasskår eller lignende.
 4. **BRUG ALDRIG STØVSUGEREN I NÆRHEDEDEN AF BENZIN, GAS, MALING, LIM ELLER ANDRE STÆRKT EKSPLOSIONSFARLIGE STOFFER.** Afbryderen udsender gnister, når der tændes eller slukkes. Det samme gør motorkommutatoren under brugen. Det kan medføre farlig eksplosion.
 5. Denne støvsuger er ikke velegnet til opsamling af farligt støv.
 6. Støvsug aldrig giftstoffer, kræftfremkaldende stoffer, brændbare stoffer eller andre farlige materialer som f.eks. asbest, arsenik, barium, beryllium, bly, insektmidler eller andre sundhedsskadelige materialer.
 7. Brug aldrig støvsugeren udenfor i regnvejr.
 8. I Finland er det ikke tilladt at benytte maskinen ved lave udendørstemperaturer.
 9. Brug ikke i nærheden af varmekilder (kømfurere og lignende).
 10. Bloker ikke ventilationsåbningerne til afkøling. Disse ventilationsåbninger muliggør afkøling af motoren. Blokering skal undgås omhyggeligt, da motoren ellers vil brænde sammen på grund af manglende ventilation.
 11. Oprethold til enhver tid korrekt fodfæste og balance.
 12. Undlad at sammenfolde, rykke i eller træde på slangen.
 13. Stop med det samme støvsugeren, hvis du bliver opmærksom på dårlig ydelse eller noget unormalt under brugen.
 14. **TAG AKKUERN UD.** Når maskinen ikke er i brug, før service, og når der skiftes tilbehør.
 15. Rengør og service støvsugeren umiddelbart efter hver brug for at holde den i tiptop funktionstilstand.
 16. **VEDLIGEHOLD STØVSUGEREN OMHYGGELIGT.** Hold støvsugeren ren for at opnå bedre og sikrere ydelse. Følg instruktionerne for udskiftning af tilbehør. Hold håndtagene tørre, rene og fri for olie og fedt.
 17. **KONTROLLER BESKADIGEDE DELE.** Før støvsugeren bruges igen, skal en beskyttelseskærm eller anden del, som er beskadiget, kontrolleres omhyggeligt for at fastslå, om den vil fungere korrekt og udføre sin tilsigtede funktion. Kontroller for justeringen af bevægelige dele, binding af bevægelige dele, brud på dele, montering og alle andre forhold, der kan påvirke funktionaliteten. En beskyttelseskærm eller anden del, der er beskadiget, skal repareres korrekt eller udskiftes af et autoriseret servicecenter, medmindre andet fremgår andetsteds i denne brugsanvisning.
- Få defekte afbrydere udskiftet hos et autoriseret servicecenter. Brug ikke støvsugeren, hvis afbryderen ikke kan tænde eller slukke for den.
18. **RESERVEDELE.** Brug kun identiske reservedele i forbindelse med service.
 19. **OPBEVAR STØVSUGEREN, NÅR DEN IKKE BRUGES.** Når maskinen ikke er i brug, skal den opbevares indendørs.
 20. **Behandl din støvsuger godt.** Hårdhændet behandling kan medføre, at selv den mest solidt byggede støvsuger går i stykker.
 21. Forsøg ikke at rengøre udvendigt eller indvendigt med benzen, fortynder eller kemiske rengøringsmidler. Dette kan medføre revner og misfarvning.
 22. **Brug ikke støvsugeren i et aflukket lokale, hvor der afgives brændbare, eksplosive eller giftige dampe fra oliebaseret maling, malingsfortynder, benzin, visse mølmidler osv., eller på steder med brandfarligt støv.**
 23. Anvend ikke støvsugeren, hvis du er påvirket af narkotika eller alkohol.
 24. Anvend som grundlæggende sikkerhedsregel beskyttelsesbriller eller sikkerhedsbriller med sideværn.
 25. Brug en støvmaske i støvede arbejdsforhold.
 26. Denne maskine er ikke beregnet til brug af personer, herunder børn, med reducerede fysiske, sensoriske eller mentale færdigheder eller manglende erfaring og viden.
 27. Børn skal overvåges for at sikre, at de ikke leger med støvsugeren.
 28. Håndter aldrig batteriet eller batterierne og støvsugeren med våde hænder.
 29. Vær ekstremt forsigtig ved rengøring på trapper.
 30. Anvend ikke støvsugeren som taburet eller arbejdsbænk. Maskinen kan falde ned og forårsage personskade.
- Brug og vedligeholdelse af batteriet**
1. **Oplad kun med den oplader, som producenten angiver** En oplader, der passer til én type batteri, kan forårsage brand, hvis den anvendes med et andet batteri.
 2. **Brug kun el-værktøjer sammen med de tilhørende batteripakker.** Brug af andre batteripakker kan forårsage personskade og brand.
 3. **Når batteripakker ikke anvendes, skal de holdes borte fra andre metalgenstande som papirclips, mønter, nøgler, søm, skruer og andre små metalgenstande, der kan skabe forbindelse mellem terminalerne.** Hvis batteriets terminaler kortsluttes, kan det forårsage brand.
 4. **I tilfælde af misbrug kan der sprøjte væske ud fra batteriet.** Undgå kontakt. Skyl med vand, hvis De kommer i kontakt med væsken. Søg læge, hvis De får væske i øjet. Væske, der sprøjter ud fra batteriet, kan medføre irritation eller forbrændinger.
 5. **Undlad at bruge en akku eller maskine, der er beskadiget eller ændret.** Beskadigede eller ændrede batterier kan fungere uforudsigeligt og medføre brand, eksplosion eller risiko for personskade.

6. **Undlad at udsætte en akku eller maskine for brand eller høje temperaturer.** Udsættelse for brand eller temperaturer på over 130 °C kan medføre eksplosion.
7. **Følg alle instruktioner vedrørende opladning, og undlad at oplade akkuen eller maskinen uden for det temperaturinterval, der er angivet i instruktionerne.** Opladning, der udføres forkert eller ved temperaturer uden for det angivne temperaturinterval, kan beskadige batteriet og medføre øget risiko for brand.
8. **Brug ikke en ledningsbaseret strømforsyning som fx en batteriadapter eller bærbar strømforsyning med denne maskine.** Ledningen til en sådan strømforsyning kan muligvis hindre brugen og forårsage personskade.
9. **Anvend ikke en beskadiget akku.**
10. **De indbyggede litium-ion-batterier er underlagt lovkrav vedrørende farligt gods.** Ved kommerciel transport, f. eks. af tredjeparts transportselskaber, skal særlige krav til forpakning og mærkning overholdes. Ved forberedelse af udstyret til forsendelse skal du kontakte en ekspert i farligt gods. Overhold også eventuel mere detaljeret national lovgivning. Tape eller tildæk åbne kontakter, og pak batteriet på en måde, så det ikke kan flytte sig rundt i pakningen.
11. **Når akkuen bortskaftes, skal du fjerne den fra maskinen og bortskaft den på et sikkert sted. Følg de lokale love vedrørende bortskaftelsen af batterier.**
12. **Brug kun batterierne med de produkter, som Makita specificerer.** Hvis batterierne installeres i ikke-kompatible produkter, kan det medføre brand, kraftig varme, eksplosion eller udsivning af elektrolyt.
13. **Hvis maskinen ikke skal bruges i længere tid ad gangen, skal du fjerne batteriet fra maskinen.**
14. **Akkuen kan muligvis under og efter brug være varm, hvilket kan forårsage forbrændinger eller lavtemperaturforbrændinger. Vær påpasselig med håndtering af varme akkuer.**
15. **Rør ikke terminalen på maskinen straks efter brug, da den bliver varm nok til at forårsage forbrændinger.**
16. **Sørg for, at spåner, støv eller jord ikke sætter sig fast i akkuens terminaler, huller og riller.** Det kan forårsage opvarmning, antændelse, sprængning og funktionsfejl i maskinen eller akkuen, hvilket kan medføre forbrændinger eller personskade.
17. **Medmindre maskinen understøtter brugen i nærheden af elektriske højspændingsledninger, skal du ikke anvende akkuen i nærheden af elektriske højspændingsledninger.** Det kan muligvis medføre funktionsfejl på eller nedbrud af maskinen eller akkuen.
18. **Opbevar batteriet utilgængeligt for børn.**

Service

1. **Få udført service på el-værktøjet hos en autoriseret mekaniker, og brug kun tilsvarende reservedele.** Derved vedligeholdes el-værktøjets sikkerhed.
2. **Følg instruktionerne for smøring og udskiftning af tilbehør.**
3. **Hold håndtagene tørre, rene og fri for olie og fedtstoffer.**

Vigtige sikkerhedsinstruktioner for akkuen

1. **Læs alle instruktioner og advarselsmærkater på (1) akku-opladeren, (2) akkuen og (3) produktet, som anvender akku.**
2. **Adskil eller ændr ikke akkuen.** Det kan muligvis resultere i en brand, overdreven varme eller eksplosion.
3. **Hold straks op med anvendelsen, hvis brugstiden er blevet stærkt afkortet.** Fortsat anvendelse kan resultere i risiko for overophedning, forbrændinger og endog eksplosion.
4. **Hvis De har fået elektrolytvæske i øjnene, skal De straks skylle den ud med rent vand og derefter øjeblikkeligt søge lægehjælp.** I modsat fald kan De miste synet.
5. **Vær påpasselig med ikke at komme til at kortslutte akkuen:**
 - (1) **Rør ikke ved terminalerne med noget ledende materiale.**
 - (2) **Undgå at opbevare akkuen i en beholder sammen med andre genstande af metal, for eksempel søm, mønter og lignende.**
 - (3) **Udsæt ikke akkuen for vand eller regn.** Kortslutning af akkuen kan forårsage en kraftig øgning af strømmen, overophedning, mulige forbrændinger og endog værktøjstop.
6. **Opbevar og brug ikke maskinen og akkuen på steder, hvor temperaturen muligvis kan nå eller overstige 50 °C.**
7. **Lad være med at brænde akkuen, selv ikke i tilfælde, hvor den har lidt alvorlig skade eller er fuldstændig udtjent.** Akkuen kan eksplodere, hvis man forsøger at brænde den.
8. **Slå ikke søm i, skær ikke i, knus, kast, tab ikke akkuen og stød ikke akkuen mod en hård genstand.** Sådan adfærd kan muligvis resultere i en brand, overdreven varme eller eksplosion.

GEM DENNE BRUGSANVISNING.

⚠FORSIGTIG: Brug kun originale batterier fra Makita. Brug af uoriginale Makita-batterier, eller batterier som er blevet ændret, kan muligvis medføre brud på batteriet, hvilket kan forårsage brand, personskade eller beskadigelse. Det ugyldiggør også Makita-garantien for Makita-maskinen og opladeren.

Tips til opnåelse af maksimal akku-levetid

1. **Oplad akkuen, inden den er helt afladet.** Stop altid værktøjet, og oplad akkuen, hvis De bemærker, at værktøjeffekten er aftagende.
2. **Genoplad aldrig en fuldt opladet akku.** Overopladning vil afkorte akkuens levetid.
3. **Oplad akkuen ved stuetemperatur ved 10 °C - 40 °C.** Lad altid en varm akku få tid til at køle af, inden den oplades.
4. **Når du ikke anvender akkuen, skal du fjerne den fra maskinen eller opladeren.**
5. **Oplad akkuen, hvis De ikke skal bruge den i længere tid (mere end seks måneder).**

Vigtige sikkerhedsinstruktioner for trådløs enhed

1. Undlad at adskille eller ændre den trådløse enhed.
2. Opbevar den trådløse enhed utilgængeligt for små børn. Søg øjeblikkeligt læge, hvis den sluges ved et uheld.
3. Brug kun den trådløse enhed sammen med maskiner fra Makita.
4. Udsæt ikke den trådløse enhed for regn eller våde omgivelser.
5. Brug ikke den trådløse enhed på steder, hvor temperaturen overskrider 50 °C.
6. Brug ikke den trådløse enhed i nærheden af medicinske instrumenter som f.eks. pacemakere.
7. Brug ikke den trådløse enhed i nærheden af automatiske enheder. Hvis den bruges, kan automatiske enheder udvikle fejlfunktion eller fejl.
8. Undlad at betjene den trådløse enhed på steder med høje temperaturer eller steder, hvor der kan genereres statisk elektricitet eller elektrisk støj.
9. Den trådløse enhed kan frembringe elektromagnetiske felter (EMF), men de er ikke skadelige for brugeren.
10. Den trådløse enhed er et præcisionsinstrument. Undgå at tabe eller slå på den trådløse enhed.
11. Undgå at berøre terminalen på den trådløse enhed med de bare hænder eller metalliske materialer.
12. Tag altid batteriet ud af produktet, når den trådløse enhed monteres på det.
13. Når låget på åbningen åbnes, skal du undgå steder, hvor der kan komme støv eller vand ind i åbningen. Hold altid indgangen til åbningen ren.
14. Indsæt altid den trådløse enhed i den rigtige retning.
15. Undgå at trykke for hårdt på den trådløse aktiveringsknap på den trådløse enhed og/eller at trykke på knappen med en genstand med en skarp kant.
16. Luk altid låget på åbningen under brug.
17. Undlad at fjerne den trådløse enhed fra åbningen, når der er sluttet strøm til maskinen. Hvis du gør dette, kan det medføre funktionsfejl i den trådløse enhed.
18. Undlad at fjerne etiketten på den trådløse enhed.
19. Undlad at sætte nogen etiket på den trådløse enhed.
20. Lad ikke den trådløse enhed ligge på steder, hvor der kan genereres statisk elektricitet eller elektrisk støj.
21. Lad ikke den trådløse enhed ligge på steder, der er udsat for høj varme, for eksempel en bil, der står i solen.
22. Lad ikke den trådløse enhed ligge på et sted med støv eller pulver eller på et sted, hvor der kan udvikles ætsende gas.
23. En pludselig temperaturændring kan forårsage dug på den trådløse enhed. Brug ikke den trådløse enhed, før duggen er tørret helt bort.
24. Ved rengøring af den trådløse enhed skal den aftørres forsigtigt med en tør, blød klud. Brug ikke rensbenzin, fortynder, ledende fedtstof eller lignende.
25. Ved opbevaring af den trådløse enhed skal den opbevares i den medfølgende æske eller i en beholder, der er fri for statisk elektricitet.
26. Indsæt ikke andre enheder end den trådløse enhed fra Makita i åbningen på maskinen.
27. Undlad at bruge maskinen, hvis låget til åbningen er beskadiget. Vand, støv og snavs, der kommer ind i åbningen, kan forårsage fejlfunktion.
28. Undlad at trække og/eller vride låget til åbningen mere end nødvendigt. Sæt låget på igen, hvis det falder af maskinen.
29. Udsift låget til åbningen, hvis det bliver væk eller ødelægges.

GEM DISSE FORSKRIFTER.

FUNKTIONSBESKRIVELSE

⚠FORSIGTIG: Sørg altid for, at apparatet er slukket, og at akkuen fjernes, før der udføres justering eller kontrol af funktioner på apparatet.

Isætning eller fjernelse af akkuen

⚠FORSIGTIG: Sluk altid for værktøjet, før De monterer eller fjerner akkuen.

⚠FORSIGTIG: Hold værktøjet og akkuen fast ved montering eller fjernelse af akkuen. Hvis De ikke holder værktøjet og akkuen fast, kan de glide ud af hænderne på Dem og forårsage beskadigelse af værktøjet og akkuen eller personskade.

► Fig.1: 1. Rød indikator 2. Knap 3. Akku

Akkuen fjernes ved, at De trækker den ud af værktøjet, idet De skyder knappen på forsiden af akkuen i stilling.

For at montere akkuen skal du justere tungen på akkuen med rillen i huset og skubbe den på plads. Indsæt den hele vejen, indtil den låses på plads med et lille klik. Hvis du kan se den røde indikator, som vist i figuren, er den ikke helt låst.

⚠FORSIGTIG: Monter altid akkuen helt, indtil den røde indikator ikke længere er synlig. Hvis dette ikke gøres, kan den falde ud af værktøjet ved et uheld, hvorved De selv eller personer i nærheden kan komme til skade.

⚠FORSIGTIG: Brug ikke magt ved montering af akkuen. Hvis akkuen ikke glider på plads uden problemer, betyder det, at den ikke sættes i på korrekt vis.

Indikation af den resterende batteriladning

Tryk på kontrolknappen på akkuen for at få vist den resterende batteriladning. Indikatorlampen lyser i nogle sekunder.

► Fig.2: 1. Indikatorlamper 2. Kontrolknap

Indikatorlamper			Resterende ladning
Tændt	Slukket	Blinker	
			75% til 100%
			50% til 75%
			25% til 50%
			0% til 25%
			Genoplad batteriet.
			Der er muligvis fejl i batteriet.

BEMÆRK: Afhængigt af brugsforholdene og den omgivende temperatur kan indikationen afvige en smule fra den faktiske ladning.

BEMÆRK: Den første indikatorlampe (længst mod venstre) vil blinke, når batteribeskyttelsessystemet aktiveres.

Indikation af den resterende batteriladning

► Fig.3: 1. Batteriindikator 2. -knap

Tryk på -knappen for at få vist den resterende batteriladning.

Status på batteriindikator			Resterende batteriladning
Tændt	Slukket	Blinker	
			50% til 100%
			20% til 50%
			0% til 20%
			Genoplad batteriet

Beskyttelsessystem til apparatet og batteriet

Apparatet er udstyret med et beskyttelsessystem til apparatet og batteriet. Dette system afbryder automatisk strømmen til motoren for at forlænge apparatets og batteriets levetid. I denne situation lyser batteriindikatoren som vist i den følgende tabel.

Batteriindikator status			Status
Tændt	Slukket	Blinker	
			Overbelastningsbeskyttelse (batteri) / Beskyttelse mod overophedning (batteri) / Overafloadningsbeskyttelse
			Beskyttelse mod overophedning (apparat)

Apparatet stopper automatisk under anvendelse, hvis apparatet eller batteriet udsættes for et af de følgende forhold:

Overbelastningsbeskyttelse

Når apparatet / batteriet betjenes på en måde, der får det til at bruge unormalt meget strøm, stopper apparatet automatisk. I denne situation skal du slukke for apparatet og stoppe den anvendelse, der fik apparatet til at blive overbelastet. Tænd derefter for apparatet for at genstarte det.

Beskyttelse mod overophedning

Når apparatet eller batteriet er overophedet, stopper apparatet automatisk. I denne situation skal du lade apparatet / batteriet køle af, før der tændes for apparatet igen.

Beskyttelse mod afladning

Når batteriladningen bliver for lav, stopper apparatet automatisk. Hvis produktet ikke fungerer, selvom kontakterne betjenes, skal du tage batterierne ud af apparatet og lade batterierne op.

Beskyttelse mod andre årsager

Beskyttelsessystemet er også designet til andre årsager, der kan beskadige apparatet og gør det muligt for apparatet at stoppe automatisk. Træf alle følgende foranstaltninger for at fjerne årsagerne, når apparatet er blevet midlertidigt standset eller stoppet i anvendelse.

1. Sluk for apparatet, og tænd det derefter igen for at genstarte.
2. Oplad batteriet/batterierne, eller udskift det/dem med genopladet/genopladede batteri/batterier.
3. Lad apparatet og batteriet/batterierne køle af.

Hvis der ikke kan findes nogen forbedring ved at genoprette beskyttelsessystemet, skal det lokale Makita-servicecenter kontaktes.

Justeringsbælter

Stramningen af skulderstropperne, det øverste og nederste bælte kan justeres. Før først dine arme gennem skulderstropperne, og stram derefter det nederste og øverste bælte. Træk i enden af stroppen som vist for at stramme. Træk enden af spændet opad for at løsne.

Nederste bælte

► **Fig.4:** 1. Strop 2. Spænde

Skulderstropper

► **Fig.5:** 1. Strop 2. Spænde

Øverste bælte

► **Fig.6:** 1. Strop 2. Spænde

Bærekrog

⚠FORSIGTIG: Brug kun ophængnings-/monteringsdele til deres tilsigtede formål. Brug til utilsigtede formål kan medføre en ulykke eller alvorlig personskade.

Tag altid fat i bærekrogen ved håndtering af støvsugerkabinettet.

► **Fig.7:** 1. Bærekrog

Standby-kontakt

Standby-kontakten er den kontakt, der bruges til at tænde/slukke for den trådløse aktiveringsfunktion. Støvsugeren er i standby-tilstand uanset kontaktens position og kører, når der trykkes på -knappen.



► **Fig.8:** 1. Standby-kontakt

Kontaktens position		Tilstand
AUTO	I (ON)	Støvsugeren er i standby-tilstand, og den trådløse aktiveringsfunktion er tilgængelig.
	O (OFF)	Støvsugeren er i standby-tilstand, men den trådløse aktiveringsfunktion er ikke tilgængelig.

Afbryderbetjening

► **Fig.9:** 1. Knap til ændring af sugekraft 2. TÆND/SLUK-knap

For at starte støvsugeren skal du blot trykke på TÆND/SLUK-knappen. Tryk på TÆND/SLUK-knappen igen for at slukke. Du kan ændre støvsugerens sugekraft i tre trin ved at trykke på knappen til ændring af sugekraft. Hvert tryk på denne knap gentager trinene 1 til 3 i en cyklus.

Niveau	Indikation	Tilstand
1		Normal hastighedstilstand
2		Høj hastighedstilstand
3		Maks. hastighedstilstand

BEMÆRK: Du kan ændre sugekraften inden du tænder for støvsugeren.

BEMÆRK: Støvsugeren starter med at fungere med samme sugekraft som den der blev anvendt ved sidste operation.

BEMÆRK: Hvis du fjerner batteriet straks efter du har slukket for apparatet, mens motoren roterer, kan det være at støvsugeren ikke starter igen med den samme sugekraft som før den blev slukket.

Slangebånd

Slangebåndet kan bruges til at holde slangen eller det frie mundstykke.

Før slangebåndet gennem åbningen i støvsugerkabinettet for at fastgøre slangen til kabinettet. Du kan montere slangebåndet i begge sider.

► **Fig.10:** 1. Slangebånd 2. Åbning 3. Slange

Løkken på det nederste bælte kan anvendes til transport af mundstykker som vist.

► **Fig.11:** 1. Løkke 2. Mundstykker

SAMLING

⚠FORSIGTIG: Sørg altid for, at apparatet er slukket, og akkuen er fjernet, inden der udføres arbejde på apparatet.

Montering af slange

Sæt slangemanchetten ind i støvsugerkabinettet, og drej den i retningen med uret.

► **Fig.12:** 1. Slangemanchet 2. Støvsuger kabinet

Tilslutning af maskinen

Hvis den bøjede rørsamling er monteret på slangen, skal du løsne muffen på den bøjede rørsamling og fjerne den.

► **Fig.13:** 1. Slange 2. Bøjet rørsamling 3. Muffe

1. Monter den forreste manchete på slangen til støvudtrækning. Ved tilkobling af den forreste manchete skal det sikres, at den er skruet forsvarligt på slangen.
 2. Kobl den forreste manchete på maskinens udtrækningsudgang.
- **Fig.14:** 1. Forreste manchete 2. Udtrækningsudgang 3. Slange

Den forreste manchete kan afmonteres ved at dreje den i retningen mod uret, mens der holdes i slangen.

BEMÆRK: Anvend altid en passende forreste manchete. Ved brug af forreste manchete 24 monteres den på den forreste manchete 22, som er koblet på slangen.

► **Fig.15:** 1. Forreste manchete 22 2. Forreste manchete 24

Ved brug som støvsuger

Hvis du vil bruge dette produkt som en støvsuger, skal du følge nedenstående fremgangsmåder.

BEMÆRKNING: Hvis den forreste manchete er monteret på slangen, skal du fjerne den først.

BEMÆRK: Den bøjedede rørsamling, forlængerrør og mundstykkerne leveres som ekstraudstyr i nogle lande.

BEMÆRK: Der findes to typer af bøjet rørsamling. Den ene er til forlængerrør af glidetyper, og den anden er til forlængerrør af ringtypen. Hvis du forbereder den bøjedede rørsamling, skal du vælge typen til den ønskede type forlængerrør.

1. Fastgør muffen på den bøjedede rørsamling på slangen.

► **Fig.16:** 1. Slange 2. Bøjet rørsamling 3. Muffe

Du afmonterer den bøjedede rørsamling ved at løsne muffen på den bøjedede rørsamling fra slangen.

2. Drej mundstykket, og sæt det på forlængerrøret.

► **Fig.17:** 1. Forlængerrør 2. Frit mundstykke 3. T-formet mundstykke 4. T-formet mundstykke (small)

BEMÆRK: Når du drejer mundstykket, mens det indsættes, kan mundstykket monteres sikkert på forlængerrøret.

3. Følg nedenstående fremgangsmåde, afhængigt af forlængerrørets type:

BEMÆRK: Forlængerrøret af ringtypen og forlængerrøret af ringtypen er ikke kompatible med hinanden. Hvis du vil udskifte forlængerrøret af glidetyper med forlængerrøret af ringtypen eller vice versa, skal du også udskifte den bøjedede rørsamling.

For forlængerrør af glidetyper

Løft støvsugerkabinettet op på skuldrene, og indsæt forlængerrøret i den bøjedede rørsamling, indtil det klikker på plads. For at afmontere det skal du trække forlængerrøret ud, idet du trykker på knappen.

► **Fig.18:** 1. Bøjet rørsamling 2. Knap 3. Forlængerrør af glidetyper

Rørets længde kan tilpasses.

Tryk på glideknappen, og juster rørets længde. Længden låses fast, når glideknappen slippes.

► **Fig.19:** 1. Glideknap

For forlængerrør af ringtypen

Løft støvsugerkabinettet op på skuldrene, og drej og indsæt forlængerrøret i den bøjedede rørsamling. For at frigøre skal du dreje det og trække det ud.

► **Fig.20:** 1. Bøjet rørsamling 2. Forlængerrør af ringtypen 3. Frit mundstykke

BEMÆRK: Det frie mundstykke kan monteres direkte på den bøjedede rørsamling uden en rørlås.

Rørets længde kan tilpasses.

Løsningen på røret, og juster rørets længde. Stram ringen til ved den ønskede længde.

► **Fig.21:** 1. Ring

Slangekrog

Når du holder pause i brugen, kan krogen på den bøjedede rørsamling bruges til at hænge røret på det nederste bælte.

► **Fig.22:** 1. Krog 2. Nederste bælte

Montering af filterpose/støvpose

Ekstraudstyr

⚠FORSIGTIG: Anvend ikke en beskadiget filterpose. Anvend altid støvsugeren med filterposen monteret korrekt. Ellers kan opsøget støv eller partikler blive blæst ud af støvsugeren, hvilket kan medføre åndedrætslidelser hos operatøren.

BEMÆRKNING: Når filterposen er fuld, udskiftes den med en ny. Når støvposen er fuld, tømmes den. Fortsat brug med fuld filterpose/støvpose medfører reduceret sugestykke.

BEMÆRKNING: Sådanne forhindres det, at der kommer støv ind i motoren:

- Sørg for at filterposen/støvposen er monteret før brug.
- Brug ikke en beskadiget eller revnet pose.

Ellers kan motoren blive beskadiget.

BEMÆRKNING: Fold ikke papret ved dens åbning, når filterposen/støvposen monteres.

BEMÆRKNING: Filterposen/støvposen til støvsugeren er en vigtig komponent til at opretholde apparatets ydelse. Brug af uoriginale filterposer/støvposer kan muligvis medføre røgudvikling eller antændelse.

BEMÆRK: Når filterposen/støvposen ikke er installeret i støvsugeren, kan frontdækslet ikke lukkes helt tæt.

► **Fig.23**

1. Lås håndtaget op og åbn støvkassedækslet.

► **Fig.24:** 1. Håndtag 2. Støvkassedæksel

2. Sæt filterposen ind i slidsen på den øverste side af rummet som vist.

► **Fig.25:** 1. Slids 2. Filterpose

Ved brug af støvposen skal du indsætte randen på støvposen i slidsen.

► **Fig.26:** 1. Slids 2. Rand 3. Støvpose

3. Juster hullet i filterposen i forhold til slangemanchetten, og skub papdelen mod enden. Sørg for, at gummiringen på filterposen løber over slangemanchettens rand.

► **Fig.27:** 1. Gummiring på filterposen 2. Rand på slangemanchetten 3. Papdel af filterposen 4. Slangemanchete

4. Lås støvkassedækslet ordentligt.

⚠FORSIGTIG: Pas på ikke at få fingrene i klemme, når du hæfter klinken på, og når du lukker støvkassedækslet.

ANVENDELSE

⚠ ADVARSEL: Operatører skal være tilstrækkeligt instrueret i brugen af støvsugeren.

⚠ ADVARSEL: Denne støvsuger er ikke egnet til opugning af farligt støv.



⚠ FORSIGTIG: Denne støvsuger er kun til tørt brug.

⚠ FORSIGTIG: Sæt altid akkuen helt ind, indtil den låses på plads. Hvis du kan se den røde indikator på den øverste side af knappen, er den ikke helt låst. Sæt den helt ind, indtil den røde indikator ikke kan ses. I modsat fald kan den ved et uheld falde ud af maskinen og medføre personskaade på dig eller personer i nærheden.

⚠ FORSIGTIG: Vær opmærksom på støvsugeren på din ryg under brugen. Du kan miste balancen, hvis støvsugerkabinettet støder mod en væg, eller slangen griber fast i en forhindring.

1. Løft støvsugerkabinettet op på skuldrene, og fastgør det nederste og øverste bælte. Juster stramningen efter behov.

► Fig.28

2. Tryk på -knappen for at starte støvsugningen. Hvis du vil ændre sugestyrken, skal du trykke på -knappen, indtil den ønskede sugestyrke er valgt. Tryk på -knappen for at stoppe.

► Fig.29

Fastgør afbryderkassen på det nederste bælte eller D-ringen under brugen.

► Fig.30

3. Udskift filterposen, når den bliver fuld. Åbn låget, og tag filterposen ud. Træk i snoren på siden af åbningen for at lukke filterposen, og bortskaf hele filterposen.

► Fig.31: 1. Snor

Ved brug af en støvpose skal du tage støvposen ud og bortskaffe støvet ved at frigøre klinken.

► Fig.32: 1. Klinke

BEMÆRKNING: Kontroller regelmæssigt, om filterposen er fuld. Fortsæt brug med fuld filterpose medfører reduceret sugestyrke.

BEMÆRKNING: Anvend ikke en brugt filterpose. Filterposen er udviklet til brug en gang. Gentagen brug af filterpose kan medføre tilstopning af filteret og forårsage beskadigelse af støvsugeren. Hvis du vil bruge posen flere gange, skal du bruge en støvpose.

TRÅDLØS AKTIVERINGSFUNKTION

Hvad kan du foretage dig med den trådløse aktiveringsfunktion

Den trådløse aktiveringsfunktion muliggør ren og behagelig anvendelse. Hvis der slutes en understøttet maskine til støvsugeren, kan du lade støvsugeren køre automatisk, når afbryderen på maskinen betjenes.

► Fig.33

BEMÆRKNING: Sørg for at se i brugsanvisningen til maskinen, når du bruger støvsugeren med den trådløse aktiveringsfunktion.

BEMÆRKNING: Undlad at adskille eller ændre den trådløse enhed.

BEMÆRKNING: Luk altid låget forsvarligt under brug eller opbevaring for at forhindre, at der kommer støv ind i åbningen på den trådløse enhed.

BEMÆRKNING: Undlad at fjerne den trådløse enhed, når der er sluttet strøm. Hvis du gør dette, kan det medføre funktionsfejl i den trådløse enhed.

BEMÆRKNING: Undgå at trykke for hårdt på den trådløse aktiveringsknap og/eller at trykke på knappen med en genstand med en skarp kant.

BEMÆRK: Trådløs aktivering kræver Makita-maskiner, der er udstyret med den trådløse enhed.

BEMÆRK: Før den første brug af den trådløse aktiveringsfunktion med hver maskine kræves der maskinregistrering. Når registreringen er fuldført med maskinen, kræves der ikke omregistrering, medmindre den annulleres.

BEMÆRK: Før registreringen skal du kontrollere, at den trådløse enhed er indsat korrekt.

BEMÆRK: En trådløs enhed kan registrere op til 10 forbindelser til andre trådløse enheder. Hvis der er registreret mere end 10 andre trådløse enheder til én trådløs enhed, bliver den enhed, der er registreret tidligst, automatisk annulleret.

BEMÆRK: Placeringen af den trådløse aktiveringsknap varierer afhængigt af maskinen.

BEMÆRK: Støvsugeren starter også ved at trykke på -knappen når standby-kontakten er indstillet til "I (ON)".

Denne knap  vil dog ikke fungere når den trådløse aktiveringsfunktion er i brug.

Montering af en trådløs enhed

⚠ FORSIGTIG: Placer støvsugeren på en flad og stabil overflade, når den trådløse enhed monteres.

BEMÆRKNING: Fjern støv og snavs fra støvsugeren, før den trådløse enhed monteres. Støv eller snavs kan forårsage funktionsfejl, hvis det kommer ind i åbningen til den trådløse enhed.

BEMÆRKNING: For at forhindre fejlfunktion forårsaget af statisk elektricitet skal du berøre et statisk afledende materiale som f.eks. en metal-del, før du tager den trådløse enhed op.

BEMÆRKNING: Ved montering af den trådløse enhed skal du altid sikre dig, at den trådløse enhed er indsat i den korrekte retning, og at låget er lukket helt.

1. Åbn låget på støvsugeren som vist på figuren.
► **Fig.34:** 1. Låg

2. Indsæt den trådløse enhed i åbningen, og luk derefter låget.

Ved indsættelse af den trådløse enhed skal fremspringene justeres i forhold til de forsenkede dele på åbningen.

► **Fig.35:** 1. Trådløs enhed 2. Fremspring 3. Låg 4. Forsænket del

Ved fjernelse af den trådløse enhed åbnes låget langsomt. Krogene bag på låget løfter den trådløse enhed, når du trækker låget op.

► **Fig.36:** 1. Trådløs enhed 2. Krog 3. Låg

Når den trådløse enhed er fjernet, skal den opbevares i den medfølgende æske eller i en beholder, der er fri for statisk elektricitet.

BEMÆRKNING: Brug altid krogene bag på låget ved fjernelse af den trådløse enhed. Hvis krogene ikke griber fat i den trådløse enhed, skal du lukke låget helt og åbne det langsomt igen.

Maskinregistrering til støvsugeren

BEMÆRK: Du skal bruge en Makita-maskine, der understøtter den trådløse aktiveringsfunktion, til maskinregistreringen.

BEMÆRK: Afslut monteringen af den trådløse enhed på maskinen, før maskinregistreringen startes.

BEMÆRK: Under maskinregistreringen må du ikke trykke på afbryderknappen på maskinen eller trykke på støvsugerens knap til støvsugning.

BEMÆRK: Se også i brugsanvisningen til maskinen.

Hvis du vil aktivere støvsugeren, når afbryderen på maskinen betjenes, skal du først afslutte maskinregistreringen.

1. Monter de trådløse enheder på henholdsvis støvsugeren og maskinen.
2. Sæt batterierne i støvsugeren og maskinen.
3. Sæt standby-kontakten på støvsugeren til "I (ON)".
► **Fig.37:** 1. Standby-kontakt

4. Tryk på den trådløse aktiveringsknap på støvsugeren i 3 sekunder, indtil den trådløse aktiveringslampe blinker grønt. Tryk derefter på den trådløse aktiveringsknap på maskinen på samme måde.

► **Fig.38:** 1. Trådløs aktiveringsknap 2. Trådløs aktiveringslampe

Hvis støvsugeren og maskinen sammenkædes korrekt, lyser de trådløse aktiveringslamper grønt i 2 sekunder og begynder at blinke blåt.

BEMÆRK: De trådløse aktiveringslamper holder op med at blinke grønt efter 20 sekunder. Tryk på den trådløse aktiveringsknap på maskinen, når den trådløse aktiveringslampe på støvsugeren blinker. Hvis den trådløse aktiveringslampe ikke blinker grønt, skal du trykke kortvarigt på den trådløse aktiveringsknap og holde den nede igen.

BEMÆRK: Når der udføres to eller flere maskinregistreringer for støvsugeren, skal maskinregistreringerne udføres en for en.

Start af den trådløse aktiveringsfunktion

BEMÆRK: Afslut maskinregistreringen for støvsugeren for trådløs aktivering.

BEMÆRK: Placer altid støvsugeren, så du kan se status for den trådløse aktiveringslampe.

BEMÆRK: Se også i brugsanvisningen til maskinen.

Når en maskine er registreret til støvsugeren, kører støvsugeren automatisk, når afbryderen på maskinen betjenes.

1. Monter de trådløse enheder på henholdsvis støvsugeren og maskinen.

2. Sæt batterierne i støvsugeren og maskinen.

3. Slut støvsugerens slange til maskinen.

► **Fig.39**

4. Sæt standby-kontakten på støvsugeren til "I (ON)". Den trådløse aktiveringslampe blinker blåt.

► **Fig.40:** 1. Standby-kontakt

5. Tryk kortvarigt på den trådløse aktiveringsknap på maskinen. Den trådløse aktiveringslampe blinker blåt.

► **Fig.41:** 1. Trådløs aktiveringsknap 2. Trådløs aktiveringslampe

6. Tænd for maskinen. Kontroller, om støvsugeren kører, mens maskinen er i drift.

⚠FORSIGTIG: Kontroller altid, om den trådløse aktiveringsfunktion fungerer, før du påbegynder et stykke arbejde med maskinen.

Tryk på den trådløse aktiveringsknap på maskinen, eller stil standby-kontakten på støvsugeren til "O (OFF)" for at stoppe den trådløse aktivering.

BEMÆRK: Den trådløse aktiveringslampe på maskinen holder op med at blinke blåt, hvis der ikke sker nogen betjening i 2 timer. Tryk i så fald på de trådløse aktiveringsknapper på maskinen igen.

BEMÆRK: Støvsugeren starter/stopper med en forsinkelse. Der er en forsinkelse, når støvsugeren registrerer en betjening af afbryderen på maskinen.

BEMÆRK: Den trådløse enheds transmissionsafstand kan variere afhængigt af placeringen og de omgivende forhold.

BEMÆRK: Når to eller flere maskiner er registreret til en støvsuger, kan støvsugeren begynde at køre, selvom du ikke tænder for maskinen, for en anden bruger anvender den trådløse aktiveringsfunktion.

Annulering af maskinregistrering for støvsugeren

Benyt følgende fremgangsmåde ved annullering af maskinregistreringen for støvsugeren.

1. Monter de trådløse enheder på henholdsvis støvsugeren og maskinen.
2. Sæt batterierne i støvsugeren og maskinen.
3. Sæt standby-kontakten på støvsugeren til "I (ON)".

► **Fig.42:** 1. Standby-kontakt

4. Tryk på den trådløse aktiveringsknop på støvsugeren i 6 sekunder. Den trådløse aktiveringslampe blinker grønt og bliver derefter rød. Tryk derefter på den trådløse aktiveringsknop på maskinen på samme måde.

► **Fig.43:** 1. Trådløs aktiveringsknop 2. Trådløs aktiveringslampe

Hvis annulleringen gennemføres korrekt, lyser de trådløse aktiveringslamper rød i 2 sekunder og begynder at blinke blå.

BEMÆRK: De trådløse aktiveringslamper holder op med at blinke rød efter 20 sekunder. Tryk på den trådløse aktiveringsknop på maskinen, når den trådløse aktiveringslampe på støvsugeren blinker. Hvis den trådløse aktiveringslampe ikke blinker rød, skal du trykke kortvarigt på den trådløse aktiveringsknop og holde den nede igen.

Sletning af alle maskinregistreringer

Du kan slette alle maskinregistreringer fra støvsugeren på følgende måde.

► **Fig.44:** 1. Standby-kontakt 2. Trådløs aktiveringsknop 3. Trådløs aktiveringslampe











1. Monter den trådløse enhed på støvsugeren.
2. Sæt batterierne i støvsugeren.
3. Sæt standby-kontakten til "I (ON)".
4. Hold den trådløse aktiveringsknop nede i cirka 6 sekunder, indtil den trådløse aktiveringslampe blinker rød (cirka to gange i sekundet).
5. Fjern fingeren fra den trådløse aktiveringsknop, når den trådløse aktiveringslampe begynder at blinke rød. Hold derefter den trådløse aktiveringsknop nede igen i cirka 6 sekunder.
6. Når den trådløse aktiveringslampe begynder at blinke hurtigt (cirka 5 gange i sekundet) rød, skal du fjerne fingeren fra den trådløse aktiveringsknop. Når den trådløse aktiveringslampe løser rød og derefter slukkes, er alle maskinregistreringer slettet.

BEMÆRK: Hvis den trådløse aktiveringslampe ikke blinker rød, skal du trykke kortvarigt på den trådløse aktiveringsknop og prøve igen.

Beskrivelse af den trådløse aktiveringslampes status

► **Fig.45:** 1. Trådløs aktiveringsknop 2. Trådløs aktiveringslampe

Den trådløse aktiveringslampe viser status for den trådløse aktiveringsfunktion. Se i tabellen nedenfor vedrørende betydningen af lampens status.

Status	Trådløs aktiveringslampe				Beskrivelse
	Farve	 Tændt	 Blinker	Varighed (cirka)	
Standby	Blå			Støvsuger: kontinuerligt Maskine: 2 timer	Venter på maskinregistreringen, eller at den trådløse aktiveringsfunktion er tilgængelig. Lampen på støvsugeren blinker, når standby-kontakten indstilles til "I (ON)". Lampen på maskinen blinker, når der trykkes på den trådløse aktiveringsknop. Lampen på maskinen slukkes automatisk, hvis der ikke er nogen betjening i 2 timer.
				Når maskinen kører.	Den trådløse aktivering af støvsugeren er tilgængelig, og maskinen kører.
Maskinregistrering	Grøn			20 sekunder	Klar til maskinregistrering. Søger efter den maskine, der skal registreres.
				2 sekunder	Maskinregistreringen er fuldført. Den trådløse aktiveringslampe begynder at blinke blå.
Annullering/sletning af maskinregistrering	Rød			20 sekunder	Klar til annullering af maskinregistrering. Søger efter den maskine, der skal annulleres.
				Når der trykkes ned på den trådløse aktiveringsknop.	Klar til at slette alle maskinregistreringer.
				2 sekunder	Maskinregistreringen er annulleret/slettet. Den trådløse aktiveringslampe begynder at blinke blå.
Andre	Rød			3 sekunder	Der er strøm til den trådløse enhed, og den trådløse aktiveringsfunktion starter.
		Slukket	-	-	Standby-kontakten er ikke indstillet til "I (ON)".

Fejlfinding i forbindelse med den trådløse aktiveringsfunktion

Udfør selv en inspektion, inden De anmoder om reparation. Hvis De opdager et problem, som ikke er forklaret i brugsanvisningen, må De ikke forsøge at adskille maskinen. Rådfør Dem i stedet med et autoriseret Makita Servicecenter, og brug altid originale Makita udskiftningsdele til reparationer.

Unormal tilstand	Sandsynlig årsag (fejl)	Afhjælpning
Den trådløse aktiveringslampe tændes/blinker ikke.	Den trådløse enhed er ikke monteret på støvsugeren og/eller maskinen. Den trådløse enhed er monteret forkert på støvsugeren og/eller maskinen.	Monter den trådløse enhed korrekt.
	Terminalen på den trådløse enhed og/eller åbningen er snavset.	Aftør forsigtigt støv og snavs på terminalen på den trådløse enhed, og rengør åbningen på støvsugeren og/eller maskinen.
	Der er ikke trykket på den trådløse aktiveringsknap på maskinen.	Tryk kortvarigt på den trådløse aktiveringsknap på maskinen. Kontroller, at den trådløse aktiveringslampe blinker blåt.
	Standby-kontakten på støvsugeren er ikke indstillet til "I (ON)".	Sæt standby-kontakten på støvsugeren til "I (ON)".
	Ingen strømforsyning	Tilfør strøm til maskinen og støvsugeren.
Kan ikke afslutte maskinregistrering/annullering af maskinregistrering korrekt.	Den trådløse enhed er ikke monteret på støvsugeren og/eller maskinen. Den trådløse enhed er monteret forkert på støvsugeren og/eller maskinen.	Monter den trådløse enhed korrekt.
	Terminalen på den trådløse enhed og/eller åbningen er snavset.	Aftør forsigtigt støv og snavs på terminalen på den trådløse enhed, og rengør åbningen på støvsugeren og/eller maskinen.
	Standby-kontakten på støvsugeren er ikke indstillet til "I (ON)".	Sæt standby-kontakten på støvsugeren til "I (ON)".
	Ingen strømforsyning	Tilfør strøm til maskinen og støvsugeren.
	Forkert betjening	Tryk kortvarigt på den trådløse aktiveringsknap, og udfør procedurerne for maskinregistrering/annullering igen.
	Maskinen og støvsugeren er ikke i nærheden af hinanden (uden for transmissionsafstand).	Flyt maskinen og støvsugeren tættere på hinanden. Den maksimale transmissionsafstand er cirka 10 m, men kan variere afhængigt af forholdene.
	Før du afslutter registreringen/annulleringen af maskinen; - er afbryderen på maskinen tændt eller; - er tænd/sluk-knappen på støvsugeren tændt.	Tryk kortvarigt på den trådløse aktiveringsknap, og udfør procedurerne for maskinregistrering/annullering igen.
	Maskinregistreringsprocedurerne for maskinen eller støvsugeren er ikke fuldført.	Udfør maskinregistreringsprocedurerne både på maskinen og støvsugeren på samme tid.
Radiointerferens fra andre apparater, der udsender højintens radiobølger.	Hold maskinen og støvsugeren væk fra apparater som f.eks. Wi-Fi-enheder og mikrobølgeovne.	

Unormal tilstand	Sandsynlig årsag (fejl)	Afhjælpning
Støvsugeren kører ikke, når afbryderen på maskinen betjenes.	Den trådløse enhed er ikke monteret på støvsugeren og/eller maskinen. Den trådløse enhed er monteret forkert på støvsugeren og/eller maskinen.	Monter den trådløse enhed korrekt.
	Terminalen på den trådløse enhed og/eller åbningen er snavset.	Aftør forsigtigt støv og snavs på terminalen på den trådløse enhed, og rengør åbningen på støvsugeren og/eller maskinen.
	Der er ikke trykket på den trådløse aktiveringsknap på maskinen.	Tryk kortvarigt på den trådløse aktiveringsknap på maskinen. Kontroller, at den trådløse aktiveringslampe blinker blåt.
	Standby-kontakten på støvsugeren er ikke indstillet til "I (ON)".	Sæt standby-kontakten på støvsugeren til "I (ON)".
	Der er registreret mere end 10 maskiner til støvsugeren.	Udfør maskinregistreringen igen. Hvis der er registreret mere end 10 maskiner til støvsugeren, bliver den maskine, der blev registreret tidligst, automatisk annulleret.
	Støvsugeren har slettet alle maskinregistreringer.	Udfør maskinregistreringen igen.
	Ingen strømforsyning	Tilfør strøm til maskinen og støvsugeren.
	Maskinen og støvsugeren er ikke i nærheden af hinanden (uden for transmissionsafstand).	Flyt maskinen og støvsugeren tættere på hinanden. Den maksimale transmissionsafstand er cirka 10 m, men kan variere afhængigt af forholdene.
	Radiointerferens fra andre apparater, der udsender højintens radiobølger.	Hold maskinen og støvsugeren væk fra apparater som f.eks. Wi-Fi-enheder og mikrobølgeovne.
Støvsugeren kører, mens maskinen ikke er i drift.	Andre brugere anvender den trådløse aktivering af støvsugeren med deres maskiner.	Gør et af følgende: - sæt standby-kontakten på støvsugeren til positionen "O", eller - sluk på den trådløse aktiveringsknap på de øvrige maskiner, eller - annuller maskinregistreringen for de øvrige maskiner.
Det er ikke muligt at slette alle maskinregistreringer fra støvsugeren.	Der trykkes på den trådløse knap på maskinen.	Tryk på den trådløse knap på støvsugeren for at slette alle maskinregistreringer.
	Standby-kontakten på støvsugeren er ikke indstillet til "I (ON)".	Sæt standby-kontakten på støvsugeren til "I (ON)".
	Der holdes ikke korrekt ned på den trådløse aktiveringsknap.	Hold den trådløse aktiveringsknap nede i mere end 6 sekunder, og slip den derefter, når den trådløse aktiveringslampe blinker rødt. Hold den trådløse aktiveringsknap nede i cirka 6 sekunder igen, indtil den trådløse aktiveringsknap blinker hurtigt rødt, og slip derefter knappen.

VEDLIGEHOLDELSE

⚠FORSIGTIG: Sørg altid for, at apparatet er slukket, og at akkuen er fjernet, før du forsøger at udføre eftersyn eller vedligeholdelse.

BEMÆRKNING: Anvend aldrig benzin, rensebenzin, fortynder, alkohol og lignende. Det kan medføre misfarvning, deformation eller revner.

For at opretholde produktets SIKKERHED og PALIDELIGHED må reparation, vedligeholdelse eller justering kun udføres af et autoriseret Makita servicecenter eller fabrikksservicecenter med anvendelse af Makita reservedele.

Rengøring af HEPA-filteret

⚠FORSIGTIG: Undlad at bruge støvsugeren uden et HEPA filter eller at fortsætte med at bruge et snavset eller beskadiget HEPA filter. Opsøgt støv eller partikler kan blive blæst ud af støvsugeren, hvilket kan medføre åndedrætslidelser hos brugeren.

BEMÆRKNING: Rengør HEPA-fil­teret regel­mæssigt for at opretholde optimal sugestykke og ren udblæsning. Udskift HEPA-fil­teret med et nyt, hvis der ikke opnås tilstrækkelig sugestykke selv efter rengøring.

BEMÆRKNING: For at forhindre at HEPA-fil­teret bliver beskadiget, undlad at bruge følgende værktøjer og lignende genstande til rengøring af fil­teret :

- Støvblæser
- Højtryksrensere
- Værktøjer, der er fremstillet af hårde materia­ler, f.eks. en metalbørste

1. Åben låget og tag filterposen ud. Frigør kro­gen på HEPA-fil­teret og tage det ud af støvsugerka­binettet.

► Fig.46

2. Bank støvet af HEPA-fil­teret. HEPA-fil­teret kan vaskes med vand. Skyl støv og partikler af HEPA-fil­teret hver eller hver 2. måned. Lad derefter HEPA-fil­teret tørre helt på et skyggefuldt og velventileret sted for at undgå ubehagelige lugte eller fejlfunktioner.

3. For at installere HEPA-fil­teret, skal man sætte siden uden flappen ind i holderen og derefter trykke ned på HEPA-fil­teret indtil flappen holdes fast af ribben.

► Fig.47: 1. Holder 2. HEPA-fil­ter 3. Ribbe 4. Flap

Rengøring af støvposen

Rengør regelmæssigt støvposen med sæbe og vand. Vend indersiden ud på støvposen, og fjern klæbrigt støv. Vask den let i hånden, og rens grundigt med vand. Tør den helt, før den sættes i støvsugeren.

► Fig.48

BEMÆRKNING: En våd støvpose reducerer støvsugerens ydelse og motorens levetid.

EKSTRAUDSTYR

⚠FORSIGTIG: Det følgende tilbehør og ekstraudstyr er anbefalet til brug med Deres Makita maskine, der er beskrevet i denne brugsanvisning. Anvendelse af andet tilbehør eller ekstraudstyr kan udgøre en risiko for personskade. Anvend kun tilbehør og ekstraudstyr til det beskrevne formål.

Hvis De behøver hjælp ved valg af tilbehør eller ønsker yderligere informationer, bedes De kontakte Deres lokale Makita servicecenter.

- Slange (til støvudtrækningstype)
- Slange (til støvsugertype)
- Forlængerrør
- Frit mundstykke
- T-formet mundstykke
- Møbelmundstykke
- Hjørnemundstykke
- Børste til hylder
- Rund børste
- Bøjet rørsamling

- Filterpose
- Støvpose
- Forreste manchete
- HEPA-fil­ter
- Dække til bæresæle
- Trådløs enhed
- Hvirveltilbehør
- Original Makita-akku og oplader

BEMÆRK: Nogle ting på denne liste kan være inkluderet i værktøjsspakken som standardtilbehør. Det kan være forskellige fra land til land.

Hvirveltilbehør

BEMÆRK: Når du bruger hvirveltilbehøret sammen med dette apparat, er det også nødvendigt at bruge det bøjede rør.

► Fig.49: 1. Hvirveltilbehør

Om hvirveltilbehøret

Brug af støvsugeren med hvirveltilbehøret monteret reducerer mængden af støv, som trænger ind i støvposen, hvilket hjælper med til at forhindre sugestyrken i at svækkes. Endvidere er rengøring efter brug også nem.

⚠FORSIGTIG: Sørg altid for at maskinen er slukket, og at akkuen er taget ud, før der udføres noget arbejde på maskinen. Hvis akkuen forbliver isat, kan støvsugeren muligvis starte uventet og medføre tilskadekomst.

⚠FORSIGTIG: Rengør trådsien i hvirveltilbehøret og støvposen i støvsugerenheden, når de bliver tilstoppet. Fortsat brug i den tilstoppede tilstand kan muligvis resultere i ophedning eller røg.

BEMÆRKNING: Når hvirveltilbehøret er monteret, må du ikke bruge hvirveltilbehøret i den vandrette eller opadvendte tilstand. Dette kan medføre, at netfilteret bliver tilstoppet.

BEMÆRKNING: Brug altid støvsugeren med støvposen monteret, selv når du anvender hvirveltilbehøret. Brug af støvsugeren uden støvposen monteret kan muligvis resultere i en motorfunktionsfejl.

BEMÆRK: Kontroller, at hvirveltilbehøret, støvsugeren og det lige rør er ordentligt låst inden brug.

BEMÆRK: Tøm støvbakken i hvirveltilbehøret og støvposen i støvsugeren, når der er ophobet støv. Fortsat brug vil resultere i svækket sugestyrke.

BEMÆRK: Du kan bruge hvirveltilbehøret med eller uden låsefunktion.

BEMÆRK: Se afsnittet "Ved brug som støvsuger" for at montere eller afmontere hvirveltilbehøret.

Bortskaffelse af støv

Når der er ophobet støv op til fuld-linjen i støvbakken, skal du følge proceduren nedenfor og bortskaffe støvet.

1. Hold godt fast i støvbakken, tryk og hold på de to knapper og fjern støvbakken.

► **Fig.50:** 1. Fuld-linje 2. Støvbakke 3. Knap (to steder) 4. Trådsi

2. Bortskaf støvet inde i støvbakken og fjern alt støv og pulver, som sidder fast på overfladen af trådsien.

3. Sæt støvbakken helt ind indtil de to knapper låses med et klik.

► **Fig.51:** 1. Støvbakke 2. Knap (to steder)

BEMÆRK: Kontroller, at hvirveltilbehøret, støvsugerens og det lige rør er ordentligt låst inden genstart af betjening.

BEMÆRK: Hvis sugkraften ikke genoprettes, selv efter bortskaffelse af støvet og rengøring af trådsien, skal du kontrollere, om der er ophobet støv i støvpøsen i støvsugerens, eller der er opstået tilstopning.

Rengøring

Når støvbakken bliver beskidt, eller trådsien er tilstoppet, skal du fjerne og vaske dem med vand. (Se "Bortskaffelse af støv" angående fjernelsesproceduren.)

Tør delene grundigt inden genmontering og ibrugtagning.

► **Fig.52:** 1. Støvbakke 2. Trådsi

Når trådsien bliver meget beskidt, skal du rengøre den vha. de følgende procedurer.

1. Drej trådsien mod uret og fjern den, mens krogene ikke er låst.

► **Fig.53:** 1. Trådsi 2. Krog

2. Fjern støvet på trådsien og vask den derefter med vand. Tør den omhyggeligt efter dette.

3. Sæt trådsien ind i basen mens krogene er rettet ind med åbningen. Drej trådsien med uret indtil krogene låses med et klik. Sørg for, at trådsien er monteret forsvarligt.

► **Fig.54:** 1. Trådsi 2. Krog 3. Åbning

BRĪDINĀJUMS

- Šo mašīnu nav paredzēts izmantot personām (tostarp bērniem) ar samazinātām fiziskām, maņu vai garīgām spējām vai personām bez pieredzes un zināšanām.
- Bērni ir jāuzrauga, lai tie nerotaļātos ar ierīci.
- Lai uzzinātu akumulatora tipu, skatiet nodaļu „TEHNISKIE DATI”.
- Lai uzzinātu, kā uzstādīt vai izņemt akumulatoru, skatiet sadaļu „Akumulatora kasetnes uzstādīšana un izņemšana”.
- Lai utilizētu akumulatora kasetni, izņemiet to no darbarīka un likvidējiet drošā vietā. Ievērojiet vietējos noteikumus par akumulatoru likvidēšanu.
- Ja darbarīks netiks lietots ilgu laiku, no tā jāizņem akumulators.
- Neradiet akumulatora kasetnes īssavienojumu.
- Informāciju par atbilstošiem piesardzības pasākumiem apkopes darbu laikā skatiet nodaļā „APKOPE”.

SPECIFIKĀCIJAS

Modelis:		VC009G
Tilpums	Filtra maiss	2,0 l
	Putekļu maiss	1,5 l
Maksimālais gaisa daudzums		1,9 m ³ /min
Vakuums		18 kPa
Izmēri (G x P x A) (neskaitot plecu siksnas, ar BL4040)		233 mm x 150 mm x 375 mm
Nominālais spriegums		Līdzstrāva 36 V - 40 V maks.
Neto svars		4,1 – 5,3 kg

- Nepārtrauktās izpētes un izstrādes programmas dēļ šeit uzrādītās specifikācijas var tikt mainītas bez brīdinājuma.
- Tehniskie dati dažādās valstīs var atšķirties.
- Svarā nav iekļauti piederumi, bet tikai akumulatora kasetne(-es). Vieglākais un smagākais ierīces un akumulatora kasetnes(-ņu) kopējais svars ir norādīts tabulā.

Piemērotā akumulatora kasetne un lādētājs

Akumulatora kasetne	BL4020 / BL4025 / BL4040 / BL4050F / BL4080F
Lādētājs	DC40RA / DC40RB / DC40RC

- Daži no iepriekš norādītajiem lādētājiem un akumulatora kasetnēm var nebūt pieejami atkarībā no jūsu mītnes reģiona.

▲BRĪDINĀJUMS: Izmantojiet vienīgi iepriekš norādītās akumulatora kasetnes un lādētājus. Cita tipa akumulatora kasetņu un lādētāju izmantošana var radīt traumu un/vai aizdegšanās risku.

▲BRĪDINĀJUMS: Neizmantojiet barošanas avotu ar vadu, piemēram, akumulatora adapteru vai pārnēsājamo barošanas bloku, kopā ar šo ierīci. Šāda barošanas avota vads var traucēt darbarīka darbību, tādējādi izraisot traumas.

Simboli

Tālāk ir attēloti simboli, kas var attiekties uz darbarīka lietošanu. Pirms darbarīka izmantošanas pārliecinieties, vai pareizi izprotat to nozīmi.



Izlasiet lietošanas rokasgrāmatu.



Esiet īpaši rūpīgs un uzmanīgs.



Šim izstrādājumam ir piemērots parauga akumulators.



Tikai ES valstīm
Tā kā šajā aprīkojumā ir bīstamas sastāvdaļas, elektrisko un elektronisko iekārtu, akumulatoru un bateriju atkritumi var negatīvi ietekmēt apkārtni vidi un cilvēka veselību.

Elektroierīces, elektroniskās ierīces un akumulatorus nedrīkst izmest kopā ar mājāsaimniecības atkritumiem!
Saskaņā ar Eiropas direktīvu par elektrisko un elektronisko iekārtu atkritumiem, akumulatoriem un baterijām, kā arī akumulatoru un bateriju atkritumiem un šīs direktīvas pielāgošanu valsts tiesību aktiem elektrisko un elektronisko iekārtu, bateriju un akumulatoru atkritumi ir jāglabā atsevišķi un jānogādā uz sadzīves atkritumu dalītās savākšanas vietu, ievērojot attiecīgos vides aizsardzības noteikumus.
Par to liecina uz iekārtas redzams simbols ar pārsvītrotu atkritumu konteineru uz riteņiem.

Paredzētā lietošana

Šī ierīce ir paredzēta sausu putekļu savākšanai. Ierīce ir piemērota izmantošanai komerciālām vajadzībām, piemēram, viesnīcās, skolās, slimnīcās, veikalos, birojos, kā arī izīrēšanai.

Trokšņa līmenis

Tipiskais A svērtais trokšņa līmenis noteikts saskaņā ar 60335-2-69:

Skaņas spiediena līmeni (L_{pA}): 72 dB (A)

Mainīgums (K): 2,5 dB (A)

Darbības laikā trokšņa līmenis var pārsniegt 80 dB (A).

PIEZĪME: Paziņotā trokšņa emisijas vērtība noteikta atbilstoši standartā pārbaudes metodei, un to var izmantot, lai salīdzinātu vienu darbarīku ar citu.

PIEZĪME: Paziņoto trokšņa emisijas vērtību arī var izmantot iedarbības sākotnējā novērtējumā.

▲BRĪDINĀJUMS: Lietojiet ausu aizsargus.

▲BRĪDINĀJUMS: Trokšņa emisija patiesos darba apstākļos var atšķirties no paziņotās vērtības atkarībā no darbarīka izmantošanas veida un jo īpaši atkarībā no apstrādājamā materiāla veida.

▲BRĪDINĀJUMS: Lai aizsargātu lietotāju, nosakiet drošības pasākumus, kas pamatoti ar iedarbību reālos darba apstākļos (ņemot vērā visus ekspluatācijas cikla posmus, piemēram, laiku, kamēr darbarīks ir izslēgts un kad darbojas tukšgaitā, kā arī palaides laiku).

Vibrācija

Vibrācijas kopējā vērtība (trīsasu vektora summa)

noteikta atbilstoši 60335-2-69:

Darba režīms: plātņu zāģēšana

Vibrācijas izmēte (a_{h1}): 2,5 m/s² vai mazāk

Mainīgums (K): 1,5 m/s²

PIEZĪME: Paziņotā kopējā vibrācijas vērtība noteikta atbilstoši standartā pārbaudes metodei, un to var izmantot, lai salīdzinātu vienu darbarīku ar citu.

PIEZĪME: Paziņoto kopējo vibrācijas vērtību arī var izmantot iedarbības sākotnējā novērtējumā.

▲BRĪDINĀJUMS: Vibrācijas emisija patiesos darba apstākļos var atšķirties no paziņotās vērtības atkarībā no darbarīka izmantošanas veida un jo īpaši atkarībā no apstrādājamā materiāla veida.

▲BRĪDINĀJUMS: Lai aizsargātu lietotāju, nosakiet drošības pasākumus, kas pamatoti ar iedarbību reālos darba apstākļos (ņemot vērā visus ekspluatācijas cikla posmus, piemēram, laiku, kamēr darbarīks ir izslēgts un kad darbojas tukšgaitā, kā arī palaides laiku).

EK atbilstības deklarācija

Tikai Eiropas valstīm

EK atbilstības deklarācija šajā lietošanas rokasgrāmatā ir iekļauta kā A pielikums.

DROŠĪBAS BRĪDINĀJUMI

Drošības brīdinājumi bezvadu putekļsūcēja lietošanai

▲BRĪDINĀJUMS: SVARĪGI! PIRMS LIETOŠANAS UZMANĪGI IZLASIET visus drošības brīdinājumus un visus norādījumus. Brīdinājumu un norādījumu neievērošanas gadījumā var rasties elektrotrauma, aizdegšanās un/vai smagas traumas.

1. **Pirms lietošanas pārliecinieties, ka lieto-tājs ir pienācīgi apmācīts šā putekļu sūcēja lietošanā.**
2. **Neizmantojiet putekļu sūcēju bez filtra. Nekavējoties nomainiet bojātu filtru.**
3. **Nemēģiniet savākt ugunsnedrošus priekšme-tus, piemēram, ugunošanas raķetes, degošas cigaretes, karstus pelnus, karstas metāla skaidas, kā arī asus priekšmetus, piemēram, žiletes, saplēstu stiklu u. c.**
4. **NEKĀDĀ GADĪJUMĀ NEIZMANTOJIET PUTEKĻU SŪCĒJU, JA TUVUMĀ ATRODAS DEGVIELA, GĀZE, KRĀSA, LĪME VAI CITAS VIELAS AR AUGSTU SPRĀDZIENBĪSTAMĪBU. Slēdzi ieslēdzot (ON) vai izslēdzot (OFF), rodas zirksteles. Zirksteles rodas arī no motora kolektora darbības laikā. Tas var izraisīt bīstamu sprādzienu.**
5. **Ierīce nav piemērota kaitīgu putekļu sūkšanai.**

6. Nekad neiesūciet toksiskus, kancerogēnus, ugunsnedrošus vai citus kaitīgus materiālus, piemēram, azbestu, arsēnu, bāriju, beriliju, svīnu, pesticīdus vai citus materiālus, kas apdraud veselību.
 7. Nekādā gadījumā neizmantojiet putekļu sūcēju ārpus telpām lietū.
 8. Šo iekārtu Somijā nedrīkst lietot ārpus telpām zemā temperatūrā.
 9. Nelietojiet siltuma avotu (piem., krāsns u. c.) tuvumā.
 10. Nenospriestojiet dzesēšanas atveres. Šīs atveres dzesē motoru. Īpaši rūpīgi raugieties, lai neveidotos nosprostojums, citādi motors sadegs ventilācijas trūkuma dēļ.
 11. Vienmēr stingri stāviet uz droša pamata, saglabājot līdzsvaru.
 12. Nelokiet, neraujiet šļūteni un nekāpiet tai virsū.
 13. Ja izmantošanas laikā ierīce nedarbojas pareizi vai pamanāt jebkādas novirzes, nekavējoties izslēdziet putekļu sūcēju.
 14. **ATVIENOJIET AKUMULATORUS.** Ja putekļsūcēju neizmantojat, pirms tā apkopes un piederumu maiņas.
 15. Tīriet un apkopiet putekļu sūcēju uzreiz pēc katras lietošanas reizes, lai uzturētu to ideālā lietošanas kārtībā.
 16. **APKOPIET PUTEKĻU SŪCĒJU RŪPĪGI.** Uzturiet putekļu sūcēju tīru, lai tas darbotos labi un droši. Ievērojiet piederumu maiņas norādījumus. Uzturiet rokturus sausus un tīrus; rūpējieties, lai uz tiem nebūtu eļļas un smērvielu.
 17. **PĀRBAUDIET, VAI NAV BOJĀTU DAĻU.** Pirms turpināt lietot ierīci, aizsargu vai citu daļu, kas bijusi bojāta, rūpīgi pārbaudiet, lai noteiktu, vai tā pareizi darbosies un izpildīs savas funkcijas. Pārbaudiet, vai kustīgās daļas ir pareizi savīrztas, brīvi kustas, nav salīzušas; pārbaudiet to stiprinājumus un citus apstākļus, kas var ietekmēt putekļu sūcēja darbību. Bojātais aizsargs vai citas daļas jāmaina vai jāremontē pilnvarotā apkopes centrā, ja vien šajā lietošanas rokasgrāmatā nav norādīts citādi. Bojātus slēdzus nomainiet pilnvarotā apkopes centrā. Neizmantojiet putekļu sūcēju, ja ar slēdzi to nevar ieslēgt un izslēgt.
 18. **REZERVES DAĻAS.** Veicot apkopi, izmantojiet tikai oriģinālās rezerves daļas.
 19. **NEIZMANTOTA PUTEKĻU SŪCĒJA UZGLABĀŠANA.** Ja putekļu sūcēju neizmantojat, tas jāuzglabā iekšējā telpā.
 20. Sautzējiet putekļu sūcēju. Nevīzīgi izturoties, var sabojāt pat vizitūrīgāko putekļu sūcēju.
 21. Netīriet ierīces ārpusi un iekšpusi ar benzīnu, šķīdinātāju vai citām tīrīšanas ķīmikālijām. Tas var radīt plaisas un izbalēšanu.
 22. Neizmantojiet putekļu sūcēju ierobežotā vietā, kur izdalās viegli uzliesmojoši, eksplozīvi vai toksiski izgarojumi no eļļas krāsas, krāsas šķīdinātāja, degvielas, dažiem pretkožu līdzekļiem u. c., vai vietās, kur ir ugunsnedroši putekļi.
 23. Nelietojiet putekļsūcēju, ja esat medikamentu vai alkohola ietekmē.
 24. Galvenais drošības noteikums ir aizsargbrīļļu vai aizsargbrīļļu ar sānu aizsargiem lietošana.
 25. Putekļainos apstākļos izmantojiet putekļu masku.
 26. Šo mašīnu nav paredzēts izmantot personām (tostarp bērniem) ar samazinātām fiziskām, manu vai garīgām spējām vai personām bez pieredzes un zināšanām.
 27. Bērni ir jāuzrauga, lai tie nerotaļātos ar ierīci.
 28. Neņemiet akumulatoru(-us) vai putekļsūcēju ar mitrām rokām.
 29. Īpaši uzmanieties, tīrot uz kāpnēm.
 30. Neizmantojiet putekļu sūcēju kā pakāpienu vai darbagaldū. Mašīna var nokrist un radīt traumas.
- Bezvada darbarīka lietošana un apkope**
1. **Uzlādei izmantojiet tikai ražotāja norādītos lādētājus.** Vienam akumulatoru tipam paredzēta uzlādētāja izmantošana cita tipa akumulatoru uzlādei var radīt aizdegšanās bīstamību.
 2. **Izmantojiet mehānizētos darbarīkus tikai ar paredzētajiem akumulatoriem.** Jebkura cita tipa akumulatoru izmantošana var radīt traumu un aizdegšanās bīstamību.
 3. **Kamēr akumulators netiek izmantots, neturiet to blakus metāla priekšmetiem, piemēram, saspraudēm, monētām, atslēgām, naglām, skrūvēm un citiem nelieliem metāla priekšmetiem, kas var savienot izvadus.** Akumulatora spaiļu īssavienojums var izraisīt apdegumus vai aizdegšanos.
 4. **Nepareizas lietošanas gadījumā no akumulatora var iztect šķidrums, nepieskarieties tam.** Ja nejaūsi pieskārties šķidrumam, noskalojiet skarto vietu ar ūdeni. Ja šķidrums nokļūst acīs, papildus iepriekš minētajam, vēršieties pie ārsta. No akumulatora iztecejušais šķidrums var izraisīt kairinājumu vai apdegumus.
 5. **Ja akumulatora bloks vai darbarīks ir bojāts vai pārveidots, nelietojiet to.** Bojāti vai pārveidoti akumulatori var darboties nepareizi, izraisot aizdegšanos, sprādzienu vai traumu.
 6. **Akumulatora bloku un darbarīku nepakļaujiet uguns un pārmērīgi augstas temperatūras ietekmei.** Ja akumulatora bloks vai darbarīks tiek pakļauts uguns vai par 130 °C augstākas temperatūras iedarbībai, var notikt sprādziens.
 7. **Izslēdziet visus uzlādes norādījumus un neuzlādējiet akumulatora bloku ārpus norādītajiem noteiktā temperatūras diapazona.** Nepareiza uzlāde vai temperatūra, kas ir ārpus noteiktā diapazona, var sabojāt akumulatoru un palielināt aizdegšanās draudus.
 8. **Neizmantojiet barošanas avotu ar vadu, piemēram, akumulatora adapteru vai pārnēsājamo barošanas bloku, kopā ar šo darbarīku.** Šāda barošanas avota vads var traucēt darbarīka darbību, tādējādi izraisot traumas.
- Apkope**
1. **Uzticiet savu elektriskā darbarīka apkopi kvalificētam remontstrādniekam, izmantojiet tikai identiskas rezerves daļas.** Tas garantēs to, ka elektriskā darbarīka drošības pakāpe nesamazināsies.

2. Ievērojiet eļļošanas un piederumu maiņas norādījumus.
3. Uzsturiet rokturus sausus, tīrus, bez eļļas un smērvielas.

Svarīgi drošības norādījumi par akumulatora kasetni

1. Pirms akumulatora lietošanas izlasiet visus norādījumus un brīdinājumus, kuri attiecas uz (1) akumulatora lādētāju, (2) akumulatoru un (3) ierīci, kurā tiek izmantots akumulators.
2. Akumulatora kasetni nedrīkst ne pārveidot, ne izjaukt. Citādi var tikt izraisīta aizdegšanās, pār-mērīgs karstums vai sprādziens.
3. Ja akumulatora darbības laiks kļūva ievērojami īsāks, nekavējoties pārtrauciet to izmantot. Citādi, tas var izraisīt pārkarsējumu, uzliesmojumu vai pat sprādzienu.
4. Ja elektrolīts nonāk acīs, izskalojiet tās ar tīru ūdens un nekavējoties griezieties pie ārsta. Tas var izraisīt redzes zaudēšanu.
5. Neradiet īssavienojumu akumulatora kasetnē:
 - (1) Nepieskarieties spailēm ar elektrību vadošiem materiāliem.
 - (2) Neuzglabājiet akumulatoru kasetni kopā ar citiem metāla priekšmetiem, tādiem kā naglas, monētas u. c.
 - (3) Nepakļaujiet akumulatora kasetni ūdens vai lietus iedarbībai.

Akumulatora īssavienojums var radīt spēcīgu strāvas plūsmu, pārkaršanu, uzliesmojumu un pat sabojāt akumulatoru.
6. Neglabājiet un neizmantojiet darbarīku un akumulatora kasetni vietās, kur temperatūra var sasniegt vai pārsniegt 50 °C (122 °F).
7. Nededziniet akumulatora kasetni, pat ja tā ir stipri bojāta vai pilnībā nolietota. Akumulatora kasetne ugunī var eksplodēt.
8. Akumulatora kasetni nedrīkst naglot, griezt, saspīest, mest vai nomest, kā arī pa to nedrīkst sist ar cietu priekšmetu. Šādas darbības var izraisīt aizdegšanos, pārmērīgu karstumu vai sprādzienu.
9. Neizmantojiet bojātu akumulatoru.
10. Iz izmantotajiem litiņa jonu akumulatoriem attiecas likumdošanas prasības par bīstamiem izstrādājumiem.

Komerציאלā transportēšanā, ko veic, piemēram, trešās puses, transporta uzņēmumi, jāievēro uz iesaiņojuma un marķējuma norādītās īpašās prasības. Lai izstrādājumu sagatavotu nosūtīšanai, jāsaazinās ar bīstamo materiālu speciālistu. Ievērojiet arī citus attiecināmos valsts normatīvus.

Valējūs kontaktus nosedziet ar līmlenti vai citādi pārklājiet, bet akumulatoru iesaiņojiet tā, lai sainī tas nevarētu izkustēties.
11. Lai utilizētu akumulatora kasetni, izņemiet to no darbarīka un likvidējiet drošā vietā. Ievērojiet vietējos noteikumus par akumulatora likvidēšanu.
12. Izmantojiet šos akumulatorus tikai ar izstrādājumiem, kurus norādījis Makita. Ievietojot šos akumulatorus nesaderīgos izstrādājumos, var rasties ugunsgrēks, pārmērīgs karstums, tie var uzsprāgt vai no tiem var iztecat elektrolīts.

13. Ja darbarīks netiks lietots ilgu laiku, no tā jāizņem akumulators.
14. Lietošanas laikā vai pēc tās akumulatora kasetne var uzkrāt siltumu, kas var izraisīt apdegumus vai zemas temperatūras apdegumus. Ar karstu akumulatora kasetni apejieties rūpīgi.
15. Nepieskarieties darbarīka izvadam uzreiz pēc lietošanas, jo tas var būt sakarsis un izraisīt apdegumus.
16. Neļaujiet akumulatora kasetnes spailēm, atverēs un rievās uzkrāties skaidām, putekļiem vai netīrumiem. Tas var izraisīt sasilšanu, aizdegšanos, sprādzienu un instrumenta vai akumulatora kasetnes nepareizu darbību, un lietotājs var gūt apdegumus vai ievainojumus.
17. Neizmantojiet akumulatora kasetni augstsprieguma līniju tuvumā, izņemot gadījumus, kad darbarīks ir piemērots lietošanai augstsprieguma līniju tuvumā. Citādi darbarīks vai akumulatora kasetne var sākt darboties nepareizi vai tikt sabojāti.
18. Glabājiet akumulatoru bērniem nepieejamā vietā.

SAGLABĀJIET ŠOS NORĀDĪJUMUS.

⚠UZMANĪBU: Lietojiet tikai oriģinālos Makita akumulatorus. Ja lietojat neoriģinālus Makita akumulatorus vai pārveidotus akumulatorus, tie var uzsprāgt un izraisīt aizdegšanos, traumas un materiālos zaudējumus. Tiks anulēta arī Makita darbarīka un lādētāja garantija.

Ieteikumi akumulatora kalpošanas laika pagarināšanai

1. Uzlādējiet akumulatora kasetni, pirms tā ir pilnībā izlādējusies. Vienmēr, kad ievērojat, ka darbarīka darba jauda zudusi, apturiet darbarīku un uzlādējiet akumulatora kasetni.
2. Nekad neuzlādējiet pilnībā uzlādētu akumulatora kasetni. Pārmērīga uzlāde saīsina akumulatora kalpošanas laiku.
3. Uzlādējiet akumulatora kasetni istabas temperatūrā 10 °C - 40 °C. Karstai akumulatora kasetnei pirms uzlādes ļaujiet atdzist.
4. Kad akumulatora kasetne netiek izmantota, izņemiet to no darbarīka vai lādētāja.
5. Uzlādējiet litiņa jonu akumulatora kasetni, ja to ilgstoši nelietosit (vairāk nekā sešus mēnešus).

Svarīgi drošības norādījumi par bezvadu ierīci

1. Bezvadu ierīci nedrīkst ne pārveidot, ne izjaukt.
2. Bezvadu ierīci glabājiet maziem bērniem nepieejamā vietā. Ja kāds cilvēks nejauši norij kādu no detaļām, nekavējoties jādodas pie ārsta.
3. Bezvadu ierīci lietojiet tikai kopā ar Makita darbarīkiem.
4. Raugiet, lai bezvadu ierīce neatrastos lietū vai mitros apstākļos.
5. Bezvadu ierīci nelietojiet vietās, kur temperatūra pārsniedz 50 °C.







PIEZĪME: Reālā jauda var nedaudz atšķirties no norādītās atkarībā no lietošanas apstākļiem un apkārtējās temperatūras.

PIEZĪME: Akumulatora aizsardzības sistēmas darbības laikā mirgo pirmais (kreisais malējais) indikators.

Atlikušās akumulatora jaudas indikators





► **Att.3:** 1. Akumulatora indikators 2.  poga

Nospiediet  pogu, lai pārbaudītu atlikušo akumulatora jaudu.

Akumulatora indikatora stāvoklis			Atlikušā akumulatora jauda
 Ieslēgts	 Izslēgts	 Mirgo	
			No 50% līdz 100%
			No 20% līdz 50%
			No 0% līdz 20%
			Akumulatora uzlāde

Ierīces/akumulatora aizsardzības sistēma

Ierīce ir aprīkota ar ierīces/akumulatora aizsardzības sistēmu. Šī sistēma automātiski izslēdz motora barošanu, tādējādi pagarinot ierīces un akumulatora darbību. Šādā situācijā akumulatora indikators iedegas, kā parādīts tabulā.

Akumulatora indikatora stāvoklis			Statuss
 Deg	 Izslēgts	 Mirgo	
			Aizsardzība pret pārslodzi (akumulators)/aizsardzība pret pārkaršanu (akumulators)/aizsardzība pret pārmērīgu akumulatora izlādi
			Aizsardzība pret pārkaršanu (ierīce)

Lietošanas laikā ierīce automātiski pārstāj darboties, ja ierīci vai akumulatoru pakļauj kādam no tālāk minētajiem apstākļiem.

Aizsardzība pret pārslodzi

Ja ierīci/akumulatoru lieto tā, ka tas patērē pārmērīgi lielu strāvas daudzumu, ierīce automātiski pārstāj darboties. Šādā gadījumā izslēdziet ierīci un pārtrauciet darbību, kas izraisa ierīces pārslodzi. Pēc tam ieslēdziet ierīci, lai atsāktu darbu.

Aizsardzība pret pārkaršanu

Ja ierīce/akumulators pārkarst, ierīce automātiski pārstāj darboties. Šādā gadījumā pirms ierīces atkārtotas ieslēgšanas ļaujiet ierīcei/akumulatoram atdzist.

Aizsardzība pret akumulatora pārmērīgu izlādi

Ja ir zema atlikušā akumulatora jauda, ierīce automātiski pārstāj darboties. Ja ierīce nedarbojas, pat ieslēdzot slēdžus, izņemiet akumulatorus no ierīces un uzlādējiet tos.

Aizsardzība pret citiem cēloņiem

Aizsardzības sistēma ir paredzēta arī pret citiem cēloņiem, kas varētu radīt ierīces bojājumus, un nodrošina automātisku ierīces apturēšanu. Ja ierīces darbība ir īslaicīgi apstājusies vai pārstājusi darboties, veiciet visas tālāk norādītās darbības, lai novērstu cēloņus.

1. Izslēdziet un ieslēdziet ierīci, lai to no jauna iedarbinātu.
2. Uzlādējiet akumulatoru(-s) vai nomainiet to(-s) ar uzlādētu(-iem) akumulatoru(-iem).
3. Ļaujiet ierīcei un akumulatoram(-iem) atdzist.

Ja pēc aizsardzības sistēmas atjaunošanas nav uzlabojumu, sazinieties ar vietējo Makita tehniskās apkopes centru.

Siksnu regulēšana

Plecu siksnu un augšējās un apakšējās siksnas ciešumu var regulēt. Vispirms izbīdīet rokas cauri plecu siksnām, tad pievelciet apakšējo un augšējo siksnu. Lai pievilktu siksnu, pavelciet siksnas galu, kā parādīts. Lai atlaistu siksnu, pavelciet uz augšu fiksatora galu.

Apakšējā sikсна

► **Att.4:** 1. Sikсна 2. Fiksators

Plecu siksnas

► **Att.5:** 1. Sikсна 2. Fiksators

Augšējā sikсна

► **Att.6:** 1. Sikсна 2. Fiksators

Pārnēsāšanas āķis

▲UZMANĪBU: Piekaramās/stiprinājuma daļas izmantojiet tikai to paredzētajiem mērķiem. Izmantojot citiem mērķiem, var radīt nelaimes gadījumu vai traumu.

Rīkojoties ar putekļsūcēja korpusu, vienmēr satveriet pārnēsāšanas āķi.

► **Att.7:** 1. Pārnēsāšanas āķis

Gaidstāves slēdzis

Ar gaidstāves slēdzi var ieslēgt/izslēgt bezvadu sistēmas aktivizēšanas funkciju. Putekļsūcējs atrodas gaidstāves režīmā neatkarīgi no slēdža pozīcijas, un tas sāk darboties tikai tad, kad nospiesta poga ①.

► **Att.8:** 1. Gaidstāves slēdzis

Slēdža pozīcija		Statuss
AUTO	I (ON)	Putekļu sūcējs atrodas gaidstāves režīmā, un ir pieejama bezvadu sistēmas aktivizēšanas funkcija.
	O (OFF)	Putekļu sūcējs atrodas gaidstāves režīmā, taču bezvadu sistēmas aktivizēšanas funkcija nav pieejama.

Slēdža darbība

► **Att.9:** 1. Sūkšanas jaudas maiņas poga 2. IESL./IZSL. poga

Lai ieslēgtu putekļsūcēju, nospiediet IESL./IZSL. pogu. Lai izslēgtu, vēlreiz nospiediet IESL./IZSL. pogu. Varat mainīt putekļsūcēja sūkšanas jaudu trijās pakāpēs, spiežot sūkšanas jaudas maiņas pogu. Katra šīs pogas nospiešana pārslēdz darbības režīmu no 1 līdz 3 apļveida secībā.

Līmenis	Indikators	Režīms
1		Parasta ātruma režīms
2		Liela ātruma režīms
3		Maksimālā ātruma režīms

PIEZĪME: Sūkšanas jaudu var mainīt pirms putekļsūcēja ieslēgšanas.

PIEZĪME: Ieslēdzot putekļsūcēju, tiek izmantota tāda jauda, kāda tika izmantota iepriekšējās ekspluatācijas laikā.

PIEZĪME: Ja akumulatoru noņem uzreiz pēc ierīces izslēgšanas, kamēr motors vēl griežas, putekļu sūcējs, iespējams, neatsāks darbību ar tādu pašu sūkšanas jaudu kā pēdējā darbības reizē.

Šļūtenes saite

Šļūtenes saiti var izmantot šļūtenes vai brīvā uzgaļa nostiprināšanai.

Lai nostiprinātu šļūteni pie putekļsūcēja korpusa, izveriet šļūtenes saiti cauri korpusa atverei. Šļūtenes saiti var piestiprināt jebkurā no pusēm.

► **Att.10:** 1. Šļūtenes saite 2. Atvere 3. Šļūtene

Apakšējās siksnas cilpu var izmantot sprauslu pārnēsāšanai, kā attēlots.

► **Att.11:** 1. Cilpa 2. Sprauslas

MONTĀŽA

⚠UZMANĪBU: Pirms jebkādu apkopes vai līdzīgu darbu veikšanas ar ierīci vienmēr pārliecinieties, ka tā ir izslēgta un akumulatora kasetne ir izņemta.

Šļūtenes salikšana

Ievietojiet šļūtenes uzdevu putekļsūcēja korpusā un pagrieziet pulksteņrādītāju kustības virzienā.

► **Att.12:** 1. Šļūtenes uzdeva 2. Putekļsūcēja korpusa

Darbarīka pievienošana

Ja liktās caurules bloks ir pievienots šļūtenei, atskrūvējiet liktās caurules bloka uzdevu un noņemiet to.

► **Att.13:** 1. Šļūtene 2. Liktās caurules bloks 3. Uzdeva

1. Pievienojiet priekšējo uzdevu putekļu savākšanas šļūtenei.

Pievienojot priekšējo uzdevu, pārliecinieties, ka tā ir cieši pieskrūvēta pie šļūtenes.

2. Savienojiet priekšējo uzdevu ar darbarīka izvadu.

► **Att.14:** 1. Priekšējā uzdeva 2. Sūkšanas izvads 3. Šļūtene

Priekšējo uzdevu var atvienot, griežot to pretēji pulksteņrādītāju kustības virzienam, vienlaikus turot šļūteni.

PIEZĪME: Vienmēr izmantojiet piemērotu priekšējo uzdevu. Ja izmantojat priekšējo uzdevu (24), piestipriniet to priekšējai uzdevai (22), kas savukārt pievienota šļūtenei.

► **Att.15:** 1. Priekšējā uzdeva (22) 2. Priekšējā uzdeva (24)

Izmantojot kā putekļu sūcēju

Ja vēlaties izmantot šo ierīci kā putekļu sūcēju, ievērojiet tālākās norādes.

IEVĒRĪBAI: Ja šļūtenei ir pievienota priekšējā uzdeva, vispirms noņemiet to.

PIEZĪME: Liktās caurules bloks, pagarinājuma caurule un uzgaļi dažās valstīs tiek piegādāti kā papildaprīkojums.

PIEZĪME: Ir divu veidu liktās caurules bloki: izbīdāmajām pagarinājuma caurulēm un gredzenveida pagarinājuma caurulēm. Izvēlieties liktās caurules bloku, ņemiet vērā pagarinājuma caurules veidu.

1. Piestipriniet liktās caurules bloka uzdevu pie šļūtenes.

► **Att.16:** 1. Šļūtene 2. Liktās caurules bloks 3. Uzdeva

Lai noņemtu liktās caurules bloku, atskrūvējiet liktās caurules bloka uzdevu no šļūtenes.

2. Pagrieziet un ievietojiet uzgaļi pagarinājuma caurulē.

► **Att.17:** 1. Pagarinājuma caurule 2. Brīvais uzgaļis 3. T veida uzgaļis 4. T veida uzgaļis (šaurais)

PIEZĪME: Ievietošanas brīdī pagrieziet uzgaļi, lai varētu to cieši iestiprināt pagarinājuma caurulē.

3. Atkarībā no pagarinājuma caurules veida ievērojiet kādu no tālāk aprakstītajām procedūrām.

PIEZĪME: Izbīdāmā pagarinājuma caurule un gredzenveida pagarinājuma caurule nav savstarpēji saderīgas. Ja vēlaties izbīdāmās pagarinājuma caurules vietā izmantot gredzena veida pagarinājuma cauruli vai otrādi, jums jāmaina arī liektās caurules bloks.

Izbīdāmā pagarinājuma caurule

Uzlieciet plecos putekļu sūcēju un tad ievietojiet pagarinājuma cauruli liektās caurules blokā, līdz atskan klikšķis. Lai atvienotu pagarinājuma cauruli, nospiediet pogu.

- **Att.18:** 1. Liektās caurules bloks 2. Poga
3. Izbīdāmā pagarinājuma caurule

Caurules garumu ir iespējams pielāgot.

Nospiediet izbīdīšanas pogu un pielāgojiet caurules garumu. Atlaizot izbīdīšanas pogu, caurules garums tiek nofiksēts.

- **Att.19:** 1. Izbīdīšanas poga

Gredzenveida pagarinājuma caurule

Uzlieciet plecos putekļu sūcēju un tad pagrieziet un ievietojiet pagarinājuma cauruli liektās caurules blokā. Lai atvienotu cauruli, pagrieziet un izņemiet to.

- **Att.20:** 1. Liektās caurules bloks 2. Gredzenveida pagarinājuma caurule 3. Brīvais uzgalis

PIEZĪME: Brīvo uzgali var piestiprināt tieši liektās caurules blokam bez caurules bloķētāja.

Caurules garumu ir iespējams pielāgot.

Atskrūvējiet caurules gredzenu un pielāgojiet caurules garumu. Kad vajadzīgais garums sasniegts, pievelciet gredzenu.

- **Att.21:** 1. Gredzens

Šļūtenes āķis

Pārtraucot darbu, āķi uz liektās caurules blokā var izmantot pagarinājuma caurules uzskrāšanai uz apakšējās siksnas.

- **Att.22:** 1. Āķis 2. Apakšējā sikсна

Filtra maisa/putekļu maisa uzstādīšana

Papildu piederumi

▲UZMANĪBU: Nelietojiet bojātu filtra maisu. Izmantojiet putekļsūcēju tikai ar pareizi uzstādītu filtra maisu. Citādi iesūktie putekļi vai citas daļiņas var tikt izpūstas no putekļsūcēja un izraisīt operatora elpceļu slimības.

IEVĒRĪBAI: Ja filtra maiss ir pilns, nomainiet to pret jaunu. Ja putekļu maiss ir pilns, iztukšojiet to. Putekļu sūcēja ilgstoša lietošana ar pilnu filtra maisu/putekļu maisu samazina sūkšanas jaudu.

IEVĒRĪBAI: Lai putekļi neiekļūtu motorā, rīkojieties, kā aprakstīts tālāk.

- Pirms lietošanas pārliecinieties, ka ir uzstādīts filtra maiss/putekļu maiss.
- Nelietojiet bojātu vai saplēstu maisu.

Lietojot bojātu maisu, var sabojāt motoru.

IEVĒRĪBAI: Uzstādot filtra maisu/putekļu maisu, nesalokiet kartonu pie tā atveres.

IEVĒRĪBAI: Putekļu sūcēja filtra maiss/putekļu maiss ir svarīga detaļa ierīces optimālās darbības nodrošināšanai. Neoriģinālu filtra maisu/putekļu maisu izmantošana var izraisīt dūmošanu vai aizdegšanos.

PIEZĪME: Ja tīrītājā nav ievietots filtra maiss / putekļu maiss, nevar pilnībā aizvērt priekšējo pārsegu.

► Att.23

1. Atbloķējiet sviru un atveriet putekļu nodalījuma pārsegu.

- **Att.24:** 1. Svira 2. Putekļu nodalījuma pārsegs

2. Ievietojiet filtra maisu nodalījuma augšējās puses šķēlumā, kā parādīts.

- **Att.25:** 1. Šķēlums 2. Filtra maiss

Izmantojot putekļu maisu, putekļu maisa malu ievietojiet šķēlumā.

- **Att.26:** 1. Šķēlums 2. Mala 3. Putekļu maiss

3. Salāgojiet filtra maisa atveri ar šļūtenes uz savu un uzbīdīet kartona daļu līdz atdurei. Pārliecinieties, ka gumijas gredzens uz filtra maisa uzbīdās šļūtenes uzavas gredzenam.

- **Att.27:** 1. Gumijas gredzens uz filtra maisa
2. Gredzens uz šļūtenes uzavas 3. Filtra maisa kartona daļa 4. Šļūtenes uzava

4. Pienācīgi nofiksējiet putekļu nodalījuma pārsegu.

▲UZMANĪBU: Pieāķējot filtra maisu pie fiksatora vai aizverot putekļu nodalījuma pārsegu, uzmanieties, lai neiespiestu pirkstus.

EKSPLUATĀCIJA

▲BRĪDINĀJUMS: Operatoriem jābūt atbilstoši apmācītiem lietot šo putekļsūcēju.

▲BRĪDINĀJUMS: Šis putekļsūcējs nav piemērots kaītu putekļu savākšanai.



▲UZMANĪBU: Šis putekļsūcējs paredzēts izmantošanai tikai sausā vidē.

▲UZMANĪBU: Vienmēr ievietojiet akumulatoru kasetni līdz galam, līdz tā nofiksējas. Ja pogas augšējā daļā redzams sarkanas krāsas indikators, tas nozīmē, ka tā nav pilnīgi fiksēta. Iebīdīet to tā, lai sarkanais indikators nebūtu redzams. Pretējā gadījumā akumulators var nejausi izkrist no darbarīka un radīt jums vai apkārtējiem traumas.

▲UZMANĪBU: Darba laikā neaizmirstiet, ka jums uz muguras ir putekļu sūcējs. Ja putekļu sūcējs atslīsies pret sienu vai šļūtene aizķersies aiz kāda šķēršļa, jūs varat zaudēt līdzsvaru.

1. Uzlieciet putekļu sūcēja korpusu plecos un piestipriniet apakšējo un augšējo siksnu. Ja nepieciešams, regulējiet ciešumu.

- **Att.28**

2. Nospiediet pogu , lai ieslēgtu putekļu sūcēju. Ja vēlaties mainīt sūkšanas jaudu, spiediet pogu , līdz iestatīta vēlamā sūkšanas jauda. Nospiediet pogu , lai apturētu.

- **Att.29**

Darba laikā uzkariniet slēdžu kārbu uz apakšējās siks-
nas vai D veida cilpas.

► **Att.30**

3. Ja filtra maiss ir pilns, nomainiet to. Atveriet pār-
segu un izņemiet filtra maisu. Paveiciet atvērums sānos
esošo strēmelīti, lai noslēgtu filtra maisu un izmestu
visu maisu.

► **Att.31:** 1. Strēmelīte

Ja izmantojat putekļu maisu, izņemiet to un izberiet
putekļus, atlaižot fiksatoru.

► **Att.32:** 1. Fiksators

IEVĒRĪBAI: Regulāri pārbaudiet, vai filtra maiss
nav pilns. Putekļu sūcēja ilgstoša lietošana ar pilnu
filtra maisu samazina sūkšanas jaudu.

IEVĒRĪBAI: Neizmantojiet lietotu filtra maisu.
Filtra maisu paredzēts lietot vienu reizi. Ja filtra maiss
tiek izmantots atkārtoti, filtrs var aizsērēt un sabojāt
putekļu sūcēju. Ja vēlaties izmantot maisu atkārtoti,
lietojiet putekļu maisu.

BEZVADU SISTĒMAS AKTIVIZĒŠANAS FUNKCIJA

Iespējas, ko sniedz bezvadu sistēmas aktivizēšanas funkcija

Bezvadu sistēmas aktivizēšanas funkcija nodrošina tū-
ru un ērtu darbību. Pieslēdzot putekļu sūcējam atbilstošu
darbarīku, putekļu sūcēju iespējams darbināt automā-
tiski, pārslēdzot darbarīku.

► **Att.33**

IEVĒRĪBAI: Lietojot putekļu sūcēju ar bezvadu
sistēmas aktivizēšanas funkciju, noteikti skatiet
darbarīka lietošanas rokasgrāmatu.

IEVĒRĪBAI: Bezvadu ierīci nedrīkst ne pārveidot,
ne izjaukt.

IEVĒRĪBAI: Lai putekļi neiekļūtu bezvadu iekār-
tas atverē, darba laikā un glabāšanas laikā vien-
mēr cieši aizveriet pārsegu.

IEVĒRĪBAI: Kamēr ir pieslēgta strāvas padeve,
neatvienojiet bezvadu ierīci. Pretējā gadījumā var
rasties traucējumi bezvadu ierīces darbībā.

IEVĒRĪBAI: Bezvadu sistēmas aktivizēšanas
pogu nespiediet pārāk stipri un/vai nespiediet
pogu ar priekšmetu, kam ir asas malas.



PIEZĪME: Lai aktivizētu bezvadu sistēmu, „Makita”
darbarīkos ir jābūt uzstādītai bezvadu ierīcei.

PIEZĪME: Pirms bezvadu sistēmas pirmās aktivizēša-
nas katram darbarīkam ir jāveic darbarīka reģistrācija.
Ja reģistrācija ir pabeigta, atkārtota reģistrācija nav
jāveic, izņemot gadījumus, kad tā ir atcelta.

PIEZĪME: Pirms reģistrācijas pārliecinieties, ka bez-
vadu ierīce ir pilnībā ievietota.

PIEZĪME: Vienā bezvadu ierīcē var reģistrēt līdz 10
savienojumiem ar citām bezvadu ierīcēm. Ja bezvadu
ierīce ir reģistrēta vairāk nekā 10 citas bezvadu ierī-
ces, automātiski tiks atcelta visvienā reģistrētā ierīce.

PIEZĪME: Bezvadu sistēmas aktivizēšanas pogas
novietojums katram darbarīkam var būt atšķirīgs.

PIEZĪME: Ja gaidstāves slēdzis ir iestatīts uz „I (ON)”,
putekļu sūcējs sāk darboties, arī nospiežot pogu . Tomēr poga  nedarbojas, ja tiek izmantota bezvadu
sistēmas aktivizēšanas funkcija.

Bezvadu ierīces uzstādīšana

⚠UZMANĪBU: Kad uzstādāt bezvadu ierīci,
nolieciet putekļu sūcēju uz līdzenas un stabilas
virsmas.

IEVĒRĪBAI: Pirms bezvadu ierīces uzstādīšanas
no putekļu sūcēja noīriet putekļus un neīrumus.
Ja bezvadu ierīces atverē iekļūst putekļi vai neīrumi,
tie var izraisīt darbības traucējumus.

IEVĒRĪBAI: Lai novērstu statiskās enerģijas
radītos darbības traucējumus, pirms bezvadu
ierīces pacelšanas pieskarieties statisko enerģiju
izlādējošam materiālam, piemēram, kādai metā-
liskai detaļai.

IEVĒRĪBAI: Uzstādot bezvadu ierīci, vienmēr
pārliecinieties, ka bezvadu ierīce ievietota parei-
zajā virzienā, un pārsegs ir pilnībā aizvērts.

1. Atveriet putekļu sūcēja pārsegu, kā parādīts
attēlā.

► **Att.34:** 1. Pārsegs

2. Bezvadu ierīci pievienojiet atverei un aizveriet
pārsegu.

Pievienojot bezvadu ierīci, izvirkzījumus savietojiet ar
padziļinājuma vietām uz atveres.

► **Att.35:** 1. Bezvadu ierīce 2. Izvirkzījums 3. Pārsegs
4. Padziļinājuma daļa

Noņemot bezvadu ierīci, pārsegu atveriet lēni. Ar āķiem
pārsega aizmugurē bezvadu ierīce pacelsies līdz ar
pārsega atvēršanu.

► **Att.36:** 1. Bezvadu ierīce 2. Āķis 3. Pārsegs

Pēc bezvadu ierīces noņemšanas glabājiet to kom-
plekta ietvarā vai nestatiskā konteinerā.

IEVĒRĪBAI: Noņemot bezvadu ierīci, vienmēr
izmantojiet āķus pārsega aizmugurē. Ja āķi
nesatver bezvadu ierīci, tad pārsegu aizveriet un lēni
atkal atveriet.

Darbarīka reģistrācija putekļu sūcējam

PIEZĪME: Lai reģistrētu darbarīku, nepieciešams „Makita” darbarīks, kas atbalsta bezvadu sistēmas aktivizēšanas funkciju.

PIEZĪME: Vispirms darbarīkam uzstādiēt bezvadu ierīci, pēc tam sāciet darbarīka reģistrāciju.

PIEZĪME: Veicot darbarīka reģistrāciju, nenospiediet darbarīka slēdža mēlīti vai putekļu sūcēja putekļu sūkšanas slēdzi.

PIEZĪME: Skatiet arī darbarīka lietošanas rokasgrāmatu.

Ja putekļu sūcēju vēlaties aktivizēt reizē ar darbarīka pārslēgšanu, vispirms pabeidziet darbarīka reģistrāciju.

1. Uzstādiēt bezvadu ierīces putekļu sūcējā un darbarīkā.
2. Putekļu sūcējā un darbarīkā ielieciet akumulatorus.
3. Pavirziet putekļu sūcēja gaidstāves slēdzi pozīcijā „I (ON)”.
▶ **Att.37:** 1. Gaidstāves slēdzis
4. Nospiediet bezvadu sistēmas aktivizēšanas pogu uz putekļu sūcēja un turiet 3 sekundes, līdz bezvadu sistēmas aktivizēšanas lampiņa mirgo zaļā krāsā. Pēc tam tādā pašā veidā nospiediet bezvadu sistēmas aktivizēšanas pogu uz darbarīka.
▶ **Att.38:** 1. Bezvadu sistēmas aktivizēšanas poga
2. Bezvadu sistēmas aktivizēšanas lampiņa

Ja putekļu sūcējs un darbarīks savienoti veiksmīgi, bezvadu sistēmas aktivizēšanas lampiņas 2 sekundes degs zaļā krāsā un tad sāks mirgot zilā krāsā.

PIEZĪME: Bezvadu sistēmas aktivizēšanas lampiņas zaļā krāsā beidz mirgot pēc 20 sekundēm. Kamēr uz putekļu sūcēja mirgo bezvadu sistēmas aktivizēšanas lampiņa, nospiediet bezvadu sistēmas aktivizēšanas pogu uz darbarīka. Ja bezvadu sistēmas aktivizēšanas lampiņa nemirgo zaļā krāsā, uz mirkli piespiediet un atkal paturiet nospiestu bezvadu sistēmas aktivizēšanas pogu.

PIEZĪME: Ja vienam putekļu sūcējam reģistrējat divus vai vairākus darbarīkus, tad darbarīku reģistrāciju pabeidziet secīgi.

Bezvadu sistēmas aktivizēšanas funkcijas startēšana

PIEZĪME: Pabeidziet darbarīka reģistrāciju putekļu sūcējam, lai aktivizētu bezvadu sistēmu.

PIEZĪME: Vienmēr novietojiet putekļu sūcēju tā, lai varētu redzēt bezvadu sistēmas aktivizēšanas lampiņas statusus.

PIEZĪME: Skatiet arī darbarīka lietošanas rokasgrāmatu.

Pēc darbarīka reģistrācijas putekļu sūcējam putekļu sūcējs automātiski darbosies kopā ar darbarīka pārslēgšanu.

1. Uzstādiēt bezvadu ierīces putekļu sūcējā un darbarīkā.
2. Putekļu sūcējā un darbarīkā ielieciet akumulatorus.
3. Darbarīkam pievienojiet putekļu sūcēja šļūteni.
▶ **Att.39**
4. Pavirziet putekļu sūcēja gaidstāves slēdzi pozīcijā „I (ON)”. Bezvadu sistēmas aktivizēšanas lampiņa iemirgosies zilā krāsā.
▶ **Att.40:** 1. Gaidstāves slēdzis
5. Uz mirkli piespiediet bezvadu sistēmas aktivizēšanas pogu uz darbarīka. Bezvadu sistēmas aktivizēšanas lampiņa iemirgosies zilā krāsā.
▶ **Att.41:** 1. Bezvadu sistēmas aktivizēšanas poga
2. Bezvadu sistēmas aktivizēšanas lampiņa
6. Ieslēdziet darbarīku. Pārliecinieties, ka laikā, kad izmantojat darbarīku, putekļu sūcējs darbojas.

⚠UZMANĪBU: Pirms sākat izmantot darbarīku, vienmēr pārbaudiet, vai bezvadu sistēmas aktivizēšanas funkcija darbojas.

Lai pārtrauktu bezvadu sistēmas aktivizācijas funkcijas darbību, nospiediet darbarīka bezvadu sistēmas aktivizācijas pogu vai pavirziet putekļu sūcēja gaidstāves slēdzi pozīcijā „O (OFF)”.

PIEZĪME: Bezvadu sistēmas aktivizēšanas lampiņa uz darbarīka beigs mirgot zilā krāsā, kad darbarīks netiek darbināts 2 stundas. Šādā gadījumā vēlreiz nospiediet darbarīka bezvadu sistēmas aktivizācijas pogu.

PIEZĪME: Putekļu sūcējs ieslēdzas/izslēdzas ar aizkavi. Kad putekļu sūcējs konstatē darbarīka pārslēgšanu, rodas laika nobīde.

PIEZĪME: Atrāsšanās vietas un apkārtējo apstākļu dēļ var atšķirties bezvadu ierīces signāla uztveršanas attālumus.

PIEZĪME: Kad vienam putekļu sūcējam pieslēgti divi vai vairāki darbarīki, putekļu sūcējs var sākt darboties pat tad, ja jūs neieslēdzat darbarīku, jo bezvadu sistēmas aktivizēšanas funkciju izmanto cits lietotājs.

Darbarīka reģistrācijas atcelšana putekļu sūcējam

Atceļot darbarīka reģistrāciju putekļu sūcējam, jārikojas tālāk norādītajā veidā.

1. Uzstādiēt bezvadu ierīces putekļu sūcējā un darbarīkā.
2. Putekļu sūcējā un darbarīkā ielieciet akumulatorus.
3. Pavirziet putekļu sūcēja gaidstāves slēdzi pozīcijā „I (ON)”.
▶ **Att.42:** 1. Gaidstāves slēdzis

4. Nospiediet un 6 sekundes turiet bezvadu sistēmas aktivizēšanas pogu uz putekļu sūcēja. Bezvadu sistēmas aktivizēšanas lampiņa nomirgo zaļā krāsā un tad kļūst sarkana. Pēc tam tādā pašā veidā nospiediet bezvadu sistēmas aktivizēšanas pogu uz darbarīka.
- **Att.43:** 1. Bezvadu sistēmas aktivizēšanas poga
2. Bezvadu sistēmas aktivizēšanas lampiņa

Ja atceļšana notikusi veiksmīgi, bezvadu sistēmas aktivizēšanas lampiņas 2 sekundes degs sarkanā krāsā un sāks mirgot zilā krāsā.

PIEZĪME: Bezvadu sistēmas aktivizēšanas lampiņas sarkanā krāsā beidz mirgot pēc 20 sekundēm. Kamēr uz putekļu sūcēja mirgo bezvadu sistēmas aktivizēšanas lampiņa, nospiediet bezvadu sistēmas aktivizēšanas pogu uz darbarīka. Ja bezvadu sistēmas aktivizēšanas lampiņa nemirgo sarkanā krāsā, uz mirkli piespiediet un atkal paturiet nospiestu bezvadu sistēmas aktivizēšanas pogu.

Visu reģistrēto darbarīku dzēšana

Visus putekļu sūcējam reģistrētos darbarīkus varat dzēst, izpildot norādītās darbības.

- **Att.44:** 1. Gaidstāves slēdzis 2. Bezvadu sistēmas aktivizēšanas poga 3. Bezvadu sistēmas aktivizēšanas lampiņa











1. Uzstādiēt bezvadu ierīci putekļu sūcējam.
2. Ielieciet akumulatorus putekļu sūcējā.
3. Gaidstāves slēdzi pārvirziet pozīcijā „I (ON)”.
4. Apmēram 6 sekundes turiet nospiestu bezvadu sistēmas aktivizēšanas pogu, līdz bezvadu sistēmas aktivizēšanas lampiņa mirgo sarkanā krāsā (apmēram divas reizes sekundē).
5. Kad bezvadu sistēmas aktivizēšanas lampiņa sāk mirgot sarkanā krāsā, noņemiet pirkstu no bezvadu sistēmas aktivizēšanas pogas. Pēc tam vēlreiz apmēram 6 sekundes turiet nospiestu bezvadu sistēmas aktivizēšanas pogu.
6. Kad bezvadu sistēmas aktivizēšanas lampiņa sāk ātri mirgot sarkanā krāsā (apmēram piecas reizes sekundē), noņemiet pirkstu no bezvadu sistēmas aktivizēšanas pogas. Kad bezvadu sistēmas aktivizēšanas lampiņa iedegas sarkanā krāsā un pēc tam nodzīst, visi reģistrētie darbarīki ir dzēsti.

PIEZĪME: Ja bezvadu sistēmas aktivizēšanas lampiņa nemirgo sarkanā krāsā, uz mirkli piespiediet bezvadu sistēmas aktivizēšanas pogu un mēģiniet vēlreiz.

Bezvadu sistēmas aktivizēšanas lampiņas statusa apraksts

- **Att.45:** 1. Bezvadu sistēmas aktivizēšanas poga
2. Bezvadu sistēmas aktivizēšanas lampiņa

Bezvadu sistēmas aktivizēšanas lampiņa rāda bezvadu sistēmas aktivizēšanas funkcijas statusu. Lampiņas statusa nozīmi norādīta tabulā.

Statuss	Bezvadu sistēmas aktivizēšanas lampiņa			Apraksts	
	Krāsa	 Deg	 Mirgo		Ilgums (aptuveni)
Gaidstāve	Zila			Putekļu sūcējs: turpina Darbarīks: 2 stundas	Gaida, līdz būs reģistrēts darbarīks vai būs pieejama bezvadu sistēmas aktivizēšanas funkcija. Putekļu sūcēja lampiņa mirgo, ja gaidstāves slēdzis ir pārvirzīts pozīcijā „I (ON)”. Lampiņa uz darbarīka mirgo, ja ir nospiesta bezvadu sistēmas aktivizēšanas poga. Kad darbarīks nav darbināts 2 stundas, lampiņa uz darbarīka izslēgsies automātiski.
				Kad darbarīks darbojas.	Putekļu sūcēja bezvadu sistēmas aktivizēšana ir iespējama, darbarīks darbojas.
Darbarīka reģistrācija	Zaļa			20 sekundes	Sistēma ir gatava darbarīka reģistrācijai. Meklē reģistrējamo darbarīku.
				2 sekundes	Darbarīka reģistrācija ir pabeigta. Bezvadu sistēmas aktivizēšanas lampiņa sāks mirgot zilā krāsā.
Darbarīka reģistrācijas atceļšana/ dzēšana	Sarkana	 (lēni: 2 reizes/sek.)		20 sekundes	Sistēma ir gatava darbarīka reģistrācijas atceļšanai. Meklē atceļamo darbarīku.
		 (ātri: 5 reizes/sek.)		Ja ir nospiesta bezvadu sistēmas aktivizēšanas poga.	Sistēma ir gatava visu reģistrēto darbarīku dzēšanai.
				2 sekundes	Reģistrētais darbarīks ir atcelts/dzēsts. Bezvadu sistēmas aktivizēšanas lampiņa sāks mirgot zilā krāsā.
Cits	Sarkana			3 sekundes	Bezvadu ierīce saņem strāvu, sāk darboties bezvadu sistēmas aktivizēšanas funkcija.
	Nedeg	-		-	Gaidstāves slēdzis nav pārvirzīts pozīcijā „I (ON)”.

Bezvadu sistēmas aktivizēšanas funkcijas traucējummeklēšana

Pirms nodošanas remontā vispirms veiciet pārbaudi pats. Ja konstatējat kļūmi, kas nav aprakstīta rokasgrāmatā, nemēģiniet darbarīku izjaukt. Dodieties uz Makita pilnvarotu apkopes centru un remontam vienmēr izmantojiet tikai Makita rezerves daļas.

Neatbilstošas darbības stāvoklis	Iespējamais iemesls (kļūme)	Risinājums
Bezvadu sistēmas aktivizēšanas lampiņa neiedegas/nemirgo.	Putekļu sūcējam un/vai darbarīkam nav uzstādīta bezvadu ierīce. Bezvadu ierīce darbarīkam un/vai putekļu sūcējam ir uzstādīta nepareizi.	Uzstādiet bezvadu ierīci pareizi.
	Bezvadu ierīces izvads un/vai atvere ir netīri.	Uzmanīgi noslaukiet putekļus un netīrumus no bezvadu ierīces ligzdas un iztīriet putekļu sūcēja un/vai darbarīka atveri.
	Nav nospiesta darbarīka bezvadu sistēmas aktivizēšanas poga.	Uz mirkli piespiediet darbarīka bezvadu sistēmas aktivizēšanas pogu. Pārbaudiet, vai bezvadu sistēmas aktivizēšanas lampiņa mirgo zilā krāsā.
	Putekļu sūcēja gaidstāves slēdzis nav pavirzīts pozīcijā „I (ON)”.	Pavirziet putekļu sūcēja gaidstāves slēdzi pozīcijā „I (ON)”.
	Nav strāvas padeves	Pieslēdziet strāvas padevi darbarīkam un putekļu sūcējam.
Neizdodas veiksmīgi pabeigt darbarīka reģistrāciju / darbarīka reģistrācijas atcelšanu.	Putekļu sūcējam un/vai darbarīkam nav uzstādīta bezvadu ierīce. Bezvadu ierīce putekļu sūcējam un/vai darbarīkam nav uzstādīta pareizi.	Uzstādiet bezvadu ierīci pareizi.
	Bezvadu ierīces izvads un/vai atvere ir netīri.	Uzmanīgi noslaukiet putekļus un netīrumus no bezvadu ierīces ligzdas un iztīriet putekļu sūcēja un/vai darbarīka atveri.
	Putekļu sūcēja gaidstāves slēdzis nav pavirzīts pozīcijā „I (ON)”.	Pavirziet putekļu sūcēja gaidstāves slēdzi pozīcijā „I (ON)”.
	Nav strāvas padeves	Pieslēdziet strāvas padevi darbarīkam un putekļu sūcējam.
	Nepareiza darbība	Uz mirkli piespiediet bezvadu sistēmas aktivizēšanas pogu un atkal veiciet darbarīka reģistrācijas/atcelšanas procedūru.
	Darbarīks un putekļu sūcējs ir tālu viens no otra (ārpus signāla uztveršanas zonas).	Darbarīku un putekļu sūcēju novietojiet tuvāk vienu otram. Maksimālais signāla uztveršanas attālums ir apmēram 10 m, taču apstākļu ietekmē tas var atšķirties.
	Pirms darbarīka reģistrācijas/atcelšanas pabeigšanas - darbarīka slēdzis ir ieslēgts vai - ieslēgšanas poga uz putekļu sūcēja ir ieslēgta.	Uz mirkli piespiediet bezvadu sistēmas aktivizēšanas pogu un atkal veiciet darbarīka reģistrācijas/atcelšanas procedūru.
	Nav pabeigta darbarīka vai putekļu sūcēja reģistrācija.	Vienlaikus veiciet darbarīka reģistrācijas procedūru gan darbarīkam, gan putekļu sūcējam.
	Radiotraucējumi no citām iekārtām, kas generē ļoti intensīvus radioviļņus.	Darbarīku un putekļu sūcēju neturiet tādu iekārtu tuvumā kā bezvadu tehnoloģiju (Wi-Fi) ierīces un mikroviļņu krāsnis.

Neatbilstošas darbības stāvoklis	Iespējamais iemesls (kļūme)	Risinājums
Putekļu sūcējs nedarbojas kopā ar darbarīka pārslēgšanu.	Putekļu sūcējam un/vai darbarīkam nav uzstādīta bezvadu ierīce. Bezvadu ierīce darbarīkam un/vai putekļu sūcējam ir uzstādīta nepareizi.	Uzstādiēt bezvadu ierīci pareizi.
	Bezvadu ierīces izvads un/vai atvere ir netīra.	Uzmanīgi noslaukiet putekļus un netīrumus no bezvadu ierīces līgždas un iztīriet putekļu sūcēja un/vai darbarīka atveri.
	Nav nospiesta darbarīka bezvadu sistēmas aktivizēšanas poga.	Uz mirkli piespiediet darbarīka bezvadu sistēmas aktivizēšanas pogu. Pārbaudiet, vai bezvadu sistēmas aktivizēšanas lampiņa mirgo zilā krāsā.
	Putekļu sūcēja gaidstāves slēdzis nav pavirzīts pozīcijā „I (ON)”.	Pavirziet putekļu sūcēja gaidstāves slēdzi pozīcijā „I (ON)”.
	Pie putekļu sūcēja ir pieslēgti vairāk nekā 10 darbarīki.	Atkārtoti reģistrējiet darbarīku. Ja putekļu sūcējam reģistrēti vairāk nekā 10 darbarīki, automātiski tiks atcelts visnenāk reģistrētais darbarīks.
	No putekļu sūcēja ir dzēsti visu reģistrēto darbarīku iestatījumi.	Atkārtoti reģistrējiet darbarīku.
	Nav strāvas padeves	Pieslēdziet strāvas padevi darbarīkam un putekļu sūcējam.
	Darbarīks un putekļu sūcējs ir tālu viens no otra (ārpus signāla uztveršanas zonas).	Darbarīku un putekļu sūcēju novietojiet tuvāk vienu otram. Maksimālais signāla uztveršanas attālums ir apmēram 10 m, taču apstākļu ietekmē tas var atšķirties.
	Radiotraucējumi no citām iekārtām, kas generē ļoti intensīvus radioviļņus.	Darbarīku un putekļu sūcēju neturiet tādu iekārtu tuvumā kā bezvadu tehnoloģiju (Wi-Fi) ierīces un mikroviļņu krāsnis.
Putekļu sūcējs darbojas, kamēr darbarīks nedarbojas.	Putekļu sūcēja bezvadu sistēmas aktivizēšanas funkciju saviem darbarīkiem izmanto citi lietotāji.	Veiciet kādu no tālāk norādītajām darbībām: - pavirziet putekļu sūcēja gaidstāves slēdzi pozīcijā „O”; - izslēdziet citu darbarīku bezvadu sistēmas aktivizēšanas funkcijas; - atceliet citu darbarīku reģistrāciju.
Nav iespējams dzēst visus putekļu sūcējam reģistrētos darbarīkus.	Piespiediet bezvadu sistēmas aktivizēšanas pogu uz darbarīka.	Piespiediet bezvadu sistēmas aktivizēšanas pogu uz putekļu sūcēja, lai dzēstu visus reģistrētos darbarīkus.
	Putekļu sūcēja gaidstāves slēdzis nav pavirzīts pozīcijā „I (ON)”.	Pavirziet putekļu sūcēja gaidstāves slēdzi pozīcijā „I (ON)”.
	Bezvadu sistēmas aktivizēšanas poga nav pareizi nospiesta un turēta.	Turiet nospiestu bezvadu sistēmas aktivizēšanas pogu vairāk nekā 6 sekundes, pēc tam, kad bezvadu sistēmas aktivizēšanas lampiņa sāk mirgot sarkanā krāsā, atlaidiet to. Vēlreiz turiet nospiestu bezvadu sistēmas aktivizēšanas pogu vairāk nekā 6 sekundes, līdz bezvadu sistēmas aktivizēšanas lampiņa ātri mirgo sarkanā krāsā, un pēc tam atlaidiet pogu.

APKOPE

⚠UZMANĪBU: Pirms ierīces pārbaudes vai apkopes vienmēr pārlicinieties, ka tā ir izslēgta un akumulatora kasetne ir izņemta.

IEVĒRĪBAI: Nekad neizmantojiet gazolinu, benzīnu, atšķaidītāju, spirtu vai līdzīgus šķidrumus. Tas var radīt izbalēšanu, deformāciju vai plaisas.

Lai saglabātu izstrādājuma DROŠU un UZTICAMU darbību, remontdarbus, apkopi un regulēšanu uzticiet veikt tikai Makita pilnvarotam vai rūpnīcas apkopes centram, un vienmēr izmantojiet tikai Makita rezerves daļas.

HEPA filtra tīrīšana

⚠UZMANĪBU: Nelietojiet putekļu sūcēju bez HEPA filtra un pārtrauciet lietošanu, ja HEPA filtrs ir netīrs vai bojāts. Iesūktie putekļi vai citas daļiņas var tikt izpūstas no putekļu sūcēja un izraisīt elpceļu slimības ierīces lietotājam.

IEVĒRĪBAI: Lai uzturētu optimālu iesūces jaudu un izpūstais gaiss būtu tīrs, regulāri tīriet HEPA filtru. Ja pietiekama iesūces jauda netiek panākta arī pēc filtra tīrīšanas, uzstādiet jaunu HEPA filtru.

IEVĒRĪBAI: Lai nesabojātu HEPA filtru, tīrīšanai nelietojiet tālāk norādītos darbarīkus vai līdzīgus instrumentus.

- Gaisa pūtējs
- Augstspiediena mazgāšanas ierīce
- Cieta materiāla darbarīki, piemēram, metāla suka

1. Atveriet pārsegu un izņemiet filtra maisu. Atlaidiet HEPA filtra āķi un izņemiet filtru no putekļu sūcēja korpusa.

► Att.46

2. Izkratiet putekļus no HEPA filtra. HEPA filtru var mazgāt ar ūdeni. Izskalojiet HEPA filtrā esošos putekļus un citas daļiņas ik pēc mēneša vai diviem. Pēc tam pilnībā izžāvējiet HEPA filtru ēnainā, labi vēdināmā vietā, lai nepieļautu nepatīkama smārda rašanos vai darbības kļūmes.

3. Lai uzstādītu HEPA filtru, turētājā ievietojiet daļu, kas ir bez atloka, un tad spiediet filtru uz leju, līdz atloks tiks sē riba.

► Att.47: 1. Turētājs 2. HEPA filtrs 3. Riba 4. Atloks

Putekļu maisa tīrīšana

Putekļu maisu regulāri mazgājiet ar ziepjūdeni. Putekļu maisu izgrieziet uz otru pusi un izņemiet lipīgos putekļus. Viegli mazgājiet ar rokām un kārtīgi izskalojiet ūdenī. Vispirms putekļu maisu izžāvējiet un tikai tad ielieciet putekļsūcējā.

► Att.48

IEVĒRĪBAI: Mitri putekļu maisi samazina iesūkšanu un sašina motora darbmūžu.

PAPILDU PIEDERUMI

⚠UZMANĪBU: Šādi piederumi un papildierīces tiek ieteiktas lietošanai ar šajā rokasgrāmatā aprakstīto Makita darbarīku. Izmantojot citus piederumus vai papildierīces, var tikt radīta trauma gūšanas bīstamība. Piederumu vai papildierīci izmantojiet tikai paredzētajam mērķim.

Ja jums vajadzīga palīdzība vai precīzāka informācija par šiem piederumiem, vērsieties savā tuvākajā Makita apkopes centrā.

- Šļūtene (putekļu nosūkšanai)
- Šļūtene (putekļu sūcējam)
- Pagarinājuma caurule
- Brīvais uzgalis
- T formas uzgalis
- Stiprinājuma uzgalis
- Stūru uzgalis
- Plauktu suka
- Apaļā suka
- Liektās caurules bloks
- Filtra maiss
- Putekļu maiss
- Priekšējā uzmvava
- HEPA filtrs
- Plecu siksnu pārsegs
- Bezvadu ierīce
- Piederums "Cyclone"
- Makita oriģinālais akumulators un lādētājs

PIEZĪME: Daži sarakstā norādītie izstrādājumi var būt iekļauti instrumenta komplektācijā kā standarta piederumi. Tie dažādās valstīs var būt atšķirīgi.

Piederums "Cyclone"

PIEZĪME: Lai ar šo ierīci lietotu piederumu „Cyclone”, vajadzīga arī liektā caurule.

► Att.49: 1. Piederums "Cyclone"

Par piederumu "Cyclone"

Izmantojot putekļsūcēju ar uzstādītu piederumu "Cyclone", putekļu maisā iekļūst mazāk putekļu, tādējādi novēršot sūkšanas jaudas mazināšanos. Turklāt arī tīrīšana pēc putekļsūcēja izmantošanas ir viegla.

⚠UZMANĪBU: Pirms darbarīka regulēšanas vai apkopes vienmēr pārlicinieties, ka darbarīks ir izslēgts un akumulatora kasetne ir izņemta. Ja akumulatora kasetne ir palikusi putekļsūcējā, tas var negaidīti sākt darboties un radīt traumas.

⚠UZMANĪBU: Izfriet piederuma "Cyclone" sieta filtru un putekļsūcēja putekļu maisu, tiklīdz tie aizsprostojas. Izmantojot putekļsūcēju ar aizsprostotu filtru vai putekļu maisu, putekļsūcējs var uzkarst, vai no tā var izdalīties dūmi.

IEVĒRĪBAI: Kad ir uzstādīts piederums „Cyclone”, neizmantojiet to horizontālā pozīcijā vai vērstu augšup. Citādi var aizsprostoties sieta filtrs.

IEVĒRĪBAI: Putekļsūcēju jāizmanto tikai kopā ar putekļu maisu pat tad, ja ir uzstādīts piederums “Cyclone”. Izmantojot putekļsūcēju bez putekļu maisa, var rasties motora darbības traucējumi.

PIEZĪME: Pirms izmantojat putekļsūcēju, gādājiet, lai piederums “Cyclone”, putekļsūcējs un taisnā caurule būtu kārtīgi sastiprināti.

PIEZĪME: Iztukšojiet piederuma “Cyclone” putekļu tvertni un putekļsūcēja putekļu maisu, kad tajos ir sakrājušies putekļi. Turpinot izmantot putekļsūcēju šādā stāvoklī, samazināsies tā sūkšanas jauda.

PIEZĪME: Piederumu „Cyclone” varat izmantot ar bloķēšanas funkciju vai bez tās.

PIEZĪME: Lai uzzinātu, kā uzstādīt vai atvienot piederumu „Cyclone”, skatiet sadaļu „Izmantojot kā putekļsūcēju”.

Putekļu izmešana

Kad putekļi ir sasnieguši pilnas putekļu tvertnes atzīmi, veiciet tālāk norādītās darbības un izmetiet putekļus.

1. Stingri turiet putekļu tvertni, turiet nospiestas abas tvertnes pogas un atvienojiet putekļu tvertni.

► **Att.50:** 1. Pilnas tvertnes atzīme 2. Putekļu tvertne 3. Poga (divās vietās) 4. Sieta filtrs

2. Iztukšojiet putekļu tvertni un notīriet pie sieta filtra pielipušos putekļus un pulverveida daļiņas.

3. Līdz galam ievietojiet putekļu tvertni tā, lai divas pogas ar klikšķi nofiksētos savās vietās.

► **Att.51:** 1. Putekļu tvertne 2. Poga (divās vietās)

PIEZĪME: Pirms atsākat putekļsūcēja izmantošanu, gādājiet, lai piederums “Cyclone”, putekļsūcējs un taisnā caurule būtu kārtīgi sastiprināti.

PIEZĪME: Ja sūkšanas jauda neatjaunojas pat pēc putekļu izmešanas un sieta filtra notīrīšanas, pārbaudiet, vai putekļsūcējā putekļu maisā nav sakrājušies vai sasprūduši putekļi.

Tīrīšana

Tiklīdz putekļu tvertne ir piesārņojusies vai sieta filtrs ir aizsprostojies, noņemiet un nomazgājiet tos ar ūdeni. (Lai uzzinātu, kā tos noņemt, skatiet sadaļu “Putekļu izmešana”).

Pirms atkal piestiprināt un sākat izmantot detaļas, kārtīgi nožāvējiet tās.

► **Att.52:** 1. Putekļu tvertne 2. Sieta filtrs

Kad sieta filtrs ir pamatīgi piesārņojies, notīriet to, veicot tālāk norādītās darbības.

1. Grieziet sieta filtra pretēji pulksteņrādītāju kustības virzienam un atvienojiet to, kad āķi ir atbloķēti.

► **Att.53:** 1. Sieta filtrs 2. Āķis

2. Notīriet putekļus no sieta filtra un noskalojiet to ar ūdeni. Pēc tam kārtīgi to nožāvējiet.

3. Ievietojiet sieta filtra tvertnes pamatnē, raugoties, lai āķi būtu savietoti ar attiecīgo atveri. Grieziet sieta filtra pulksteņrādītāju kustības virzienā, līdz brīdim, kad āķi ar klikšķi nofiksējas savās vietās. Gādājiet, lai sieta filtrs būtu cieši piestiprināts.

► **Att.54:** 1. Sieta filtrs 2. Āķis 3. Pievienošanas vieta

ĮSPĖJIMAS

- Šis įrenginys nėra skirtas naudoti asmenims, įskaitant vaikus, turintiems fizinių, jutimo ar dvasios negalių arba stokojantiems patirties ir žinių.
- Būtina prižiūrėti vaikus, kad jie nežaistų su valymo įrenginiu.
- Akumuliatoriaus tipą rasite nurodytą skyriuje „TECHNINĖS SĄLYGOS“.
- Kaip išimti ar įdėti akumuliatorių, skaitykite skyriuje „Akumuliatoriaus kasetės įdėjimas ar išėmimas“.
- Kai išmetate akumuliatoriaus kasetę, išimkite ją iš įrankio ir išmeskite saugioje vietoje. Vadovaukitės vietos reglamentais dėl akumuliatorių išmetimo.
- Jei įrankis bus ilgą laiką nenaudojamas, akumuliatorių būtina išimti iš įrankio.
- Nesudarykite akumuliatoriaus kasetėje trumpojo jungimo.
- Atitinkamą informaciją apie atsargumo priemones atliekant naudotojui techninės priežiūros darbus rasite skyriuje „TECHNINĖ PRIEŽIŪRA“.

SPECIFIKACIJOS

Modelis:		VC009G
Pajėgumas	Filtro maišelis	2,0 l
	Dulkių maišelis	1,5 l
Didžiausias oro tūris		1,9 m ³ /min
Vakuumas		18 kPa
Matmenys (I x P x A) (išskyrus diržus, su BL4040)		233 mm x 150 mm x 375 mm
Vardinė įtampa		Nuol. sr. 36 - 40 V maks.
Grynasis svoris		4,1 - 5,3kg

- Atliktame tęstiniame tyrimuose ir nuolatos tobuliname savo gaminius, todėl čia pateikiamos specifikacijos gali būti keičiamos be įspėjimo.
- Techninės sąlygos įvairiose šalyse gali skirtis.
- Svoris nurodytas be priedų, tačiau įskaičiuojant akumuliatoriaus kasetę (-es). Mažiausias ir didžiausias prietaiso ir akumuliatoriaus kasetės (-ių) svoris nurodyti lentelėje.

Tinkama akumuliatoriaus kasetė ir (arba) įkroviklis

Akumuliatoriaus kasetė	BL4020 / BL4025 / BL4040 / BL4050F / BL4080F
Įkroviklis	DC40RA / DC40RB / DC40RC

- Atsižvelgiant į gyvenamosios vietos regioną, kai kurios pirmiau nurodytos akumuliatoriaus kasetės ir įkrovikliai gali būti neprieinami.

⚠️ ĮSPĖJIMAS: Naudokite tik akumuliatoriaus kasetes ir įkroviklius, kurie nurodyti anksčiau. Naudojant bet kurias kitas akumuliatoriaus kasetes ir įkroviklius, gali kilti sužeidimo ir gaisro pavojus.

⚠️ ĮSPĖJIMAS: Su šiuo prietaisu nenaudokite laidinio maitinimo šaltinio, pvz., akumuliatoriaus adapterio arba nešiojamojo maitinimo šaltinio. Tokio maitinimo šaltinio kabelis gali trukdyti dirbti ir dėl to galima susižaloti.

Simboliai

Toliau yra nurodyti simboliai, kurie gali būti naudojami įrangai. Prieš naudodami įsitinkinkite, kad suprantate jų reikšmę.



Perskaitykite instrukcijų vadovą.



Būkite itin atsargūs ir dėmesingi.



Šiam gaminiui tinkantis akumulatorius.



Ni-MH
Li-Ion

Taikoma tik ES šalims
Kadangi įrangoje yra pavojingų komponentų, panaudota elektrinė ir elektroninė įranga, akumulatoriai ir baterijos gali turėti neigiamo poveikio aplinkai ir žmonių sveikatai.

Nešalinkite elektros ir elektroninių prietaisų ar baterijų kartu su buitiniams atliekomis! Pagal Europos direktyvą dėl elektros ir elektroninės įrangos atliekų bei akumulatorių ir baterijų ir panaudotų akumulatorių ir baterijų bei jos pritaikymą nacionaliniams įstatymams, panaudota elektros ir elektroninė įranga, baterijos ir akumulatoriai turi būti surenkami atskirai ir pristatomi į atskirą buitinių atliekų surinkimo punktą, kuris veikia pagal aplinkos apsaugos taisyklės. Tai rodo perbrauktas konteinerio ant ratukų simbolis, pateiktas ant įrangos.

Numatytoji naudojimo paskirtis

Šis įrankis skirtas sausoms dulkelėms surinkti. Šis įrankis tinkamas komerciniam naudojimui, pavyzdžiui, viešbučiuose, mokyklose, ligoninėse, gamyklose, parduotuvėse, biuruose ir nuomos verslo įmonėse.

Triukšmas

Įprastas triukšmo A lygis, nustatytas pagal 60335-2-69: Garso slėgio lygis (L_{pA}): 72 dB (A)
Paklaida (K): 2,5 dB (A)

Dirbant triukšmo lygis gali viršyti 80 dB (A).

PASTABA: Paskelbta (-os) triukšmo reikšmė (-ės) nustatyta (-os) pagal standartinį testavimo metodą ir jį galima naudoti vienam įrankiui palyginti su kitu.

PASTABA: Paskelbta (-os) triukšmo reikšmė (-ės) taip pat gali būti naudojama (-os) norint preliminariai įvertinti triukšmo poveikį.

ĮSPĖJIMAS: Dėvėkite ausų apsaugą.

ĮSPĖJIMAS: Faktiškai naudojant elektrinį įrankį, keliamo triukšmo dydis gali skirtis nuo paskelbtos (-ų) reikšmės (-ių), priklausomai nuo būdų, kuriais yra naudojamas šis įrankis, ir ypač nuo to, kokio tipo ruošinys apdirbamas.

ĮSPĖJIMAS: Siekdami apsaugoti operatorių, būtina įvertinkite saugos priemones, remdami vibracijos poveikio įvertinimu esant faktinėms naudojimo sąlygoms (atsižvelgdami į visas darbo ciklo dalis, pavyzdžiui, ne tik kiek laiko įrankis veikia, bet ir kiek kartų jis yra išjungiamas bei kai jis veikia be apkravų).

Vibracija

Vibracijos bendroji vertė (triaušio vektorius suma) nustatyta pagal 60335-2-69 standartą:

Darbo režimas: lėtų pjovimas

Vibracijos emisija (a_{h1}): 2,5 m/s² arba mažiau

Paklaida (K): 1,5 m/s²

PASTABA: Paskelbta (-os) vibracijos bendroji (-osios) reikšmė (-ės) nustatyta (-os) pagal standartinį testavimo metodą ir jį galima naudoti vienam įrankiui palyginti su kitu.

PASTABA: Paskelbta (-os) vibracijos bendroji (-osios) reikšmė (-ės) taip pat gali būti naudojama (-os) norint preliminariai įvertinti vibracijos poveikį.

ĮSPĖJIMAS: Faktiškai naudojant elektrinį įrankį, keliamos vibracijos dydis gali skirtis nuo paskelbtos (-ų) reikšmės (-ių), priklausomai nuo būdų, kuriais yra naudojamas šis įrankis, ir ypač nuo to, kokio tipo ruošinys apdirbamas.

ĮSPĖJIMAS: Siekdami apsaugoti operatorių, būtina įvertinkite saugos priemones, remdami vibracijos poveikio įvertinimu esant faktinėms naudojimo sąlygoms (atsižvelgdami į visas darbo ciklo dalis, pavyzdžiui, ne tik kiek laiko įrankis veikia, bet ir kiek kartų jis yra išjungiamas bei kai jis veikia be apkravų).

EB atitikties deklaracija

Tik Europos šalims

EB atitikties deklaracija yra pridama kaip šio instrukcijų vadovo A priedas.

SAUGOS ĮSPĖJIMAI

Saugos įspėjimai dėl akumulatorinio vakuuminio valymo įrenginio naudojimo

ĮSPĖJIMAS: SVARBU: PRIEŠ PRADĖDAMI NAUDOTI, ATIDŽIAI PERSKAITYKITE visus saugos įspėjimus ir nurodymus. Nesilaikydami toliau pateiktų įspėjimų ir instrukcijų, galite patirti elektros smūgį, gaisrą ir (arba) sunkų sužeidimą.

1. Prieš pradėdami naudoti, įsitinkinkite, ar šį valymo įrenginį naudoja tik tie žmonės, kurie yra tinkamai išmokyti, kaip naudoti šį valymo įrenginį.
2. Nenaudokite valymo įrenginio be filtro. Pažeistą filtrą nedelsdami pakeiskite nauju.
3. Nebandykite susiurbti degių medžiagų, fejerverku, degančių cigarečių, karštų pelėnų, įkaitusių metalo drožlių, aštrių daiktų, pavyzdžiui, skutimosi peiliukų, adatų, stiklo duženų ir pan.
4. NIEKADA NENAUDOKITE VALYMO ĮRENGINIO ŠALIA BENZINO, DUJŲ, DAŽŲ, KLIJŲ ARBA KITŲ LABAI DEGIŲ MEDŽIAGŲ. Įjungiant arba išjungiant jungiklį, kyla kibirkščių. Įrenginiu veikiant, kibirkščiuoja ir variklio srovės keitiklis. Gali kilti pavojingas sproginimas.

5. Šis valymo įrenginys nėra tinkamas pavojingoms dulkelėms surinkti.
 6. Niekada nesiurbkite nuodingų, kancerogeninių, degių arba kitų pavojingų medžiagų, pavyzdžiui, asbesto, arseno, bario, berilio, švino, pesticidų ir kitų sveikatai pavojingų medžiagų.
 7. Niekada nenaudokite valymo įrenginio lauke lietai lyjant.
 8. Suomijoje šio įrenginio negalima naudoti lauke esant žemai temperatūrai.
 9. Nenaudokite prie šilumos šaltinių (krosnių ir pan.).
 10. Neužblokuokite aušinimo angų. Šios ventiliacijos angos skirtos varikliui aušinti. Stenkitės jų neužblokuoti, kitaip dėl vėdinimo trūkumo perdgs variklis.
 11. Visuomet tvirtai stovėkite ant žemės, išlaikykite pusiausvyrą.
 12. Nesulenkite, neįtempkite ir neatsistokite ant žarnos.
 13. Nedelsdami išjunkite valymo įrenginį, jeigu pastebumėte, jog jis prastai arba neįprastai veikia.
 14. **ATJUNKITE VALYMO ĮRENGINĮ NUO AKUMULIATORIAUS.** Kai jo nenaudojate, prieš atlikdami remonto arba techninės priežiūros darbus ir keisdami priedus.
 15. Norėdami, kad valymo įrenginys veiktų geriausiai, kiekvieną kartą jį panaudoję, nuvalykite ir atlikite techninę jo priežiūrą.
 16. **TINKAMAI PRIŽIURĖKITE VALYMO ĮRENGINĮ.** Valymo įrenginys visuomet turi būti švarus, kad darbas vyktų geriau ir saugiau. Laikykites priedų keitimo nurodymų. Rankenos turi būti švarios, sausos ir neištepotos tepalu.
 17. **PATIKRINKITE, AR NĖRA SUGEDUSIŲ DALIŲ.** Prieš toliau naudodami valymo įrenginį, atidžiai apžiūrėkite sugadintą apsauginį įtaisą ar kitą dalį ir nustatykite, ar ji veiks tinkamai ir atliks savo funkciją. Patikrinkite judančių dalių sulyginimą, suveržimą, ar nėra sulūžusių dalių, ar dalys tinkamai sumontuotos ir kitas sąlygas, kurios gali paveikti prietaiso veikimą. Sugadintą apsauginį įtaisą ar kitą dalį reikia tinkamai remontuoti arba pakeisti įgaliotajame techninės priežiūros centre, nebent šioje instrukcijoje nurodyta kitaip. Sugedusius jungiklius turi pakeisti įgaliotasis priežiūros centras. Nenaudokite valymo įrenginio, jeigu jo jungiklis jo neįjungia arba neišjungia.
 18. **ATSARGINĖS DALYS.** Prižiūrėdami naudokite tik identiškas atsargines dalis.
 19. **VALYMO ĮRENGINYS TURI BŪTI LAIKOMAS IŠJUNGTAS.** Nenaudojamą valymo įrenginį privaloma laikyti patalpoje.
 20. Saugokite valymo įrenginį. Šiurkščiai naudojami, gali sugesti net ir tvirtiausi valymo įrenginiai.
 21. Nebandykite valyti išorinių arba vidinių dalių benzinu, tirpikliu arba cheminėmis valymo medžiagomis. Jos gali įtrūkti arba išblukti.
 22. Nenaudokite valymo įrenginio uždarose patalpoje, kurioje yra degių, sprogių arba nuodingų garų, kuriuos skleidžia aliejiniai dažai, dažų skiedikliai, benzinas, kai kurios kandžios neadamos medžiagos ir pan., arba tokiose vietose, kuriose yra degių dulkių.
 23. Nenaudokite valymo įrenginio, kai esate apsvaigę nuo narkotikų arba alkoholio.
 24. **Pagrindinė saugos taisyklė: dėvėkite apsauginius darbo akinius arba apsauginius akinius su šoniniais skydeliais.**
 25. Dirbdami dulkėtoje aplinkoje, dėvėkite respiratorių.
 26. Šis įrenginys nėra skirtas naudoti asmenims, įskaitant vaikus, turintiems fizinių, jutimo ar dvasios negalių arba stokojančiams patirties ir žinių.
 27. **Būtina prižiūrėti vaikus, kad jie nežaistų su valymo įrenginiu.**
 28. Niekada nelieskite akumuliatoriaus (-ių) ar valymo įrenginio šlapiomis rankomis.
 29. Būkite itin atsargūs, valydami laiptus.
 30. Nenaudokite šio valymo įrenginio vietoj kėdės arba darbastalo. Įrenginys gali nuvirsti ir sužeisti.
- Akumuliatorinio įrankio naudojimas ir priežiūra**
1. Įkraukite naudodami tik gamintojo nurodytą įkroviklį. Įkroviklis, kuris tinka vienam akumuliatorių tipui įkrauti, gali kelti gaisro pavojų, jei bus naudojamas su kitų tipų akumuliatoriais.
 2. Elektrinius įrankius naudokite tik su specialiai jiems skirtais akumuliatoriais. Naudojant bet kurį kitą akumuliatorių gali kilti sužeidimo ir gaisro pavojus.
 3. **Kai akumuliatorius nėra naudojamas, laikykite jį toliau nuo kitų metalinių daiktų, pavyzdžiui, popieriaus sąvaržėlių, monetų, raktų, vinių, varžtų ir kitų mažų metalinių daiktų, dėl kurių gali kilti trumpasis jungimas tarp kontaktų.** Akumuliatorių kontaktų trumpasis jungimas gali būti nudegimų arba gaisro priežastimi.
 4. **Netinkamai naudojant iš akumuliatoriaus gali ištėkėti skystis.** Venkite sąlyčio su juo. Jei sąlytis atsitiktinai įvyko, gausiai nuplaukite vandeniu. Jei skystis pateko į akis, kreipkitės į gydytoją. Iš akumuliatoriaus išbėgęs skystis gali sudirginti arba nudeginti odą.
 5. **Nenaudokite sugadinto ar modifikuoto akumuliatoriaus arba įrankio.** Sugadinti arba modifikuoti akumuliatoriai gali veikti neįprastai, todėl gali kilti gaisras, sprogimas arba sužalojimo rizika.
 6. **Saugokite akumuliatorių arba įrankį nuo ugnies ar pernelyg aukštos temperatūros.** Dėl ugnies ar 130 °C viršijančios temperatūros gali kilti sprogimas.
 7. **Laikykites visų įkrovimo nurodymų ir nekraukite akumuliatoriaus ar įrankio, kai temperatūra neatitinka nurodymuose pateikto temperatūros intervalo.** Netinkamai įkraunant arba įkraunant esant kitam nei nustatytas temperatūros intervalui, gali būti sugadintas akumuliatorius ar padidėti gaisro rizika.
 8. **Su šiuo įrankiu nenaudokite laidinio maitinimo šaltinio, pvz., akumuliatoriaus adapterio arba nešiojamojo maitinimo šaltinio.** Tokio maitinimo šaltinio kabelis gali trukdyti dirbti ir dėl to galima susižaloti.
- Techninė priežiūra**
1. Tegu jūsų elektrinio įrankio techninę priežiūrą atlieka kvalifikuotas remonto meistras, naudodamas tik identiškas atsargines dalis. Tai užtikrina, kad elektrinis įrankis liks saugus naudoti.
 2. Laikykites instrukcijoje pateiktų nurodymų dėl tepimo ir priedų keitimo.
 3. Rankenos turi būti sausos, švarios ir neištepotos tepalu.

Svarbios saugos instrukcijos, taikomos akumulatoriaus kasetei

1. Prieš naudodami akumulatoriaus kasetę, perskaitykite visas instrukcijas ir perspėjimus ant (1) akumuliatorių įkroviklio, (2) akumuliatorių ir (3) akumuliatorių naudojančio gaminio.
2. Neardykite ir negadinkite akumulatoriaus kasetės. Dėl to ji gali užsidegti, per daug įkaisti arba sprogti.
3. Jei įrankio darbo laikas žymiai sutrumpėjo, nedelsdami nutraukite darbą su įrankiu. Tai gali kelti perkaitimo, nudegimų ar net sproginimo pavojų.
4. Jei elektrolitas pateko į akis, plaukite jas tyru vandeniu ir nedelsdami kreipkitės į gydytoją. Gali kilti regėjimo praradimo pavojus.
5. Neužtrumpinkite akumulatoriaus kasetės:
 - (1) Nelieskite kontaktų degiomis medžiagomis.
 - (2) Venkite laikyti akumulatoriaus kasetę kartu su kitais metaliniais daiktais, pavyzdžiui, vinimis, monetomis ir pan.
 - (3) Saugokite akumulatoriaus kasetę nuo vandens ir lietaus.

Trumpasis jungimas akumuliatorių gali sukelti stiprią srovę, perkaitimą, galimus nudegimus ar net akumuliatoriaus gedimą.

6. Nelaikykite ir nenaudokite įrankio ir akumulatoriaus kasetės vietose, kur temperatūra gali pasiekti ar viršyti 50 °C (122 °F).
7. Nedeginkite akumulatoriaus kasetės, net jei yra stipriai pažeista ar visiškai susidėvėjusi. Ugnyje akumulatoriaus kasetė gali sprogti.
8. Akumulatoriaus kasetės nekalkite, nepjaustykite ir nemėtykite ir taip pat į ją netranskykite kietų daiktų. Taip elgiantis, ji gali užsidegti, per daug įkaisti arba sprogti.
9. Nenaudokite pažeisto akumulatoriaus.
10. Įdėtoms ličio jonų akumuliatoriams taikomi Pavojingų prekių teisės akto reikalavimai. Komeracinis transportas, pvz., trečiųjų šalių, prekių vežimo atstovų, turi laikytis specialaus reikalavimo ant pakuotės ir ženklavimo. Norėdami paruošti siuntinį prekę, pasitarkite su pavojingų medžiagų specialistu. Be to, laikykitės galimai išsamesnių nacionalinių reglamentų. Užklijuokite juosta arba padenkite atvirus kontaktus ir supakuokite akumuliatorių taip, kad ji pakuotėje nejudėtų.
11. Kai išmetate akumulatoriaus kasetę, išimkite ją iš įrankio ir išmeskite saugioje vietoje. Vadovaukitės vietos reglamentais dėl akumuliatorių išmetimo.
12. Baterijas naudokite tik su „Makita“ nurodytais gaminiais. Baterijas įdėjus į netinkamus gaminius gali kilti gaisras, gaminyje pernelyg įkaisti, kilti sproginimas arba pratekėti elektrolitas.
13. Jei įrankis bus ilgą laiką nenaudojamas, akumuliatorių būtina išimti iš įrankio.
14. Darbo metu ir po akumulatoriaus kasetės gali būti įkaitusi ir dėl to nudeginti. Įmdami akumulatoriaus kasetes, būkite atsargūs.

15. Tuojau pat po naudojimo nelieskite įrankio gnybtų, nes jie gali būti įkaitę tiek, kad nudegins.
16. Nelieskite, kad į akumulatoriaus kasetės gnybtus, angas ir griovelius patektų drožlių, dulkių ar žemių. Jos gali sukelti kaitimą, užsidegti, sprogti ir sukelti įrankio ar akumulatoriaus kasetės gedimą, dėl ko galima nusideginti ar susižaloti.
17. Jeigu įrankis nėra pritaikytas naudoti šalia aukštos įtampos elektros linijų, akumulatoriaus kasetės nenaudokite šalia aukštos įtampos elektros linijų. Dėl to gali sutrikti įrankio ar akumulatoriaus kasetės veikimas arba jie gali sugesti.
18. Laikykite akumuliatorių vaikams nepasiekiamoje vietoje.

SAUGOKITE ŠIAS INSTRUKCIJAS.

▲PERSPĖJIMAS: Naudokite tik originalų „Makita“ akumuliatorių. Neoriginalaus „Makita“ arba pakeisto akumulatoriaus naudojimas gali nulemti gaisrą, asmens sužalojimą ir pažeidimą. Tai taip pat panaikina „Makita“ suteikiamą „Makita“ įrankio ir įkroviklio garantiją.

Patarimai, ką daryti, kad akumulatorius veiktų kuo ilgiau

1. Pakraukite akumulatoriaus kasetę prieš jai visiškai išsikraunant. Visuomet nustokite naudoti įrankį ir pakraukite akumulatoriaus kasetę, kai pastebite, kad įrankio galia sumažėjo.
2. Niekada nekraukite iki galo įkrautus akumulatoriaus kasetės. Perkraunant trumpėja akumulatoriaus eksploatacijos laikas.
3. Akumulatoriaus kasetę kraukite esant kambario temperatūrai 10 - 40 °C. Prieš pradėdami krauti, leiskite įkautusiai akumulatoriaus kasetei atvėsti.
4. Kai akumulatoriaus kasetės nenaudojate, ją išimkite iš įrankio ar įkroviklio.
5. Įkraukite akumulatoriaus kasetę, jei jos nenaudojate ilgą laiką (ilgiau nei šešis mėnesius).

Svarbios saugumo instrukcijos dėl belaidžio bloko

1. Neardykite ir nekeiskite belaidžio bloko.
2. Laikykite belaidį bloką vaikams nepasiekiamoje vietoje. Netyčia prarijus reikia nedelsiant kreiptis į medikus.
3. Naudokite belaidį bloką tik su „Makita“ įrankiais.
4. Saugokite belaidį bloką nuo lietaus ir nenaudokite jo esant drėgnoms oro sąlygoms.
5. Nenaudokite belaidžio bloko vietose, kur temperatūra viršija 50 °C.
6. Nenaudokite belaidžio bloko netoli medicinos instrumentų, pavyzdžiui, širdies stimuliatorių.
7. Nenaudokite belaidžio bloko netoli automatiinių prietaisų. Automatiniai prietaisai gali sugesti arba gali įvykti klaida.

8. Nenaudokite belaidžio bloko ten, kur gali padidėti temperatūra arba atsirasti statinis elektros krūvis arba elektrinis triukšmas.
9. Belaidis blokas gali sukurti elektromagnetinius laukus (EML), bet jie naudotojui nekenksmingi.
10. Belaidis blokas yra tikslusis instrumentas. Saugokite belaidį bloką nuo kritimo ir smūgių.
11. Nelieskite belaidžio bloko kontakto plikomomis rankomis arba metaliniais įrankiais.
12. Įdėdami belaidį bloką visada išimkite gaminio akumuliatorių.
13. Atidarydami angos dangtelį venkite vietų, kur į ją gali patekti dulkių ir vandens. Anga visada turi būti švari.
14. Belaidį bloką visada dėkite reikiama kryptimi.
15. Per smarkiai nespauskite belaidžio aktyvinimo mygtuko ant belaidžio bloko, nespauskite jo aštriu daiktu.
16. Dirbdami visada uždarykite angos dangtelį.
17. Kai įrankiu tiekiamas maitinimas, niekada neimkite belaidžio bloko iš angos. Kitaip belaidis blokas gali sugesti.
18. Nenuimkite lipduko nuo belaidžio bloko.
19. Neklijuokite jokio lipduko ant belaidžio bloko.
20. Nepalikite belaidžio bloko ten, kur gali atsirasti statinis elektros krūvis arba elektrinis triukšmas.
21. Nepalikite belaidžio bloko karštoje vietoje, pavyzdžiui, automobilyje prieš saulę.
22. Nepalikite belaidžio bloko dulketoje ar miltuotoje vietoje arba ten, kur gali atsirasti išdinančiųjų dujų.
23. Nuo staigaus temperatūros pokyčio belaidis blokas gali aprasoti. Nenaudokite belaidžio bloko, kol rasa visiškai nenudžiūvo.
24. Norėdami nuvalyti belaidį bloką, švelniai pavalykite sausa minkšta šluoste. Nenaudokite benzino, skiediklio, laidaus tepalo ir panašių medžiagų.
25. Laikykite belaidį bloką pridėtame dėkle arba nuo statinio krūvio apsaugotoje taroje.
26. Nekiškite į įrankio angą jokių kitų prietaisų, išskyrus „Makita“ belaidį bloką.
27. Nenaudokite įrankio, kurio angos dangtelis pažeistas. Į angą patekęs vanduo, dulkės ir purvas gali jį sugadinti.
28. Netraukite ir (arba) nesukite angos dangtelio daugiau, nei reikia. Atstatykite dangtelį į vietą, jei jis nukrinta nuo įrankio.
29. Pakeiskite angos dangtelį, jei jo nėra arba jis pažeistas.

SAUGOKITE ŠIAS INSTRUKCIJAS.

VEIKIMO APRAŠYMAS

▲PERSPĖJIMAS: Prieš pradėdami reguliuoti prietaisą arba tikrinti jo veikimą, visuomet būtinai išjunkite prietaisą ir išimkite akumuliatoriaus kasetę.

Akumuliatoriaus kasetės uždėjimas ir nuėmimas

▲PERSPĖJIMAS: Prieš įdėdami arba išimdami akumuliatoriaus kasetę, visada išjunkite įrankį.

▲PERSPĖJIMAS: Įdėdami arba išimdami akumuliatoriaus kasetę, tvirtai laikykite įrankį ir akumuliatoriaus kasetę. Jeigu įrankį ir akumuliatoriaus kasetę laikysite netvirtai, jie gali išslysti iš jūsų rankų, todėl įrankis ir akumuliatoriaus kasetė gali būti sugadinti, o naudotojas sužalotas.

- **Pav. 1:** 1. Raudonas sandariklis (indikatorius)
2. Mygtukas 3. Akumuliatoriaus kasetė

Jei norite išimti akumuliatoriaus kasetę, ištraukite ją iš įrankio, stumdami mygtuką, esantį kasetės priekyje.

Jei norite įdėti akumuliatoriaus kasetę, ant akumuliatoriaus kasetės esantį liežuvėlį sutapdinkite su korpuso esančiu grioveliu ir įstumkite į jai skirtą vietą. Įstatykite iki pat galo, kad spragtelėdama užsifikuotų. Jeigu matote raudoną sandariklį (indikatorių), kaip parodyta paveikslėlyje, ji nėra visiškai užfiksuota.

▲PERSPĖJIMAS: Akumuliatoriaus kasetę visada įkiškite iki galo, kol nebematysite raudono sandariklio (indikatoriaus) Priešingu atveju ji gali atsitiktinai iškristi iš įrankio ir sužeisti jus arba aplinkinius.

▲PERSPĖJIMAS: Nekiškite akumuliatoriaus kasetės įėga. Jeigu kasetė sunkiai lenda, ją kišate netinkamai.

Likusios akumulatoriaus galios rodymas

Paspauskite akumulatoriaus kasetės tikrinimo mygtuką, kad būtų rodoma likusi akumulatoriaus energija. Maždaug trims sekundėms užsideds indikatorių lemputės.

► **Pav.2:** 1. Indikatorių lemputės 2. Tikrinimo mygtukas

Indikatorių lemputės			Likusi galia
Šviečia	Nešviečia	Blyksi	
			75 - 100 %
			50 - 75 %
			25 - 50 %
			0 - 25 %
			Įkraukite akumulatorių.
			Galimai įvyko akumulatoriaus veikimo triktis.

PASTABA: Rodmuo gali šiek tiek skirtis nuo faktinės energijos lygio – tai priklauso nuo naudojimo sąlygų ir aplinkos temperatūros.

PASTABA: Veikiant akumulatoriaus apsaugos sistemai ims mirksėti pirmoji (toliausiai kairėje) indikatoriaus lemputė.

Likusios akumulatoriaus galios rodymas

► **Pav.3:** 1. Akumulatoriaus indikatorius 2. Mygtukas

Jei norite pamatyti akumulatoriaus energijos likutį, spauskite mygtuką.

Akumulatoriaus indikatoriaus būseną			Likusi akumulatoriaus galia
Šviečia	Nešviečia	Blyksi	
			50-100 %
			20-50 %
			0-20 %
			Įkraukite akumulatorių

Prietaiso / akumulatoriaus apsaugos sistema

Prietaise įrengta prietaiso / akumulatoriaus apsaugos sistema. Ši sistema automatiškai atjungia variklio maitinimą, kad prietaisas ir akumulatorius ilgiau veiktų. Tokiu atveju akumulatoriaus indikatorius veikia kaip parodyta tolesnėje lentelėje.

Akumulatoriaus indikatoriaus būseną			Būseną
Šviečia	Nešviečia	Mirksi	
			Apsauga nuo perkrovos (akumulatorius) / apsauga nuo perkaitimo (akumulatorius) / apsauga nuo visiško išsekimo
			Apsauga nuo perkaitimo (prietaisas)

Susidarius vienai iš toliau nurodytų prietaiso arba akumulatoriaus veikimo sąlygų, prietaisas automatiškai sustoja.

Apsauga nuo perkrovos

Kai prietaisas / akumulatorius naudojamas taip, kad neįprastai padidėja srovės stipris, prietaisas automatiškai išsijungia. Tokiu atveju išjunkite prietaisą ir nutraukite darbą, dėl kurio kilo prietaiso perkrova. Tada vėl įjunkite prietaisą.

Apsauga nuo perkaitimo

Kai prietaisas (akumulatorius) perkaista, prietaisas automatiškai sustabdomas. Tokiu atveju palaukite, kol prietaisas (akumulatorius) atvės, paskui vėl jį įjunkite.

Apsauga nuo visiško išsikrovimo

Kai likusi akumulatoriaus galia tampa per maža, prietaisas automatiškai sustoja. Jeigu gaminyje neveikia net ir spaudžiant jungiklius, akumulatorius išimkite iš prietaiso ir įkraukite.

Apsauga nuo kitų sutrikimų

Apsaugos sistema taip pat apsaugo nuo kitų sutrikimų, galinčių pažeisti prietaisą, todėl automatiškai jį išjungia. Prietaisui laikinai sustojus arba veikimo metu išsijungus, imkitės visų toliau nurodytų veiksmų ir pašalinkite sutrikimo priežastis.

1. Išjunkite prietaisą, tada vėl įjunkite, kad paleistumėte iš naujo.
2. Įkraukite akumulatorių (-ius) arba jį (juos) pakeiskite įkrautu (-ais) akumulatoriumi (-iais).
3. Palaukite, kol prietaisas ir akumulatorius (-iai) atvės.

Jei atstaciūs apsaugos sistema veikimas nepagerėja, kreipkitės į vietos „Makita“ techninės priežiūros centrą.

Diržų reguliavimas

Galima reguliuoti pečių diržus, viršutinį ir apatinį diržus. Pirmą įkiškite rankas pro pečių diržus, tuomet suveržkite apatinį ir viršutinį diržus. Norėdami priveržti, patraukite už diržo galo, kaip parodyta. Norėdami atlaisvinti, pakelkite užveržiklio galą į viršų.

Apatinis diržas

► **Pav.4:** 1. Dirželis 2. Fiksatorius

Pečių diržai

► **Pav.5:** 1. Dirželis 2. Fiksatorius

Viršutinis diržas

► **Pav.6:** 1. Dirželis 2. Fiksatorius

Nešiojimo kablys

⚠PERSPĖJIMAS: Naudokite pakabinamas / montuojamas dalis tik pagal jų paskirtį. Naudojant ne pagal paskirtį, gali įvykti nelaimingas atsitikimas arba galima susižaloti.

Visuomet laikykite už nešimo kablio, kai dirbate su vakuuminio valymo įrenginio korpusu.

► **Pav.7:** 1. Nešiojimo kablys

Parengties jungiklis

Parengties jungiklis - tai jungiklis, skirtas belaidžio aktyvinimo funkcijai įjungti / išjungti. Dulkių siurblys yra parengties būsenos, neatsižvelgiant į jungiklio padėtį, ir įsijungia paspaudus mygtuką ①.

► **Pav.8:** 1. Parengties jungiklis

Jungiklio padėtis		Būsena
AUTO	I (ON)	Vakuuminis valymo įrenginys yra parengties būsenos, belaidžio aktyvinimo funkcija prieinama.
	O (OFF)	Vakuuminis valymo įrenginys yra parengties būsenos, tačiau belaidžio aktyvinimo funkcija neprieinama.

Jungiklio veikimas

► **Pav.9:** 1. Siurbimo galios keitimo mygtukas
2. ĮJUNGIMO / IŠJUNGIMO mygtukas

Norėdami įjungti siurbį, tiesiog paspauskite ĮJUNGIMO / IŠJUNGIMO mygtuką. Norėdami išjungti, vėl paspauskite ĮJUNGIMO / IŠJUNGIMO mygtuką.

Galite pakeisti siurblio siurbimo galią trimis žingsniais, spausdami siurbimo galios pakeitimo mygtuką. Kiekvienu mygtuko paspaudimu cikliška keičiami 1–3 režimai.

Lygis	Rodinys	Režimas
1		Įprasto greičio režimas
2		Didelio greičio režimas
3		Didžiausio greičio režimas

PASTABA: Prieš įjungdami siurbį, galite pakeisti siurbimo galią.

PASTABA: Siurblys pradeda veikti ta pačia siurbimo galia, kuria veikė paskutinį kartą.

PASTABA: Jei išimsite akumuliatorių iškart išjungę prietaisą (kol sukasi variklis), siurblys gali nepradėti veikti ta pačia siurbimo galia, kuri buvo pasirinkta paskutinio veikimo metu.

Žarnos tvirtinimo juostelė

Žarnos tvirtinimo juostelė galima pritvirtinti žarną ar nenaudojamą antgalį.

Norėdami pritvirtinti žarną prie vakuuminio valymo įrenginio korpuso, prakiškite žarnos tvirtinimo juostelę pro angą korpusė. Žarnos tvirtinimo juostelę galite pritvirtinti bet kurioje pusėje.

► **Pav.10:** 1. Žarnos tvirtinimo juostelė 2. Anga
3. Žarna

Ant apatinio diržo esančią kilpą galima naudoti antgaliam nešti, kaip pavaizduota.

► **Pav.11:** 1. Kilpa 2. Antgaliai

SURINKIMAS

⚠PERSPĖJIMAS: Prieš atlikdami bet kokius darbus su prietaisu, visada patikrinkite, ar prietaisas išjungtas, o akumuliatoriaus kasetė – išimta.

Žarnos surinkimas

Įkiškite žarnos antgalį į vakuuminio valymo įrenginio korpusą ir pasukite pagal laikrodžio rodyklę.

► **Pav.12:** 1. Žarnos antgalis 2. Vakuuminio valymo įrenginio korpusas

Įrankio prijungimas

Jei prie žarnos pritvirtintas lenkto vamzdžio kompleksas, atlaisvinkite jo įvorę ir jį nuimkite.

- **Pav.13:** 1. Žarna 2. Lenkto vamzdžio kompleksas 3. Įvorė

1. Pritvirtinkite priekinį antgalį prie dulkių ištraukimo žarnos.

Jungdami priekinį antgalį įsitikinkite, kad jis patikimai užsuktas ant žarnos.

2. Prijunkite priekinį antgalį prie įrankio dulkių ištraukimo angos.

- **Pav.14:** 1. Priekinis antgalis 2. Dulkių ištraukimo anga 3. Žarna

Priekinį antgalį galima nuimti sukant jį prieš laikrodžio rodyklę ir laikant žarną.

PASTABA: Visada naudokite tinkamą priekinį antgalį. Naudodami priekinį antgalį Nr. 24, pritvirtinkite jį prie priekinio antgalio Nr. 22, kuris yra prijungtas prie žarnos.

- **Pav.15:** 1. Priekinis antgalis Nr. 22 2. Priekinis antgalis Nr. 24

Kai įrenginys naudojamas kaip valymo įrenginys

Jei šį gaminį norite naudoti kaip valymo įrenginį, laikykitės toliau pateiktų veiksmų.

PASTABA: Jei priekinis antgalis pritvirtintas prie žarnos, pirma jį nuimkite.

PASTABA: Kai kuriose šalyse lenkto vamzdžio kompleksas, ilginamasis vamzdis ir antgaliai tiekiami kaip pasirenkamieji priedai.

PASTABA: Lenkto vamzdžio kompleksas būna dviejų tipų: vienas slankiojo tipo ilginamajam vamzdžiui, kitas – žiedo tipo ilginamajam vamzdžiui. Ruošdami lenkto vamzdžio komplektą pasirinkite skirtą pageidaujamo tipo ilginamajam vamzdžiui.

1. Pritvirtinkite lenkto vamzdžio komplekto įvorę prie žarnos.

- **Pav.16:** 1. Žarna 2. Lenkto vamzdžio kompleksas 3. Įvorė

Norėdami nuimti lenkto vamzdžio komplektą, atlaisvinkite jo įvorę nuo žarnos.

2. Pasukite ir uždėkite antgalį ant ilginamojo vamzdžio.

- **Pav.17:** 1. Ilginamasis vamzdis 2. Laisvas antgalis 3. „T“ formos antgalis 4. „T“ formos antgalis (plonas)

PASTABA: Uždedant pasukus antgalį, jį galima patikimai pritvirtinti prie ilginamojo vamzdžio.

3. Priklausomai nuo ilginamojo vamzdžio tipo, laikykitės toliau pateiktų procedūrų.

PASTABA: Slankiojo tipo ir žiedo tipo ilginamieji vamzdžiai nėra suderinami vieni su kitais. Norėdami pakeisti slankiojo tipo ilginamąjį vamzdį į žiedo tipo ar atvirkščiai, taip pat pakeiskite lenkto vamzdžio komplektą.

Informacija dėl slankiojo tipo ilginamojo vamzdžio
Užsidėkite vakuuminį valymo įrenginio korpusą ant peties, tada kiškite ilginamąjį vamzdį į lenkto vamzdžio komplektą, kol spragtelės. Norėdami atjungti, paspausdami mygtuką ištraukite ilginamąjį vamzdį.

- **Pav.18:** 1. Lenkto vamzdžio kompleksas 2. Mygtukas 3. Slankiojo tipo ilginamasis vamzdis

Vamzdžio ilgį galima reguliuoti.

Paspaudę slankiojimo mygtuką, sureguliuokite vamzdžio ilgį. Ilgis užfiksuojamas atleidus slankiojimo mygtuką.

- **Pav.19:** 1. Slankiojimo mygtukas

Informacija dėl žiedo tipo ilginamojo vamzdžio
Užsidėkite vakuuminį valymo įrenginio korpusą ant peties, tada įkiškite ilginamąjį vamzdį į lenkto vamzdžio komplektą. Norėdami atjungti, pasukite ir jį ištraukite.

- **Pav.20:** 1. Lenkto vamzdžio kompleksas 2. Žiedo tipo ilginamasis vamzdis 3. Laisvas antgalis

PASTABA: Laisvą antgalį galima prijungti prie lenkto vamzdžio komplekto, tiesiogiai neužrakinant.

Vamzdžio ilgį galima reguliuoti.

Atlaisvinkite vamzdžio žiedą ir reguliuokite vamzdžio ilgį. Nustatę norimą ilgį, priveržkite žiedą.

- **Pav.21:** 1. Žiedas

Žarnos kabliukas

Kai pristabdote veikimą, ant lenkto vamzdžio komplekto kabliuko galite pakabinti vamzdį ant apatinio diržo.

- **Pav.22:** 1. Kabliukas 2. Apatinis diržas

Filtro maišelio / dulkių maišelio įdėjimas

Pasirenkamas priedas

▲PERSPĖJIMAS: Nenaudokite sugadinto filtro maišelio. Vakuuminio valymo įrenginiu naudokitės tik tinkamai uždėję filtro maišelį. Kitu atveju susiurbtas dulkes arba smulkias daleles valymo įrenginys gali išmesti į išorę, o tai gali sukelti respiratorinių ligų juo besinaudojančiam asmeniui.

PASTABA: Jei filtro maišelis užsipildė, pakeiskite jį nauju. Dulkių maišeliui užsipildžius, jį ištuštinkite. Jei įrenginys bus naudojamas su pilnu filtro maišeliu / dulkių maišeliu, sumažės siurbimo galia.

PASTABA: Toliau rašoma, ką daryti, kad į variklį nepatektų dulkių.

- Prieš naudodami įdėkite filtro maišelį / dulkių maišelį.
- Nenaudokite sugadinto arba suplėšyto maišelio.

Priešingu atveju gali būti pažeistas variklis.

PASTABA: Įdėdami filtro maišelį / dulkių maišelį, neužlenkite kartono ties jo angą.

PASTABA: Dulkių siurblio filtro maišelis / dulkių maišelis yra svarbus prietaiso veikimą palaikantis komponentas. Naudojant neoriginalų filtro maišelį / dulkių maišelį, gali atsirasti dūmų arba gali užsidegti medžiagos.

PASTABA: Kai dulkių filtro maišelis / dulkių maišelis nėra įdėtas į valymo įrenginį, priekinis dangtis užsidaro nevisiškai.

► Pav.23

1. Atsukite svirtį ir atidarykite dulkių dėžės dangtį.
- **Pav.24:** 1. Svirtis 2. Dulkių dėžės dangtis

2. Įdėkite filtro maišelį į angą viršutinėje skyriaus dalyje, kaip parodyta.

► **Pav.25:** 1. Skyrius 2. Filtro maišelis

Jeigu naudojate dulkių maišelį, įstatykite dulkių maišelio briauną į išpjovą.

► **Pav.26:** 1. Išpjova 2. Briauna 3. Dulkių maišelis

3. Sulygiuokite filtro maišelio angą su žarnos antgaliu ir dalį su kartonu stumkite iki galo. Įsitikinkite, ar filtro maišelio guminis žiedas apima žarnos antgalio kraštą.

► **Pav.27:** 1. Filtro maišelio guminis žiedas 2. Žarnos antgalio kraštas 3. Filtro maišelio kartoninė dalis 4. Žarnos antgalis

4. Gerai užrakinkite dulkių dėžės dangtį.

▲PERSPĖJIMAS: Atidarydami ir uždarydami dulkių dėžės dangtį, būkite atsargūs, kad neprišpaustumėte pirštų.

NAUDOJIMAS

▲JSPĖJIMAS: Naudotojai privalo tinkamai susipažinti, kaip naudoti vakuuminį valymo įrenginį.

▲JSPĖJIMAS: Šis vakuuminis valymo įrenginys nėra tinkamas pavojingoms dulkėms surinkti.

▲PERSPĖJIMAS: Šis valymo įrenginys skirtas tik valyti sausiai.

▲PERSPĖJIMAS: Visuomet iki galo įkiškite akumulatoriaus kasetę, kad tinkamai užsifiksuotų. Jeigu matote raudoną indikatorių viršutinėje mygtuko pusėje, ji nėra visiškai užfiksuota. Įstumkite ją iki galo tol, kol nebematysite raudono indikatoriaus. Priešingu atveju ji gali atsitiktinai iškristi iš įrankio, sužeisti jus arba aplinkinius.

▲PERSPĖJIMAS: Dirbdami nepamirškite, kad ant nugaros yra vakuuminis valymo įrenginys. Vakuuminio valymo įrenginio korpusui atsitrenkus į sieną arba žarnai užsikabinus už kokių nors kliūčių, galima prarasti pusiausvyrą.

1. Užsidėkite vakuuminio valymo įrenginio korpusą ant peties ir suveržkite apatinį ir viršutinį diržus. Jei reikia, pareguliuokite suveržimą.

► **Pav.28**

2. Norėdami pradėti siurbti, paspauskite mygtuką ①. Norėdami pakeisti siurbimo galią, spauskite mygtuką , kol pasirinksite pageidaujama. Norėdami sustabdyti, paspauskite mygtuką ①.

► **Pav.29**

Dirbdami prikabinkite jungiklių dėžutę ant apatinio diržo arba D tipo žiedo.

► **Pav.30**

3. Pakeiskite popierinį maišelį, kai jis prisipildo. Atidarykite dangtį ir išimkite filtro maišelį. Patraukite už juostelės, esančios šalia angos, kad uždarytumėte filtro maišelį ar galėtumėte jį visą išmesti.

► **Pav.31:** 1. Juostelė

Naudodami dulkių maišelį, išimkite jį ir išmeskite dulkes atidarydami skląstį.

► **Pav.32:** 1. Skląstis

PASTABA: Reguliariai patikrinkite filtro maišelį, ar jis neprisipildė. Jei filtro maišelis yra pilnas, naudojantis įrankiu sumažės siurbimo galia.

PASTABA: Nenaudokite kartą jau naudoto filtro maišelio. Filtro maišelis skirtas naudoti tik vieną kartą. Pakartotinai naudojant filtro maišelį, filtras gali užsikimšti, valymo įrenginys bus sugadintas. Jei norite maišelį naudoti kelis kartus, naudokite dulkių maišelį.

BELAIÐŽIO AKTYVINIMO FUNKCIJA

Ką galima padaryti su belaidžio aktyvinimo funkcija?

Belaidžio aktyvinimo funkcija leidžia dirbti švariai ir patogiai. Pridėta valymo įrenginį prijungę prie įrankio galite automatiškai jį paleisti jungdami įrankį.

► **Pav.33**

PASTABA: Būtinai vadovaukitės įrankio naudojimo instrukcija, kai naudosite valymo įrenginį su belaidžio aktyvinimo funkcija.

PASTABA: Neardykite ir nekeiskite belaidžio bloko.

PASTABA: Darbo ir sandėliavimo metu visada patikimai uždarykite dangtelį, kad į belaidžio bloko prapjavą nepatektų dulkių.

PASTABA: Kai tiekiamas maitinimas, neimkite belaidžio bloko. Kitaip belaidis blokas gali sugesti.

PASTABA: Per smarkiai nespauskite belaidžio aktyvinimo mygtuko, nespauskite jo aštriu daiktu.



PASTABA: Belaidžiam aktyvinimui reikia „Makita“ įrankių, kuriuose yra belaidis blokas.

PASTABA: Prieš pirmą kartą naudojant belaidžio aktyvinimo funkciją su kiekvienu įrankiu, reikia nustatyti įrankį. Nustačius įrankį, kol tai nebus panaikinta, pakartotinio nustatymo atlikti nereikia.

PASTABA: Prieš registravimą būtinai patikrinkite, ar belaidis blokas tinkamai įkištas.

PASTABA: Vienas belaidis blokas gali užregistruoti iki 10 sąsajų su kitais belaidžiais blokais. Jei viename belaidžiam bloke registruojama daugiau kaip 10 kitų belaidžių blokų, vienas anksčiausiai užregistruotas blokas bus atšauktas automatiškai.

PASTABA: Belaidžio aktyvinimo mygtuko vieta kiekviename įrankyje skiriasi.

PASTABA: Siurbklį galima paleisti ir paspaudžiant mygtuką , kai parengties jungiklis nustatytas į padėtį „I“ (įjungta). Vis dėlto, kai naudojama belaidžio aktyvinimo funkcija, mygtukas  neveikia.

Belaidžio bloko įdėjimas

▲ PERSPĖJIMAS: Įdėdami belaidį bloką, padėkite valymo įrenginį ant stabilaus plokščio paviršiaus.

PASTABA: Prieš įdėdami belaidį bloką, nuo valymo įrenginio nuvalykite dulkes ir purvą. Patekusios į belaidžio bloko angą, dulkės arba purvas gali sukelti gedimą.

PASTABA: Norėdami išvengti gedimo, kurį gali sukelti statinis elektros krūvis, prieš paimdami belaidį bloką palieskite medžiagą, per kurią išeina statinis elektros krūvis, pavyzdžiui, metalinę dalį.

PASTABA: Įdėdami belaidį bloką, visada įsitinkinkite, kad dedate reikiama kryptimi ir kad dangtelis iki galo uždarytas.

1. Atidarykite valymo įrenginio dangtelį, kaip parodyta paveikslėlyje.

► **Pav.34:** 1. Dangtelis

2. Įdėkite belaidį bloką į angą ir uždarykite dangtelį.

Įdėdami belaidį bloką, iškyšas sulygiuokite su angos išėmomis.

► **Pav.35:** 1. Belaidis blokas 2. Iškyša 3. Dangtelis 4. Išėma

Norėdami išimti belaidį bloką, lėtai atidarykite dangtelį. Traukiant dangtelį, jo galinėje pusėje esantys kabliukai iškels belaidį bloką.

► **Pav.36:** 1. Belaidis blokas 2. Kabliukas 3. Dangtelis

Išėmę belaidį bloką laikykite pridėtame dėkle arba nuo statinio krūvio apsaugotoje taroje.

PASTABA: Išimdami belaidį bloką visada naudokite galinėje dangtelio pusėje esančius kabliukais. Jei kabliukai nepagauna belaidžio bloko, iki galo uždarykite dangtelį ir vėl lėtai jį atidarykite.

Įrankio nustatymas valymo įrenginyje

PASTABA: Įrankiu nustatyti reikalingas „Makita“ įrankis, palaikantis belaidžio aktyvinimo funkciją.

PASTABA: Prieš pradėdami nustatyti įrankį, įdėkite į jį belaidį bloką.

PASTABA: Registruodami įrankį, netraukite įrankio gaiduko ar nestumkite valymo įrenginio vakuuminio siurbimo jungiklio.

PASTABA: Taip pat žr. įrankio naudojimo instrukciją.

Jei norite aktyvinti valymo įrenginį įrankio jungikliu, prieš tai nustatykite įrankį.

1. Atitinkamai įdėkite belaidžius blokus į valymo įrenginį ir įrankį.

2. Įdėkite akumuliatorių į valymo įrenginį ir įrankį.

3. Valymo įrenginio parengties jungiklį nustatykite ties „I (J)“.

► **Pav.37:** 1. Parengties jungiklis

4. 3 sekundes spauskite belaidžio aktyvinimo mygtuką ant valymo įrenginio, kol belaidžio aktyvinimo lemputė ims mirksėti žaliai. Tada tokiu pat būdu spauskite belaidžio aktyvinimo mygtuką ant įrankio.

► **Pav.38:** 1. Belaidžio aktyvinimo mygtukas

2. Belaidžio aktyvinimo lemputė

Jei valymo įrenginys ir įrankis sėkmingai susieti, belaidžio aktyvinimo lemputės 2 sekundes švies žaliai ir ims mirksėti mėlynai.

PASTABA: Belaidžio aktyvinimo lemputės nustoja mirksėti žaliai po 20 sekundžių. Kai mirksi valymo įrenginio belaidžio aktyvinimo lemputė, paspauskite belaidžio aktyvinimo mygtuką ant įrankio. Jei belaidžio aktyvinimo lemputė nemirksi žaliai, trumpai paspauskite belaidžio aktyvinimo mygtuką ir vėl palaikykite jį nuspaudę.

PASTABA: Jei norite nustatyti du ar daugiau įrankių viename valymo įrenginyje, nustatykite juos po vieną.

Belaidžio aktyvinimo funkcijos paleidimas

PASTABA: Prieš belaidį aktyvinimą nustatykite įrankį valymo įrenginyje.

PASTABA: Visada valymo įrenginį padėkite taip, kad galėtumėte matyti belaidžio aktyvinimo lemputės būseną.

PASTABA: Taip pat žr. įrankio naudojimo instrukciją.

Nustačius įrankį valymo įrenginyje, jis automatiškai įsijungs įjungus įrankį.

1. Atitinkamai įdėkite belaidžius blokus į valymo įrenginį ir įrankį.
2. Įdėkite akumuliatorius į valymo įrenginį ir įrankį.
3. Sujunkite valymo įrenginio žarną su įrankiu.

► **Pav.39**

4. Valymo įrenginio parengties jungiklį nustatykite ties „I (I.J.)“. Belaidžio aktyvinimo lemputė mirksės mėlynai.

► **Pav.40:** 1. Parengties jungiklis

5. Trumpai paspauskite belaidžio aktyvinimo mygtuką ant įrankio. Belaidžio aktyvinimo lemputė mirksės mėlynai.

► **Pav.41:** 1. Belaidžio aktyvinimo mygtukas
2. Belaidžio aktyvinimo lemputė

6. Įjunkite įrankį. Patikrinkite, ar su įrankiu kartu veikia ir valymo įrenginys.

▲ PERSPĖJIMAS: Prieš pradėdami dirbti įrankiu visada patikrinkite, ar veikia belaidžio aktyvinimo funkcija.

Norėdami sustabdyti belaidį aktyvinimą, paspauskite ant įrankio esantį belaidžio aktyvinimo mygtuką arba valymo įrenginio parengties jungiklį nustatykite į „O (IŠJ.)“ padėtį.

PASTABA: Nenaudojant 2 valandas, belaidžio aktyvinimo lemputė ant įrankio nustos mirksėti mėlynai. Tokiu atveju dar kartą paspauskite belaidžio aktyvinimo mygtukus ant įrankio.

PASTABA: Valymo įrenginys ima veikti ir sustoja šiek tiek uždelsęs. Praeina šiek tiek laiko, kol valymo įrenginys nustato, kad buvo panaudotas įrankio jungiklis.

PASTABA: Belaidžio bloko perdavimo atstumas gali skirtis, tai priklauso nuo vietos ir aplinkybių.

PASTABA: Kai viename valymo įrenginyje yra užregistruoti du ar daugiau įrankių, valymo įrenginys gali imti veikti net jei neįjungėte įrankio, nes kitas naudotojas naudoja belaidžio aktyvavimo funkciją.

Įrankio nustatymo valymo įrenginyje atšaukimas

Norėdami atšaukti įrankio nustatymą valymo įrenginyje, atlikite šią procedūrą.

1. Atitinkamai įdėkite belaidžius blokus į valymo įrenginį ir įrankį.
2. Įdėkite akumuliatorius į valymo įrenginį ir įrankį.
3. Valymo įrenginio parengties jungiklį nustatykite ties „I (I.J.)“.

► **Pav.42:** 1. Parengties jungiklis

4. 6 sekundes paspauskite belaidžio aktyvinimo mygtuką ant valymo įrenginio. Belaidžio aktyvinimo lemputė mirksi žaliai ir tampa raudona. Paskui tokiu pat būdu paspauskite belaidžio aktyvinimo mygtuką ant įrankio.

► **Pav.43:** 1. Belaidžio aktyvinimo mygtukas
2. Belaidžio aktyvinimo lemputė

Jei atšaukti pavyko, belaidžio aktyvinimo lemputės 2 sekundes švies raudonai ir ims mirksėti mėlynai.

PASTABA: Belaidžio aktyvinimo lemputės nustoja mirksėti raudonai po 20 sekundžių. Kai mirksi valymo įrenginio belaidžio aktyvinimo lemputė, paspauskite belaidžio aktyvinimo mygtuką ant įrankio. Jei belaidžio aktyvinimo lemputė nemirksi raudonai, trumpai paspauskite belaidžio aktyvinimo mygtuką ir vėl palaikykite jį nuspaudę.

Visų įrankio nustatymų trynimas

Visus įrankio nustatymus iš valymo įrenginio galite ištrinti toliau nurodytu būdu.

► **Pav.44:** 1. Parengties jungiklis 2. Belaidžio aktyvinimo mygtukas 3. Belaidžio aktyvinimo lemputė

1. Įdėkite belaidį bloką į valymo įrenginį.
2. Įdėkite akumuliatorius į valymo įrenginį.
3. Parengties jungiklį nustatykite ties „I (I.J.)“.
4. Laikykite belaidžio aktyvinimo mygtuką nuspausta maždaug 6 sekundes, kol belaidžio aktyvinimo lemputė pradės mirksėti raudona spalva (maždaug dukart per sekundę).
5. Belaidžio aktyvinimo lemputei ėmus mirksėti raudona spalva, atleiskite pirštą nuo belaidžio aktyvinimo mygtuko. Tada dar maždaug 6 sekundes palaikykite belaidžio aktyvinimo mygtuką paspausta.
6. Belaidžio aktyvinimo lemputei ėmus mirksėti greitai (maždaug 5 kartus per sekundę), atleiskite pirštą nuo belaidžio aktyvinimo mygtuko. Belaidžio aktyvinimo lemputei pradėjus šviesti raudona spalva ir vėliau išsijungus, visi įrankio nustatymai yra ištrinti.

PASTABA: Jei belaidžio aktyvinimo lemputė nemirksi raudonai, trumpai paspauskite belaidžio aktyvinimo mygtuką ir bandykite dar kartą.

Belaidžio aktyvinimo lemputės būsenos aprašymas

- **Pav.45:** 1. Belaidžio aktyvinimo mygtukas
2. Belaidžio aktyvinimo lemputė

Belaidžio aktyvinimo lemputė rodo belaidžio aktyvinimo funkcijos būseną. Lemputės būsenos reikšmės pateiktos toliau esančioje lentelėje.

Būsena	Belaidžio aktyvinimo lemputė			Aprašymas	
	Spalva	<input type="checkbox"/> Šviečia	<input type="checkbox"/> Mirksi		Trukmė (apytikrė)
Parengtis	Mėlyna	<input checked="" type="checkbox"/>		Valymo įrenginys: tęsiama įrankis: 2 valandos	Laukiama įrankio nustatymo arba belaidžio aktyvinimo funkcija prieinama. Parengties jungiklį nustačius į „I (J.)“, mirksi valymo įrenginio lemputė. Ant įrankio esanti lemputė mirksi paspaudus belaidžio aktyvinimo mygtuką. Nenaudojant 2 valandas, įrankio lemputė automatiškai užges.
		<input type="checkbox"/>		Kai įrankis yra naudojamas.	Galimas belaidis valymo įrenginio aktyvinimas ir įrankis yra naudojamas.
Įrankio nustatymas	Žalia	<input checked="" type="checkbox"/>		20 sekundžių	Pasirengęs nustatyti įrankį. Ieškoma įrankio, kurį reikia nustatyti.
		<input type="checkbox"/>		2 sekundės	Įrankis nustatytas. Belaidžio aktyvinimo lemputė ims mirksėti mėlynai.
Įrankio nustatymo atšaukimas / trynimas	Raudona	<input checked="" type="checkbox"/>		20 sekundžių (lėtai: 2 k./s)	Pasiruošęs atšaukti įrankio nustatymą. Ieškoma įrankio, kurį reikia atšaukti.
		<input checked="" type="checkbox"/>		Nuspaudus belaidžio aktyvinimo mygtuką.	Pasiruošta ištrinti visus įrankio nustatymus.
		<input type="checkbox"/>		2 sekundės	Įrankio nustatymas atšauktas / ištrintas. Belaidžio aktyvinimo lemputė ims mirksėti mėlynai.
Kita	Raudona	<input type="checkbox"/>		3 s	Belaidis blokas yra maitinamas ir ima veikti belaidžio aktyvinimo funkcija.
	Nešviečia	–		–	Parengties jungiklis nenustatytas ties „I (J.)“.

Belaidžio aktyvinimo funkcijos trikčių šalinimas

Prieš kreipdamiesi dėl remonto darbų, pirmiausia patikrinkite gedimus patys. Kilus problemų, apie kurias nepaaiškinta vartotojo vadove, nemėginkite ardyti įrankio. Kreipkitės į įgaliotuosius „Makita“ techninės priežiūros centrus, kuriuose remontui visuomet naudojamos originalios „Makita“ keičiamosios dalys.

Neįprasta būklė	Tikėtina priežastis (triktis)	Ištaisomoji priemonė
Belaidžio aktyvinimo lemputė nešviečia arba nemirksi.	Belaidis blokas neįdėtas į valymo įrenginį ir (arba) įrankį. Belaidis blokas netinkamai įdėtas į valymo įrenginį ir (arba) įrankį.	Taisyklingai įdėkite belaidį bloką.
	Belaidžio bloko kontaktas ir (arba) anga yra purvini.	Švelniai nuvalykite dulkes ir purvą nuo belaidžio bloko kontakto ir išvalykite valymo įrenginio ir (arba) įrankio angą.
	Belaidžio aktyvinimo mygtukas ant įrankio nebuvo paspaustas.	Trumpai paspauskite belaidžio aktyvinimo mygtuką ant įrankio. Įsitikinkite, kad belaidžio aktyvinimo lemputė mirksi mėlyna spalva.
	Valymo įrenginio parengties jungiklis nenustatytas ties „I (J.)“.	Valymo įrenginio parengties jungiklį nustatykite ties „I (J.)“.
	Nėra maitinimo	Prijunkite įrankio ir valymo įrenginio maitinimą.
Nepavyksta nustatyti įrankio / atšaukti jo nustatymo.	Belaidis blokas neįdėtas į valymo įrenginį ir (arba) įrankį. Belaidis blokas netinkamai įdėtas į valymo įrenginį ir (arba) įrankį.	Taisyklingai įdėkite belaidį bloką.
	Belaidžio bloko kontaktas ir (arba) anga yra purvini.	Švelniai nuvalykite dulkes ir purvą nuo belaidžio bloko kontakto ir išvalykite valymo įrenginio ir (arba) įrankio angą.
	Valymo įrenginio parengties jungiklis nenustatytas ties „I (J.)“.	Valymo įrenginio parengties jungiklį nustatykite ties „I (J.)“.
	Nėra maitinimo	Prijunkite įrankio ir valymo įrenginio maitinimą.
	Netinkamai atliktas procedūra	Trumpai paspauskite belaidžio aktyvinimo mygtuką ir iš naujo atlikite įrankio nustatymo / atšaukimo procedūras.
	Įrankis ir valymo įrenginys yra toli vienas nuo kito (už perdavimo diapazono ribų).	Padėkite įrankį ir valymo įrenginį arčiau vienas kito. Didžiausias perdavimo atstumas yra maždaug 10 m, bet jis gali skirtis pagal aplinkybes.
	Prieš baigiant įrankio registravimą / atšaukimą: - įjungiamas įrankio jungiklis arba - paspaudžiamas valymo įrenginio maitinimo mygtukas.	Trumpai paspauskite belaidžio aktyvinimo mygtuką ir iš naujo atlikite įrankio nustatymo / atšaukimo procedūras.
	Neatliktos įrankio registravimo procedūros įrankyje arba valymo įrenginyje.	Tuo pačiu metu atlikite įrankio nustatymo procedūras įrankyje ir valymo įrenginyje.
Kitų prietaisų, generuojančių didelio intensyvumo radijo bangas, keliama radijo bangų trikdžiai.	Patraukite įrankį ir valymo įrenginį toliau nuo tokių prietaisų kaip belaidžio ryšio įrenginiai ir mikrobangų krosnelės.	

Neįprasta būklė	Tikėtina priežastis (triktis)	Ištaisomoji priemonė
Valymo įrenginys neveikia įjungus įrankio jungiklį.	Belaidis blokas neįdėtas į valymo įrenginį ir (arba) įrankį. Belaidis blokas netinkamai įdėtas į valymo įrenginį ir (arba) įrankį.	Taisyklingai įdėkite belaidį bloką.
	Belaidžio bloko kontaktas ir (arba) anga yra purvini.	Švelniai nuvalykite dulkes ir purvą nuo belaidžio bloko kontakto ir išvalykite valymo įrenginio ir (arba) įrankio angą.
	Belaidžio aktyvinimo mygtukas ant įrankio nebuvo paspaustas.	Trumpai paspauskite belaidžio aktyvinimo mygtuką ant įrankio. Įsitikinkite, kad belaidžio aktyvinimo lemputė mirksi mėlyna spalva.
	Valymo įrenginio parengties jungiklis nenustatytas ties „I (J.)“.	Valymo įrenginio parengties jungiklį nustatykite ties „I (J.)“.
	Valymo įrenginyje yra nustatyta daugiau kaip 10 įrankių.	Iš naujo nustatykite įrankį. Jei valymo įrenginyje nustatyta daugiau kaip 10 įrankių, anksčiausiai nustatytas įrankis bus automatiškai atšauktas.
	Valymo įrenginys ištrynė visus įrankių nustatymus.	Iš naujo nustatykite įrankį.
	Nėra maitinimo	Prijunkite įrankio ir valymo įrenginio maitinimą.
Valymo įrenginys veikia įrankiu neveikiant.	Įrankis ir valymo įrenginys yra toli vienas nuo kito (už perdavimo diapazono ribų).	Padėkite įrankį ir valymo įrenginį arčiau vienas kito. Didžiausias perdavimo atstumas yra maždaug 10 m, bet jis gali skirtis pagal aplinkybes.
	Kitų prietaisų, generuojančių didelio intensyvumo radijo bangas, keliami radijo bangų trikdžiai.	Patraukite įrankį ir valymo įrenginį toliau nuo tokių prietaisų kaip belaidžio ryšio įrenginiai ir mikrobangų krosnelės.
	Kiti naudotojai naudoja belaidį valymo įrenginio aktyvinimą su savo įrankiais.	Atlikite vieną iš šių veiksmų: - nustatykite valymo įrenginio parengties jungiklį į padėtį „O“; - išjunkite kitų įrankių belaidžio aktyvinimo mygtuką arba - arba atšaukite kitų įrankių registravimą.
Nepavyko ištrinti visų įrankio nustatymų iš valymo įrenginio.	Paspauskite belaidžio aktyvinimo mygtuką ant įrankio.	Paspauskite belaidį mygtuką ant valymo įrenginio, kad ištrintumėte visus įrankio nustatymus.
	Valymo įrenginio parengties jungiklis nenustatytas ties „I (J.)“.	Valymo įrenginio parengties jungiklį nustatykite ties „I (J.)“.
	Belaidžio aktyvinimo mygtukas nėra laikomas nuspaustas tinkamai.	Pašalinkite belaidžio aktyvinimo mygtuką nuspausta ilgiau kaip 6 sekundes, tada, belaidžio aktyvinimo lemputei ėmus mirksėti raudona spalva, ją atleiskite. Laikykite belaidžio aktyvinimo mygtuką nuspausta ilgiau kaip 6 sekundes, kol belaidžio aktyvinimo lemputė pradės greitai mirksėti raudona spalva, tada mygtuką atleiskite.

TECHNINĖ PRIEŽIŪRA

⚠ PERSPĖJIMAS: Prieš atlikdami patikrą ir priežiūros darbus, visuomet įsitikinkite, kad prietaisai yra išjungtas ir akumuliatoriaus kasetė yra išimta.

PASTABA: Niekada nenaudokite gazolino, benzino, tirpiklio, spirito arba panašių medžiagų. Gali atsirasti išblukimų, deformacijų arba įtrūkimų.

Kad gaminys būtų SAUGUS ir PATIKIMAS, jį taisyti, apžiūrėti ar vykdyti bet kokią kitą priežiūrą ar derinimą turi įgaliotasis kompanijos „Makita“ techninės priežiūros centras; reikia naudoti tik kompanijos „Makita“ pagamintą atsarginę dalis.

HEPA filtro valymas

⚠ PERSPĖJIMAS: Nenaudokite dulkių siurblio be HEPA filtro arba jei HEPA filtras nešvarus (pažeistas). Susiurbtas dulkes arba smulkias daleles dulkių filtras gali išmesti į išorę, o tai gali sukelti kvėpavimo takų ligų juo besinaudojančiam asmeniui.

PASTABA: Siekdami išlaikyti optimalią siurbimo galią ir užtikrinti išmetamo oro švarą, reguliariai valykite HEPA filtrą. Jei siurbimo galia nepakankama net ir išvalius HEPA filtrą, pakeiskite jį nauju.

PASTABA: Norėdami apsaugoti HEPA filtrą nuo pažeidimų, valymui nenaudokite toliau nurodytų įrankių ir panašių daiktų.

- Orpūtė
- Aukšto slėgio plovimo aparatas
- Iš kietų medžiagų pagaminti įrankiai, tokie kaip metalinis šepetys

1. Atidarykite dangtį ir išimkite filtro maišelį. Atleiskite HEPA filtro kabliuką ir išimkite filtrą iš dulkių siurblio korpuso.

► **Pav.46**

2. Tapšnodami išpurtykite dulkes iš HEPA filtro. HEPA filtrą galima plauti vandeniu. Kas 1–2 mėnesius nusikalaukite nuo HEPA filtro dulkes ir smulkias daleles. Tada išdžiovinkite HEPA filtrą pavėsyje, gerai vėdinamoje vietoje, kad neatsirastų nemalonių kvapų ar veikimo sutrikimų.

3. Norėdami įstatyti HEPA filtrą, įkiškite jį ta puse, kurioje nėra sklendės, į laikiklį, tada paspauskite HEPA filtrą žemyn, kol briaunelė užfiksuos atlangą.

► **Pav.47:** 1. Laikiklis 2. HEPA filtras 3. Briaunelė 4. Sklendė

Dulkių maišelio valymas

Reguliariai plaukite dulkių maišelį muilu ir vandeniu. Išverskite dulkių maišelį išvirkščia puse ir nukrapštykite priilpusias dulkes. Lengvai nuplaukite rankomis ir gerai išskalaukite vandeniu. Prieš vėl įdėdami į dulkių siurblią, visiškai išdžiovinkite.

► **Pav.48**

PASTABA: Jeigu dulkių maišelis drėgnas, sumažėja siurbimo pajėgumas ir variklio eksploataavimo laikas.

PASIRENKAMI PRIEDAI

⚠PERSPĖJIMAS: Šiuos papildomus priedus arba įtaisus rekomenduojama naudoti su šioje instrukcijoje nurodytu „Makita“ bendrovės įrankiu. Naudojant bet kokius kitus papildomus priedus arba įtaisus, gali kilti pavojus sužeisti žmones. Naudokite tik nurodytam tikslui skirtus papildomus priedus arba įtaisus.

Jeigu norite daugiau sužinoti apie tuos priedus, kreipkitės į artimiausią „Makita“ techninės priežiūros centrą.

- Žarna (dulkių ištraukimo tipo)
- Žarna (vakuuminio valymo įrenginio tipo)
- Ilginimo lazdelė
- Nenaudojamas antgalis
- „T“ formos antgalis
- Antgalis sėdynėms
- Kampinis antgalis

- Šepetėlis lentynoms valyti
- Apvalus šepetėlis
- Lenkto vamzdžio kompleksas
- Filtro maišelis
- Dulkių surinkimo maišelis
- Priekinis antgalis
- HEPA filtras
- Diržų dangtis
- Belaidis blokas
- Siurblio priedas
- Originalus „Makita“ akumulatorius ir įkroviklis

PASTABA: Kai kurie sąraše esantys priedai gali būti pateikti įrankio pakuotėje kaip standartiniai priedai. Jie įvairiose šalyse gali skirtis.

Siurblio priedas

PASTABA: Kartu su šiuo prietaisu naudojant siurblio priedą, taip pat reikia naudoti lenktą vamzdį.

► **Pav.49:** 1. Siurblio priedas

Apie siurblio priedą

Naudojant valytuvą su siurblio priedu, sumažinamas į dulkių krepšį patenkančių dulkių kiekis, o tai mažina siurbimo jėgos silpnėjimą. Be to, po naudojimo lengviau valyti.

⚠PERSPĖJIMAS: Prieš darydami ką nors įrankiu, visada patikrinkite, ar įrenginys išjungtas, o akumuliatorių kasetė nuimta. Jei akumuliatorių kasetė lieka įdėta, valytuvą gali netikėtai įsijungti ir sužeisti.

⚠PERSPĖJIMAS: Išvalykite siurblio priedo tinklinį filtrą ir dulkių maišą, jei jie užsikemša. Tolesnis naudojimas esant užsikimšimui gali sukelti perkaitimą ir dūmus.

PASTABA: Kai prijungtas siurblio priedas, nenaudokite jo horizontalioje arba į viršų nukreiptoje padėtyje. Dėl to gali užsikimšti tinklinis filtras.

PASTABA: Visuomet naudokite valytuvą su įdėtu dulkių maišu, net kai prijungtas siurblio priedas. Naudojant valytuvą be įdėto dulkių maišo, gali sugesti variklis.

PASTABA: Prieš naudodami patikrinkite, ar siurblio priedas, valytuvą ir tiesusis vamzdis yra tinkamai įtvirtinti.

PASTABA: Ištuštinkite siurblio priedo dulkių dėklą ir valytuvo dulkių maišą, jei susikauptų dulkių. Toliau naudojant sumažės įsiurbimo galingumas.

PASTABA: Siurblio priedą galite naudoti su arba be užrakto funkcijos.

PASTABA: Prieš sumontuodami arba išmontuodami siurblio priedą, peržiūrėkite skyrių „Kai įrenginys naudojamas kaip valymo įrenginys“.

Dulkių išmetimas

Kai dulkių pripildyta iki dulkių dėklo pripildymą žyminčios linijos, pašalinkite dulkes pagal toliau aprašytą procedūrą.

1. Tvirtai laikykite dulkių dėklą, paspauskite ir laikykite du mygtukus ir išimkite dulkių dėklą.

► **Pav.50:** 1. Pripildymo linija 2. Dulkių dėklas
3. Mygtukas (dvi padėty) 4. Tinklinis filtras

2. Išmeskite dulkes iš dulkių dėklo ir pašalinkite visas prie tinklinio filtro prilipusias dulkes bei purvą.

3. Dulkių dėklą įdėkite iki galo, kol du mygtukai jį užfiksuos trakstelėdami.

► **Pav.51:** 1. Dulkių dėklas 2. Mygtukas (dvi padėty)

PASTABA: Prieš pradėdami dirbti, patikrinkite, ar siurblio priedas, valytuvus ir tiesusis vamzdis yra tinkamai įtvirtinti.

PASTABA: Jei po dulkių išmetimo ir tinklinio filtro išvalymo siurbimo jėga neatsinaujina, patikrinkite, ar nėra susikaupusių dulkių valytuvo dulkių maiše, ar nėra užsikimšimo.

Valymas

Jei dulkių dėklas užsiteršia ar tinklinis filtras užsikemša, išimkite juos ir plaukite vandeniu. (Žiūrėkite skyrių „Dulkių išmetimas“.)

Prieš įdėdami atgal ir naudodami, išdžiovinkite detales.

► **Pav.52:** 1. Dulkių dėklas 2. Tinklinis filtras

Kai tinklinis filtras stipriai užsiteršia, valykite jį, kaip aprašyta toliau.

1. Tinklinį filtrą pasukite prieš laikrodžio rodyklę, kai kabliai yra atkabinti.

► **Pav.53:** 1. Tinklinis filtras 2. Kablys

2. Pašalinkite dulkes nuo tinklinio filtro, po to plaukite jį vandeniu. Po to gerai išdžiovinkite.

3. Įdėkite tinklinį filtrą į pagrindą, kai kabliai yra nukreipti į angą. Tinklinį filtrą pasukite pagal laikrodžio rodyklę, kol kabliai užsirakins trakstelėdami. Patikrinkite, ar tinklinis filtras yra saugiai įdėtas.

► **Pav.54:** 1. Tinklinis filtras 2. Kablys 3. Anga

HOIATUS

- Seade ei ole ette nähtud kasutamiseks füüsiliste, sensoorsete või vaimsete puuetega isikutele (k.a lapsed) ega isikutele, kellel puuduvad kogemused ja teadmised seadme ohutuks kasutamiseks.
- Lapsi tuleb jälgida, et nad puhastajaga ei mängiks.
- Seadmes kasutatava aku tüübi leiate peatükist „TEHNILISED ANDMED”.
- Aku paigaldamise või eemaldamise juhised leiate jaotisest „Akukasseti paigaldamine või eemaldamine”.
- Kasutuskõlbmatuks muutunud akukasseti kõrvaldamiseks eemaldage see tööriistast ja viige selleks ette nähtud kohta. Järgige kasutuskõlbmatuks muutunud aku kõrvaldamisel kohalikke eeskirju.
- Kui tööriista ei kasutata pika ajaperioodi jooksul, tuleb aku tööriistast eemaldada.
- Ärge tekitage akukasseti lühist.
- Üksikasjalikku teavet hooldamise ajal järgitavate ettevaatusabinõude kohta leiate peatükist „HOOLDAMINE”.

TEHNILISED ANDMED

Mudel:		VC009G
Mahutavus	Filtrikott	2,0 l
	Tolmukott	1,5 l
Maksimaalne õhukogus		1,9 m ³ /min
Vaakum		18 kPa
Mõõtmed (P × L × K) (ilma rakmeteta, mudel BL4040)		233 mm × 150 mm × 375 mm
Nimipinge		Alalisvool 36 V - 40 V max
Netokaal		4,1 - 5,3 kg

- Meie pideva uuringu- ja arendusprogrammi tõttu võidakse tehnilisi andmeid muuta ilma sellest ette teatamata.
- Tehnilised andmed võivad riigiti erineda.
- Kaal ei sisalda lisatarvikuid peale akukasseti. Seadme ja akukasseti kõige kergem ja raskem kombineeritud kaal on näidatud tabelis.

Sobiv akukassett ja laadija

Akukassett	BL4020 / BL4025 / BL4040 / BL4050F / BL4080F
Laadija	DC40RA / DC40RB / DC40RC

- Mõned eespool loetletud akukassetid ja -laadijad ei pruugi olla teie riigis saadaval.

⚠ HOIATUS: Kasutage ainult ülalpool loetletud akukassette ja laadureid. Muude akukassettide ja laadurite kasutamine võib tekitada vigastusi ja/või tulekahju.

⚠ HOIATUS: Ärge kasutage selle seadmega juhtmega toiteallikat, nagu näiteks akuadapterit või portatiivset akukomplekti. Taolise toiteallika juhe võib tööd takistada ja põhjustada kehavigastusi.

Sümbolid

Alljärgnevalt kirjeldatakse tingimärke, mida võidakse seadmetel kasutada. Enne seadme kasutamist tehke endale selgeks nende tähendus.



Lugege juhendit.



Olge äärmiselt ettevaatlik ja tähelepanelik.



Sellele tootele sobiva aku näide.



Ni-MH
Li-ion

Ainult EL-i riikide puhul
Seadmes sisalduvate ohtlike osade tõttu võivad elektri- ja elektroonikaseadmete jäätmel, akud ja patareid avaldada negatiivset mõju keskkonnale ja inimeste tervisele.

Elektri- ja elektroonikaseadmeid ega akusid ei tohi kõrvaldada koos olmejäätmetega!
Euroopa elektri- ja elektroonikaseadmete jäätmel, akude ja patareide ning nende jäätmel direktiivi ja riiklikku õigusesse ülevõtmise kohaselt tuleb elektri- ja elektroonikaseadmete, akude ja patareide jäätmel koguda eraldi ning viia eraldiseisvasse olmejäätmete kogumispunkti, mis tegetseb kooskõlas keskkonnakaitse eeskirjadega. Sellele osutab seadmele paigaldatud läbikriipsutatud ratastega prügikasti sümbol.

Kavandatud kasutus

Tööriist on ette nähtud tolmu kogumiseks. Seade sobib teenuste pakkumiseks nt hotellides, koolides, haiglates, tehastes, kauplustes, kontorites ja rendipindadel.

Müra

Tüüpiline A-korrigeeritud müratase, määratud standardi 60335-2-69 kohaselt:

Helirõhutase (L_{pA}): 72 dB (A)

Määramatus (K): 2,5 dB (A)

Töötamisel võib müratase ületada 80 dB (A).

MÄRKUS: Deklareeritud müra väärtust (väärtuseid) on mõõdetud kooskõlas standardse katsemeetodiga ning seda võib kasutada ühe seadme võrdlemiseks teisega.

MÄRKUS: Deklareeritud müra väärtust (väärtuseid) võib kasutada ka mürataseme esmaseks hindamiseks.

⚠️ HOIATUS: Kasutage kõrvakaitsmeid.

⚠️ HOIATUS: Müratase võib elektritööriista tegelikkuses kasutamise ajal erineda deklareeritud väärtus(t)est olenevalt tööriista kasutusviisidest ja eriti töödeldavast toorikust.

⚠️ HOIATUS: Rakendage operaatori kaitsmiseks kindlasti piisavaid ohutusabinõusid, mis põhinevad hinnangulisel müratasemel tegelikus tööolukorras (võttes arvesse tööperioodi kõiki osasid, näiteks korrad, kui seade lülitatakse välja ja seade töötab tühikäigul, lisaks tööajale).

Vibratsioon

Vibratsiooni koguväärtus (kolmeteljeliste vektorite summa) määratud standardi 60335-2-69 kohaselt:

Töörežiim: laudade saagimine

Vibratsiooniindeksi (a_{h1}): 2,5 m/s² või vähem

Määramatus (K): 1,5 m/s²

MÄRKUS: Deklareeritud vibratsiooni koguväärtust (-väärtuseid) on mõõdetud kooskõlas standardse katsemeetodiga ning seda võib kasutada ühe seadme võrdlemiseks teisega.

MÄRKUS: Deklareeritud vibratsiooni koguväärtust (-väärtuseid) võib kasutada ka mürataseme esmaseks hindamiseks.

⚠️ HOIATUS: Vibratsioonitase võib elektritööriista tegelikkuses kasutamise ajal erineda deklareeritud väärtus(t)est olenevalt tööriista kasutusviisidest ja eriti töödeldavast toorikust.

⚠️ HOIATUS: Rakendage operaatori kaitsmiseks kindlasti piisavaid ohutusabinõusid, mis põhinevad hinnangulisel müratasemel tegelikus tööolukorras (võttes arvesse tööperioodi kõiki osasid, näiteks korrad, kui seade lülitatakse välja ja seade töötab tühikäigul, lisaks tööajale).

EÜ vastavusdeklaratsioon

Ainult Euroopa riikide puhul

EÜ vastavusdeklaratsioon sisaldub käesoleva juhendi Lisas A.

OHUTUSHOIATUSED

Juhtmeta tolmuimejaga ohutusnõuded

⚠️ HOIATUS: ÄÄRMISELT OLULINE ON ENNE KASUTAMIST lugeda tähelepanelikult läbi kõik ohutusohiatused ja juhised. Hoiatuste ja juhtnõude mittejärgmine võib põhjustada elektrišokki, tulekahju ja/või tõsiseid vigastusi.

1. Kõik tolmuimejaga töötavad isikud peavad saama enne seadme kasutamist piisava väljaõppe.
2. Ärge kasutage tolmuimejat ilma filtrita. Vahetage kahjustunud filter kohe välja.
3. Ärge püüdke tolmuimejaga imeda tuleohtlike materjale, pürotehnilisi aineid, süüdatud sigarette, kuuma tuhka, kuumi metallilaste, teravaid esemeid (nt žiletiterad, nõelad, klaasikillud jms).
4. ÄRGE KASUTAGE TOLMUIMEJAT BENSIINI, GAASI, VÄRVI VÕI TEISTE PLAHVATUSOHTLIKE AINETE LÄHEDUSES. Lülitaki keeramisel SISSE või VÄLJA tekivad sädemed. Ka mootori kommutaator eraldab töötamise ajal sädemed. Selle tagajärjel võib tekkida ohtlik plahvatus.
5. See tolmuimeja ei sobi ohtlike aineid sisaldava tolmu kogumiseks.

6. Ärge kunagi imege tolmuimejasse mürgiseid, kantserogeenseid, süttivaid ega muid tervisele ohtlikke aineid (nt asbest, arseen, baarium, berüllium, plii, pestitsiidid jms).
7. Ärge kunagi kasutage tolmuimeijat õues vihma käes.
8. Soomes ei tohi masinat madala temperatuuri korral õues kasutada.
9. Ärge kasutage soojusallikate (ahjud jms) läheduses.
10. Ärge tõkestage jahutusavasid. Jahutusavade kaudu jahutatakse mootorit. Jälgige hoolikalt, et avad ei oleks tõkestatud, sest muidu võib mootor ventilatsioonipuudumise tõttu läbi põleda.
11. Hoidke jalad kogu aeg kindlalt maas ja hoidke tasakaalu.
12. Ärge murdke voolikut kokku ega tirige seda.
13. Seisake tolmuimeja kohe, kui märkate seadme jõudluse vähenemist või muid tõrkeid.
14. EEMALDAGE AKUD. Tolmuimeja tuleb vooluallikast eemaldada, kui seda ei kasutata, ning enne hooldamist ja tarvikute vahetamist.
15. Puhastage ja hooldage tolmuimeijat kohe pärast igat kasutust, et seade oleks alati laitmatus töökorras.
16. HOOLITSEGE OMA TOLMUIMEJA EEST. Hoidke tolmuimeijat puhtana, et tagada parem ja ohutum töötamine. Järgige tarvikute vahetamise juhtnõure. Hoidke käded kuivad, puhtad ning õli- ja rasvavabad.
17. KONTROLLIGE KAHJUSTUNUD KOMPONENTE. Enne tolmuimeja edasist kasutamist tuleb hoolikalt kontrollida kahjustatud kaitset või muud seadme osa, et teha kindlaks, kas see töötab edaspidi nõuetekohaselt ja täidab oma otstarvet. Kontrollige liikuvate osade tsentreeringut, liikuvate osade kokkujooksu, purunenud osi, osade paigaldust ja muid tingimusi, mis võivad mõjutada tolmuimeja funktsioneerimist. Kahjustatud kaitse või seadme muu osa tuleb nõuetekohaselt parandada või vahetada välja volitatud teeninduskeskuses, kui kasutusjuhendis ei ole soovitatud teisiti. Laske defektseed lülitid vahetada välja volitatud teeninduskeskuses. Ärge kasutage tolmuimeijat, kui selle lüliti ei lülita seadet sisse ega välja.
18. VARUOSAD. Kasutage osade väljavahetamiseks ainult originaalvaruosi.
19. TOLMUIMEJA HOIUNDAMINE. Kui tolmuimeijat ei kasutata, tuleb seda hoiundada sisetingimustes.
20. Käsitsege oma tolmuimeijat hoolikalt. Jõuline käsitsemine võib põhjustada isegi kõige tugevama konstruktsiooniga tolmuimeja purunemise.
21. Ärge puhastage tolmuimeja sisemust ega pealispinda bensiini, lahusti või keemiliste puhastusvahenditega. See võib põhjustada pragude tekkimist ning värvuse lüütmist.
22. Ärge kasutage tolmuimeijat kinnises ruumis, kus võib esineda õlipõhisest värvist, värvivedelidest, bensiinist, teatud koitõrjevahenditest jms ainetest tingitud tule- või plahvatusohtlikke või mürgiseid auruksid, ega piirkondades, kus on kergesti süttivat tolmu.
23. Ärge kasutage tolmuimeijat, kui olete ravimite või alkoholi mõju all.
24. Järgige ohutuse põhinõuet ja kasutage küljekaitsemega kaitseprille.
25. Tolmuste töötajad tuleb korral kandke tolumumaski.
26. Seade ei ole ette nähtud kasutamiseks füüsiliste, sensoorsete või vaimsete puuetega isikutele (k.a lapsed) ega isikutele, kellel puuduvad kogemused ja teadmised seadme ohutuks kasutamiseks.
27. Lapsi tuleb jälgida, et nad puhastajaga ei mängiks.
28. Ärge kunagi käsitsege akut (akusid) ega tolmuimeijat märgade kätega.
29. Treppide puhastamisel olge äärmiselt ettevaatlik.
30. Ärge kasutage tolmuimeijat toolina ega pingina. Masin võib ümber kukkuda ning tekitada kehavigastusi.

Akuga tööriista kasutamine ja hooldus

1. Laadige alati laadijaga, mille tootja on heaks kiitnud. Laadija, mis sobib kasutamiseks ühte tüüpi akuga, võib kaasa tuua tulekahjuohtu, kui seda kasutada koos mõnda teist tüüpi akuga.
2. Kasutage elektritööriista üksnes spetsiaalselt neile toodetud akudega. Mis tahes muude akude kasutamine võib tekitada tervisekahjustusi või tulekahjuohtu.
3. Kui akut ei kasutata, ärge hoidke seda koos muude metalliesemetega, nagu kirjaklambrid, mündid, võtmed, naelad, kruvid jm väiksed metalliesemed, mis võivad tekitada ühenduse klemmide vahel. Akuklemmide lühis võib põhjustada põletusi ja tulekahjuohtu.
4. Väärkasutamise tagajärjel võib akust valguda välja vedelikku; ärge seda puudutage. Kui olete selle vedelikuga siiski kogemata kokku puutunud, uhtke kohta veega. Kui vedelik on sattunud silma, minge arsti juurde. Akust väljalvalgunud vedelik võib põhjustada ärritust ja põletusi.
5. Ärge kasutage akupaketti ega tööriista, mis on kahjustatud või muudetud. Kahjustatud või muudetud akud võivad käituda etteaimamatult, põhjustades süttimis-, plahvatus- või vigastusohu.
6. Kaitse akupaketti ja tööriista tule ja kõrge temperatuuri eest. Tule või kõrgema kui 130 °C temperatuuriga kokkupuutumine võib tuua kaasa plahvatused.
7. Pidage kinni kõigist laadimisjuhistest ja ärge laadige akupaketti ega tööriista väljaspool juhendis märgitud temperatuurivahemikku. Valesi või väljaspool märgitud temperatuurivahemikku laadimine võib kahjustada akupaketti ja suurendada süttimisohtu.
8. Ärge kasutage selle tööriistaga juhtmega toiteallikat, nagu näiteks akuaadapteri või portaatiivset akukomplekti. Taolise toiteallika juhe võib tööd takistada ja põhjustada kehavigastusi.

Hooldus

1. Laske elektritööriista hooldada ekspordil, kes kasutab vaid originaalvaruosi. Siis püsib elektritööriista ohutus.

- Järgige õlitamist ja tarvikute vahetamist puudutavaid juhtnõure.
- Hoidke käed kuivad, puhtad ning õli- ja rasvavabad.

Akukassetiga seotud olulised ohutusjuhised

- Enne akukasseti kasutamist lugege (1) akulaadija, (2) akul ja (3) seadmel olevad juhtnõörid ja hoiatused läbi.
- Ärge võtke akukassetti lahti ega muutke seda. See võib põhjustada tulekahju, liigset kuumust või plahvatuse.
- Kui tööaeg järsult lüheneb, siis lõpetage kohe kasutamine. Edasise kasutamise tulemuseks võib olla ülekuumenemisoht, võimalikud põletused või isegi plahvatus.
- Kui elektrolüüti satub silma, siis loputage silma puhta veega ja pöörduge koheselt arsti poole. Selline õnnetus võib põhjustada pimedaksjäämist.
- Ärge tekitage akukassetis lühis:
 - Ärge puutuge klemme elektrijuhtidega.
 - Ärge hoidke akukassetti tööriistakastis koos metallesemetega, nagu naelad, mündid jne.
 - Ärge tehke akukassetti märjaks ega jätke seda vihma kätte.

Aku lühis võib põhjustada tugevat elektrivoolu, ülekuumenemist, põletusi ning ka seadet tõsiselt kahjustada.

- Ärge hoidke ega kasutage tööriista ja akukassetti kohtades, kus temperatuur võib tõusta üle 50 °C (122 °F).
- Ärge põletage akukassetti isegi siis, kui see on saanud tõsiselt vigastada või on täiesti kuldunud. Akukassett võib tules plahvatada.
- Ärge naelutage, löigake, muljuge, visake akukassetti ega laske sel kukkuda, samuti ärge lööge selle pihta kõva esemega. Selline tegevus võib põhjustada tulekahju, liigset kuumust või plahvatuse.
- Ärge kasutage kahjustatud akut.
- Sisalduvatele liitium-ioonakudele võivad kohalduda ohtlike kaupade õigusaktide nõuded. Kaubanduslikul transportimisel, näiteks kolmandate poolte või transpordiettevõtete poolt, tuleb järgida pakendil ja siltidel toodud erinõudeid. Transportimiseks ettevalmistamisel on vajalik pidada nõu ohtliku materjali eksperdiga. Samuti tuleb järgida võimalike riiklike regulatsioonide üksikasjalikumaid nõudeid. Katke teibiga või varjake avatud kontaktid ja pakendage aku selliselt, et see ei saaks pakendis liikuda.
- Kasutuskõlmatuks muutunud akukasseti kõrvaldamiseks eemaldage see tööriistast ja viige selleks ette nähtud kohta. Järgige kasutuskõlmatuks muutunud aku kõrvaldamisel kohalikke eeskirju.
- Kasutage akusid ainult Makita heaks kiidetud toodetega. Akude paigaldamine selleks mitte ettenähtud toodetele võib põhjustada süttimist, ülemäärast kuumust, plahvatamist või elektrolüüdi lekkimist.

- Kui tööriista ei kasutata pika ajaperioodi jooksul, tuleb aku tööriistast eemaldada.
- Kasutamise ajal ja pärast kasutamist võib akukassett kuumeneda, mis võib põhjustada põletusi või madala temperatuuri põletusi. Olge kuuma akukasseti kandmisel ettevaatlik.
- Ärge puudutage tööriista klemmi kohe pärast kasutamist, sest see võib olla kuum ja põhjustada põletusi.
- Hoidke akukasseti klemmid, avad ja sooned tööriistast, tolmust ja mullast puhtad. See võib põhjustada tööriista või aku ülekuumenemist, süttimist, purunemist ja talitlushäireid, mis võib lõppeda põletuste või kehavigastustega.
- Kui tööriist ei kannata kasutamist kõrgepingeliinide lähedal, ärge kasutage akukassetti kõrgepingeliinide lähedal. Muidu võib tööriist või akukassett puruneda või sellel tõrge tekkida.
- Hoidke akut lastele kättesaamatult.

HOIDKE JUHEND ALLES.

⚠ETTEVAATUST: Kasutage ainult Makita originaalakusid. Mitte Makita originaalakude või muudetud akude kasutamine võib põhjustada akude süttimise, kehavigastuse ja kahjustuse. Samuti muudab see kehtetuks Makita tööriista ja laadija Makita garantii.

Vihjeid aku maksimaalse kasutaja tagamise kohta

- Laadige akukassetti enne selle täielikku tühjenemist. Kui märkate, et tööriist töötab väiksema võimsusega, peatage töö ja laadige akukassetti.
- Ärge laadige täielikult laetud akukassetti. Ülelaadimine lühendab akude kasutusiga.
- Laadige akukassetti toatemperatuuril 10 °C - 40 °C. Enne laadimist laske kuumenenud akukassetil maha jahtuda.
- Kui te ei kasuta parajasti akukassetti, eemaldage see tööriistast või laadurist.
- Kui te ei kasuta akukassetti kauem kui kuus kuud, laadige see.

Juhtmeta seadmega seotud olulised ohutusjuhised

- Ärge võtke juhtmeta seadet lahti ega muutke seda omavoliiliselt.
- Hoidke juhtmeta seadet lastele kättesaamatus kohas. Kogemata allaneelamise korral pööruda kohe arsti poole.
- Kasutage juhtmeta seadet ainult koos Makita tööriistadega.
- Ärge jätke juhtmeta seadet vihma kätte ega märga keskkonda.
- Ärge kasutage juhtmeta seadet kohtades, kus temperatuur on üle 50 °C.
- Ärge kasutage juhtmeta seadet kohtades, kus leidub meditsiinilisi seadmeid, nagu südamestimulaatorid.
- Ärge kasutage juhtmeta seadet kohtades, kus leidub automatiseeritud seadmeid. Muidu võib automatiseeritud seadmetel esineda talitlushäireid või need võivad minna rikki.

8. Ärge töötage juhtmeta seadmega kohtades, kus on kõrge temperatuur ja kus võib esineda staatilist elektrit või elektrilist müra.
9. Juhtmeta seadmed võivad tekitada elektromagnetvälju (EMV), mis ei ole kasutajale kahjulikud.
10. Juhtmeta seade on täppisseade. Olge ettevaatlik, ärge laske juhtmevabal seadmel maha kukkuda ja vältige lööke.
11. Ärge puudutage juhtmeta seadme klemmi paljaste käte või metalliesemega.
12. Juhtmeta seadme tööriista sisse paigaldamisel eemaldage tootest alati aku.
13. Ärge avage pesa katet kohas, kus tolm või vesi võivad pesasse sattuda. Hoidke pesa siselaskeava alati puhtana.
14. Sisestage juhtmeta seade alati õiges suunas.
15. Ärge vajutage juhtmeta seadme juhtmeta aktiveerimise nupule liiga tugevalt ja/või ärge tehke seda teravate servadega esemega.
16. Sulgege pesa kaas alati pärast kasutamist.
17. Ärge eemaldage juhtmeta seadet pesast ajal, kui tööriista varustatakse toitega. Selle juhise järgimata jätmine võib tekitada juhtmeta seadme talitlushäireid.
18. Ärge eemaldage juhtmevabalt seadmelt kleebit.
19. Ärge pange juhtmevabale seadmele mingeid kleebiseid.
20. Ärge jätke juhtmeta seadet kohta, kus võib esineda staatilist elektrit või elektrilist müra.
21. Ärge jätke juhtmeta seadet kohta, kus on väga kuum, nt päikese kätte seisvasse autosse.
22. Ärge jätke juhtmeta seadet tolmusesse või pulbrilisse kohta või kohta, kus võib esineda söövitavaid gaase.
23. Äkiline temperatuuri muutumine võib tekitada juhtmeta seadme pinnale niiskuskihki. Ärge kasutage juhtmeta seadet enne, kui kogunenud niiskus on täielikult ära kuivanud.
24. Juhtmeta seadme puhastamisel pühkige seda õrnalt pehme lapiga. Ärge kasutage bensiini, lahusteid, juhtvaid määreid vms.
25. Juhtmeta seadme hoiustamisel hoidke seda komplekti kuuluvus karbis või staatikavabas konteineris.
26. Ärge sisestage tööriista pesasse muid seadmeid kui Makita juhtmeta seade.
27. Ärge kasutage tööriista, kui pesa kaas on kahjustunud. Pessa sattuvad vesi, tolm või mustus võivad põhjustada talitushäireid.
28. Ärge tõmmake ega väänake pesa katet rohkem kui vajalik. Kui tööriistalt tuleb kaas ära, siis pange see oma kohale tagasi.
29. Asendage pesa kaas, kui see on läinud kaduma või kahjustunud.

HOIDKE JUHEND ALLES.

FUNKTSIONAALNE KIRJELDUS

⚠ETTEVAATUST: Kandke alati hoolt selle eest, et seade oleks enne reguleerimist ja kontrollimist välja lülitatud ning akukassett eemaldatud.

Akukasseti paigaldamine või eemaldamine

⚠ETTEVAATUST: Lülitage tööriist alati enne akukasseti paigaldamist või eemaldamist välja.

⚠ETTEVAATUST: Akukasseti paigaldamisel või eemaldamisel tuleb tööriista ja akukasseti kindlalt paigal hoida. Kui tööriista ja akukasseti ei hoita kindlalt paigal, võivad need käest libiseda ning kahjustada tööriista ja akukasseti või põhjustada kehavigastusi.

► **Joon.1:** 1. Punane näidik 2. Nupp 3. Akukassett

Akukasseti eemaldamiseks libistage see tööriista küljest lahti, vajutades kasseti esiküljel paiknevat nuppu alla.

Akukasseti paigaldamiseks joondage akukasseti keel korpuse soonega ja libistage kassett oma kohale. Sisestage see tervenisti, kuni see lukustub klõpsuga oma kohale. Kui näete joonisel näidatud punast näidikut, pole see täielikult lukustunud.

















⚠ETTEVAATUST: Paigaldage akukassett alati täies ulatuses nii, et punast osa ei jääks näha. Muidu võib adapter juhulikult tööriistast välja kukkuda ning põhjustada teile või läheduses viibivatele isikutele vigastusi.

⚠ETTEVAATUST: Ärge rakendage akukasseti paigaldamisel jõudu. Kui kassett ei lähe kergesti sisse, pole see õigesti paigaldatud.

Aku jääkmahutavuse näit

Akukasseti järelejäänud mahutavuse kontrollimiseks vajutage kontrollimise nuppu. Märgulambid süttivad mõneks sekundiks.

► **Joon.2:** 1. Märgulambid 2. Kontrollimise nupp

Märgulambid			Jääkmahutavus
 Pöleb	 Ei põle	 Vilgub	
			75 - 100%
			50 - 75%
			25 - 50%
			0 - 25%
			Laadige akut.
			Akul võib olla tõrge.
			

MÄRKUS: Näidatud mahutavus võib veidi erineda tegelikust mahutavusest olenevalt kasutustingimustest ja ümbritseva keskkonna temperatuurist.

MÄRKUS: Esimene (taga vasakul asuv) märgutuli vilgub, kui akukaitsesüsteem töötab.

Aku jääkmahutavuse näit

► **Joon.3:** 1. Akunäidik 2. -nupp

Aku järelejäänud mahutavuse kontrollimiseks vajutage -nuppu.

Akunäidiku olek			Aku jääkmahutavus
Pöleb	Ei põle	Vilgub	
			50% kuni 100%
			20% kuni 50%
			0% kuni 20%
			Laadige akut

Seadme/aku kaitsesüsteem

Seadmel on seadme/aku kaitsesüsteem. See süsteem lülitab seadme ja aku tööea pikendamiseks mootori automaatselt välja. Sellises olukorras süttib akunäidik nii, nagu on kujutatud järgmises tabelis.

Akunäidiku olek			Olek
Pöleb	Ei põle	Vilgub	
			Ülekoormuskaitse (aku) / ülekuumenemiskaitse (aku) / ülelaadimiskaitse
			Ülekuumenemiskaitse (seade)

Seade seiskub käitamise ajal automaatselt, kui seadme või aku kohta kehtib üks järgmistest tingimustest.

Ülekoormuskaitse

Kui seade/aku hakkab kasutamise käigus tarbima ebaharilikult palju voolu, seiskub seade automaatselt. Sellisel juhul lülitage seade välja ja lõpetage seadme ülekoormuse põhjustanud kasutamine. Pärast seda käivitage seade uuesti.

Ülekuumenemiskaitse

Kui seade/aku on üle kuumenenud, seiskub seade automaatselt. Sellisel juhul laske seadmel/akul enne uuesti sisselülitamist maha jahtuda.

Ülelaadimiskaitse

Kui aku jääkmahutavus on väike, siis seiskub seade automaatselt. Kui toode ei hakka tööle ka lülite kasutamisel, eemaldage seadme akud ja laadige neid.

Kaitse muude põhjuste korral

Kaitsesüsteem on mõeldud ka muude põhjuste jaoks, mis võivad seadet kahjustada, ja võimaldab seadmel automaatselt seiskuda. Kui seade on ajutiselt peatatud või seiskunud, toimige põhjuste kõrvaldamiseks järgnevalt.

1. Lülitage seade välja ja seejärel taaskäivitamiseks uuesti sisse.
2. Laadige akut (akusid) või asendage aku (akud).
3. Laske seadmel ja akul (akudel) jahtuda.

Kui kaitsesüsteemi taastamisega ei õnnestu olukorda parandada, võtke ühendust kohaliku Makita hoolduskeskusega.

Rihmade reguleerimine

Õlarihmade, ülemise ja alumise rihma pingsust on võimalik reguleerida. Pange käed kõigepealt läbi õlarihmade ning kinnitage seejärel alumine ja ülemine rihtm. Pingutamiseks tõmmake rihma otsa joonisel näidatud viisil. Lõdvendamiseks tõmmake fiksaatori otsa üles.

Alumine rihtm

► **Joon.4:** 1. Rihm 2. Fiksaator

Õlarihmad

► **Joon.5:** 1. Rihm 2. Fiksaator

Ülemine rihtm

► **Joon.6:** 1. Rihm 2. Fiksaator

Käepide

⚠ETTEVAATUST: Kasutage riputus-/kinnitusosi ainult ettenähtud otstarbel. Muul otstarbel kasutamine võib põhjustada õnnetuse või kehavigastusi.

Tolmuimeja käsitlemisel haarake alati käepidemest.

► **Joon.7:** 1. Käepide

Ooterežiimi lüliti

Ooterežiimi lülitiga saate lülitada juhtmeta aktiveerimise funktsiooni sisse/välja. Tolmuimeja on ooterežiimil olenemata lüliti asendist ja see hakkab tööle, kui vajutatakse -nuppu.

► **Joon.8:** 1. Ooterežiimi lüliti



Lüliti asend	Olek	
AUTO	I (ON)	Tolmuimeja on ooterežiimis ja juhtmeta aktiveerimise funktsioon on kasutatav.
	O (OFF)	Tolmuimeja on ooterežiimis, ent juhtmeta aktiveerimise funktsioon pole kasutatav.

Lüliti funktsioneerimine

- **Joon.9:** 1. Imemisvõimsuse muutmise nupp
2. SISSE/VÄLJA-nupp

Tolmuimeja sisselülitamiseks vajutage lihtsalt SISSE/VÄLJA-nuppu. Väljalülitamiseks vajutage uuesti SISSE/VÄLJA-nuppu.

Tolmuimeja imemisvõimsust saab muuta kolme samuga, vajutades imemisvõimsuse muutmise nuppu. Iga nupuvajutusega aktiveeritakse järgemööda üks kolmest režiimist.

Tase	Näidik	Režiim
1		Tavalise kiiruse režiim
2		Suure kiiruse režiim
3		Max kiiruse režiim

MÄRKUS: Imemisvõimsust saab muuta enne tolmuimeja sisselülitamist.

MÄRKUS: Tolmuimeja alustab tööd samal imemisvõimsusel nagu viimase kasutamise ajal.

MÄRKUS: Kui eemaldate aku kohe pärast seadme väljalülitamist, kui mootor veel pöörleb, ei pruugi tolmuimeja käivituda sama imemisvõimsusega kui viimasel korral.

Voolikurihm

Voolikurihma saab kasutada vooliku ja eraldi otsaku hoidmiseks.

Vooliku kinnitamiseks tolmuimeja külge juhtige voolikurihm läbi keres oleva ava. Voolikurihma saab kinnitada mõlemale küljele.

- **Joon.10:** 1. Voolikurihm 2. Ava 3. Voolik

Alumise rihma silmust saab kasutada otsakute kandmiseks, nagu joonisel näidatud.

- **Joon.11:** 1. Silmus 2. Otsakud

KOKKUPANEK

⚠ETTEVAATUST: Kandke alati hoolt selle eest, et seade oleks enne igasuguseid hooldustöid välja lülitatud ja akukassett eemaldatud.

Vooliku kokkupanemine

Sisestage voolikumansett tolmuimeja kereesse ja pöörake päripäeva.

- **Joon.12:** 1. Vooliku mansett 2. Tolmuimeja kere

Tööriista ühendamine

Kui painutatud toru moodul on kinnitatud voolikuga, lödvendage painutatud toru mooduli muhvi ja eemaldage see.

- **Joon.13:** 1. Voolik 2. Painutatud toru moodul 3. Hülss

1. Kinnitage esimansett tolmuärastuseks voolikuga. Esimansetti ühendamisel veenduge, et see oleks voolikuga tugevalt kinnitatud.

2. Ühendage esimansett tööriista ärastuspesasse.

- **Joon.14:** 1. Esimansett 2. Ärastuspesa 3. Voolik

Esimansetti saab eemaldada, keerates seda vastu-päeva ja hoides samal ajal voolikust kinni.

MÄRKUS: Kasutage alati sobivat esimansetti. Esimansetti 24 kasutades kinnitage see voolikuga ühendatud esimansetti 22.

- **Joon.15:** 1. Esimansett 22 2. Esimansett 24

Kasutamine puhastajana

Kui soovite seda toodet kasutada puhastajana, järgige allolevaid meetodeid.

TÄHELEPANU: Kui esimansett on kinnitatud voolikuga, tuleb kõigepealt see eemaldada.

MÄRKUS: Teatud riikides kuulub lisatarvikute hulka ka painutatud toru moodul, teleskoopтору ja otsakud.

MÄRKUS: Painutatud toru mooduleid on kahte liiki: lükatav teleskoopтору ja ringjas teleskoopтору. Kui valite painutatud toru moodulit, siis valige üks soovitud teleskoopтору liigi jaoks.

1. Kinnitage painutatud toru mooduli muhv voolikule.
► **Joon.16:** 1. Voolik 2. Painutatud toru moodul 3. Hülss

Painutatud toru mooduli eemaldamiseks lödvendage voolikul painutatud toru mooduli muhvi.

2. Keerake ja pange otsak teleskoopitorule peale.

- **Joon.17:** 1. Teleskoopтору 2. Eraldi otsak 3. T-kujuline otsak 4. T-kujuline otsak (sade)

MÄRKUS: Kui keerata otsakut peale panemisel, siis kinnitub otsak teleskoopitoruga korralikult kinni.

3. Järgige allolevat meetodit olenevalt teleskoopтору liigist.

MÄRKUS: Lükatav teleskoopтору ja ringjas teleskoopтору ei ühildu omavahel. Kui soovite vahetada lükatava teleskoopтору ringja vastu või vastupidi, siis muutke ka painutatud toru moodulit.

Lükatava teleskoopтору puhul

Pange tolmuimeja kere selga, seejärel sisestage teleskoopтору painutatud toru moodulisse, kuni kuulete klõpsu. Lahti võtmiseks tõmmake teleskoopтору välja nupule vajutusega.

- **Joon.18:** 1. Painutatud toru moodul 2. Nupp 3. Lükatav teleskoopтору

Toru pikkus on reguleeritav.

Lükkamisnupule vajutamise ajal reguleerige toru pikkust. Pikkust saab lukustada lükkamisnupu lahti lastes.

► **Joon.19:** 1. Lükkamisnupp

Ringja teleskooptoru puhul

Võtke tolmuimeja selga, seejärel pöörake ja sisestage teleskooptoru painutatud toru moodulisse. Eemaldamiseks pöörake neid ja tõmmake välja.

► **Joon.20:** 1. Painutatud toru moodul 2. Ringjas teleskooptoru 3. Eraldi otsak

MÄRKUS: Eraldi otsaku saab kinnitada painutatud toru moodulile otse ilma torulukuta.

Toru pikkus on reguleeritav.

Lõdvendage toru rõngast ja reguleerige toru pikkust. Soovitud pikkuse saavutamisel pingutage rõngast.

► **Joon.21:** 1. Rõngas

Voolikukonks

Kui katkestate töö ajutiselt, võib painutatud toru mooduli konksu kasutada toru riputamiseks alumise rihma külge.

► **Joon.22:** 1. Konks 2. Alumine rihm

Filtri-/tolmukoti paigaldamine

Valikuline tarvik

⚠ETTEVAATUST: Ärge kasutage kahjustatud filtrikotti. Tolmuimeja kasutamisel peab filtrikott olema alati korralikult paigaldatud. Muidu võidakse tolm ja praht tolmuimejast välja paisata ja need võivad põhjustada kasutajale hingamisteede haigusi.

TÄHELEPANU: Kui filtrikott on täis, asendage see uuega. Kui tolmukott on juba täis, tühjendage see. Täis tolmu-/filtrikoti edasi kasutamine vähendab imemisvõimsust.

TÄHELEPANU: Mootori kaitsmiseks tolmu sissetungimise eest toimige järgmiselt.

— Enne kasutama hakkamist veenduge, et filtri-/tolmukott oleks paigaldatud.

— Ärge kasutage katkist ega rebenenud kotti.

Muidu võib mootor katki minna.

TÄHELEPANU: Filtri-/tolmukoti paigaldamisel ärge voltige pappi selle ava juures kokku.

TÄHELEPANU: Tolmuimeja filtri-/tolmukott on seadme jõudluse tagamiseks oluline. Mitteoriginaalfiltrikoti-/tolmukoti kasutamine võib põhjustada suitsu või süttimise.

MÄRKUS: Kui filtri-/tolmukott pole tolmuimejasse paigaldatud, ei sulgu eesmine kate lõpuni.

► **Joon.23**

1. Võtke hoob lukust lahti ja avage tolmukarbi kate.

► **Joon.24:** 1. Hoob 2. Tolmukarbi kate

2. Sisestage filtrikott tühimiku ülemisel küljel asuvasse pilusse, nagu joonisel näidatud.

► **Joon.25:** 1. Pilu 2. Filtrikott

Tolmukotti kasutades sisestage tolmukoti serv pilusse.

► **Joon.26:** 1. Pilu 2. Serv 3. Tolmukott

3. Viige filtrikott kohakuti vooliku mansetiga ja suruge kartongosa lõpuni. Filtrikoti kummirõngas peab asetsema üle vooliku manseti ääre.

► **Joon.27:** 1. Filtrikoti kummirõngas 2. Vooliku manseti äär 3. Filtrikoti kartongosa 4. Vooliku mansett

4. Lukustage tolmukarbi kate kindlalt.

⚠ETTEVAATUST: Olge lukusti haakimisel ja tolmukarbi kate sulgemisel ettevaatlik, et mitte sõrmi vahele jätta.

TÖÖRIISTA KASUTAMINE

⚠HOIATUS: Kasutajaid tuleb juhendada tolmuimejat õigesti kasutama.

⚠HOIATUS: See tolmuimeja ei sobi ohtlike aineid sisaldava tolmu kogumiseks.



⚠ETTEVAATUST: Tolmuimeja on mõeldud ainult kuivpuhastamiseks.

⚠ETTEVAATUST: Pange akukasett alati sisse nii sügavale, et see lukustuks oma kohale. Kui näete nupu ülaosas punast osa, pole kassett täielikult lukustunud. Sisestage see täies ulatuses nii, et punast osa ei jääks näha. Muidu võib adapter juhulikult tööriistast välja kukkuda ning põhjustada teile või läheduses viibivatele isikutele vigastusi.

⚠ETTEVAATUST: Töötage seljal oleva tolmuimejaga ettevaatlikult. Kui tolmuimeja põrkub vastu seinu või voolik läheb millegi vastu puutudes lahti, siis võite kaotada tasakaalu.

1. Võtke tolmuimeja selga ning kinnitage alumine ja ülemine rihm. Reguleerige rihmade pingsust vajaduse järgi.

► **Joon.28**

2. Tolmuimejase alustamiseks vajutage nuppu . Imemisvõimsuse muutmiseks vajutage nuppu , kuni soovitud imemisvõimsus on valitud. Lõpetamiseks vajutage nuppu .

► **Joon.29**

Töötamise ajaks kinnitage lülitkarip alumise rihma või D-sõrmuse külge.

► **Joon.30**

3. Vahetage filtrikott, kui see on täis. Avage kaas ja võtke filtrikott välja. Filtrikoti sulgemiseks tõmmake ava küljel olevat riba ja visake kogu filtrikott ära.

► **Joon.31:** 1. Riba

Tolmukoti kasutamisel võtke tolmukott välja, avage lukusti ja eemaldage tolm.

► **Joon.32:** 1. Lukusti

TÄHELEPANU: Kontrollige regulaarselt, kas filtrikott on täis. Täis filtrikoti edasi kasutamine vähendab imivõimsust.

TÄHELEPANU: Ärge kasutage kasutatud filtrikotti. Filtrikott on mõeldud ainult ühekordseks kasutamiseks. Filtrikoti korduskasutamine võib ummistada filtri ja kahjustada puhastajat. Kui soovite kotti korduvalt kasutada, kasutage tolmukotti.

JUHTMETA AKTIVEERIMISE FUNKTSIOON

Mida võimaldab juhtmeta aktiveerimise funktsioon

Juhtmeta aktiveerimise funktsioon võimaldab puhast ja mugavat töötamist. Ühendades toetatud toimuimeja puhastajaga, saate käivitada puhastaja automaatselt koos tööriista lüliti toimimisega.

► **Joon.33**

TÄHELEPANU: Kasutades puhastajat koos juhtmeta aktiveerimise funktsiooniga, vaadake kindlasti tööriista kasutusjuhendit.

TÄHELEPANU: Ärge võtke juhtmeta seadet lahti ega muutke seda omavoliiselt.

TÄHELEPANU: Juhtmeta seadme pesa tolmu sattumise vältimiseks sulgege kasutamisel ja hoiundamisel kaas alati korralikult kinni.

TÄHELEPANU: Ärge eemaldage juhtmeta seadet ajal, kui varustatakse toitega. Selle juhise järgimata jätmine võib tekitada juhtmeta seadme talitlushäireid.

TÄHELEPANU: Ärge vajutage juhtmeta aktiveerimise nupule liiga tugevalt ja/või ärge tehke seda teravate servadega esemega.

MÄRKUS: Juhtmeta aktiveerimine vajab Makita tööriistasid, mis on varustatud juhtmeta seadmega.

MÄRKUS: Enne juhtmeta aktiveerimise funktsiooni esialgset kasutamist iga tööriistaga on vajalik tööriista sidumine. Kui tööriista sidumine on lõpetatud, ei ole korduv sidumine vajalik, välja arvatud juhul, kui see tühistatakse.

MÄRKUS: Enne sidumist veenduge, et juhtmeta seade oleks korralikult seadmesse sisestatud.

MÄRKUS: Ühe juhtmeta seadmega saab siduda kuni kümme juhtmeta seadet. Kui ühe juhtmeta seadmega on seotud üle 10 juhtmeta seadme, siis kõige esimesena seotud juhtmeta seadme sidumine tühistatakse automaatselt.

MÄRKUS: Juhtmeta aktiveerimise nupu asend oleb tööriistast.

MÄRKUS: Puhastaja käivitub ka **1**-nupu vajutamisel, kui ootelüliti on seatud asendisse I (SEES).

1-nupp ei tööta, kui kasutatakse juhtmeta aktiveerimise funktsiooni.

Juhtmeta seadme paigaldamine

ÄTTEVAATUST: Juhtmeta seadme paigaldamisel asetage puhastaja tasasele ja kindlale pinnale.

TÄHELEPANU: Enne juhtmeta seadme paigaldamist puhastage puhastaja tolmust ja mustusest. Kui tolm ja mustus satuvad juhtmeta seadme pesa, siis võib esineda talitushäireid.

TÄHELEPANU: Staatika põhjustatud talitushäirete vältimiseks puudutage enne juhtmeta seadme ülestõstmist staatikat eemaldavat materjali, näiteks metallist osa.

TÄHELEPANU: Juhtmeta seadme paigaldamisel veenduge alati, et juhtmeta seade oleks sisestatud õiges suunas ja kaas oleks korralikult suletud.

1. Avage puhastaja kaas joonisel näidatud viisil.

► **Joon.34:** 1. Kaas

2. Sisestage juhtmeta seade pesasse ja sulgege kaas.

Juhtmeta seadme sisestamisel joondage väljaulatuvad osad pesa süvendatud osadega.

► **Joon.35:** 1. Juhtmeta seade 2. Väljaulatuv osa 3. Kaas 4. Süvendatud osa

Juhtmeta seadme eemaldamisel avage kaas aeglaselt. Kaane tagaküljel asuvad konksud tõstavad juhtmeta seadme koos kaanega välja.

► **Joon.36:** 1. Juhtmeta seade 2. Konks 3. Kaas

Pärast eemaldamist hoidke juhtmeta seadet komplekti kuuluvas karbis või staatikavabas konteineris.

TÄHELEPANU: Juhtmeta seadme eemaldamisel kasutage alati kaane tagaküljel asuvaid konkse. Kui konksud ei haaku juhtmeta seadmega, sulgege kaas täielikult ja avage aeglaselt uuesti.

Tööriista sidumine puhastaja jaoks

MÄRKUS: Sidumiseks on vajalik Makita tööriist, mis toetaks juhtmeta aktiveerimise funktsiooni.

MÄRKUS: Enne tööriista registreerimist tuleb juhtmeta seade tööriista paigaldada.

MÄRKUS: Tööriista sidumise ajal ärge tõmmake lüliti päästikut ega vajutage puhastaja lüliti tolmu imemiseks.

MÄRKUS: Vt ka tööriista kasutusjuhendit.

Kui soovite puhastaja koos tööriista lüliti toimimisega aktiveerida, siis peate kõigepealt lõpetama tööriista sidumise.

1. Paigaldage juhtmeta seadmed nii puhastajasse kui ka tööriista.

2. Paigaldage patareid nii puhastajasse kui ka tööriista.

3. Seadke puhastaja ootelüliti asendisse I (SEES).

► **Joon.37:** 1. Ooterežiimi lüliti

4. Vajutage puhastajal juhtmeta aktiveerimise nuppu ja hoidke seda 3 sekundit all, kuni juhtmeta aktiveerimise tuli hakkab roheliselt vilkuma. Seejärel vajutage samamoodi tööriista juhtmeta aktiveerimise nuppu.

- **Joon.38:** 1. Juhtmeta aktiveerimise nupp
2. Juhtmeta aktiveerimise tuli

Kui puhastaja ja tööriist on edukalt seotud, siis juhtmeta aktiveerimise tuled süttivad 2 sekundiks roheliselt ja hakkavad seejärel siniselt vilkuma.

MÄRKUS: Juhtmeta aktiveerimise lambid lõpetavad roheliselt vilkumise 20 sekundi pärast. Vajutage juhtmeta aktiveerimise nuppu tööriistal, kui puhastajal vilgub juhtmeta aktiveerimise tuli. Kui juhtmeta aktiveerimise tuli ei vilgu roheliselt, siis vajutage korraks juhtmeta aktiveerimise nuppu ja hoidke seda uuesti all.

MÄRKUS: Sidudes kahte või enamat tööriista ühe puhastajaga, lõpetage tööriistade sidumine ükshaaval.

Juhtmeta aktiveerimise funktsiooni käivitamine

MÄRKUS: Enne juhtmeta aktiveerimist tuleb lõpetada tööriista sidumine puhastajaga.

MÄRKUS: Asetage puhastaja alati nii, et näeksite juhtmeta aktiveerimise tule olekut.

MÄRKUS: Vt ka tööriista kasutusjuhendit.

Pärast tööriista sidumist puhastajaga, käivitub puhastaja automaatselt tööriista lülite abil.

1. Paigaldage juhtmeta seadmed nii puhastajasse kui ka tööriista.
2. Paigaldage patareid nii puhastajasse kui ka tööriista.
3. Ühendage puhastaja voolik tööriistaga.
► **Joon.39**
4. Seadke puhastaja ootelüliti asendisse I (SEES). Juhtmeta aktiveerimise tuli vilgub siniselt.
► **Joon.40:** 1. Ooterežiimi lüliti
5. Vajutage korraks tööriistal olevat juhtmeta aktiveerimise nuppu. Juhtmeta aktiveerimise tuli vilgub siniselt.
► **Joon.41:** 1. Juhtmeta aktiveerimise nupp
2. Juhtmeta aktiveerimise tuli
6. Lülitage tööriist sisse. Kontrollige, kas tolmuimeja töötab tööriista töötamise ajal.

⚠ETTEVAATUST: Enne tööriistaga töötamist kontrollige alati, kas juhtmeta aktiveerimise funktsioon töötab.

Juhtmeta aktiveerimise peatamiseks tõmmake juhtmeta aktiveerimise nuppu tööriistal või seadke puhastaja ootelüliti asendisse O (VÄLJAS).

MÄRKUS: Tööriista juhtmeta aktiveerimise tuli lõpetab siniselt vilkumise, kui 2 tunni jooksul ei tehta ühtegi toimingut. Sel juhul vajutage tööriistal uuesti juhtmeta aktiveerimise nuppu.

MÄRKUS: Puhastaja alustab/peatub viivitusega. Kui puhastaja tuvastab tööriista lüliti toimimise, esineb viivitus.

MÄRKUS: Juhtmeta seadme edastamise kaugus võib olenevalt asukohast ja ümbritsevatest oludest erineda.

MÄRKUS: Kui ühe tolmuimejaga seotakse kaks või enam tööriista, võib tolmuimeja hakata tööle isegi siis, kui te ei lülita tööriista sisse, sest mõni teine kasutaja kasutab juhtmeta aktiveerimise funktsiooni.

Tööriista sidumise tühistamine puhastaja jaoks

Tööriista sidumise tühistamiseks puhastaja jaoks tuleb toimida alljärgnevalt.

1. Paigaldage juhtmeta seadmed nii puhastajasse kui ka tööriista.

2. Paigaldage patareid nii puhastajasse kui ka tööriista.

3. Seadke puhastaja ootelüliti asendisse I (SEES).
► **Joon.42:** 1. Ooterežiimi lüliti

4. Vajutage puhastajal juhtmeta aktiveerimise nuppu ja hoidke seda 6 sekundit all. Juhtmeta aktiveerimise tuli vilgub roheliselt ja muutub seejärel punaseks. Seejärel vajutage samamoodi tööriista juhtmeta aktiveerimise nuppu.

- **Joon.43:** 1. Juhtmeta aktiveerimise nupp
2. Juhtmeta aktiveerimise tuli

Kui tolmuimeja ja tööriist on edukalt lahutatud, siis juhtmeta aktiveerimise tuled süttivad 2 sekundiks punaselt ja seejärel hakkavad need siniselt vilkuma.

MÄRKUS: Juhtmeta aktiveerimise lambid lõpetavad punaselt vilkumise 20 sekundi pärast. Vajutage juhtmeta aktiveerimise nuppu tööriistal, kui puhastajal vilgub juhtmeta aktiveerimise tuli. Kui juhtmeta aktiveerimise tuli ei vilgu punaselt, siis vajutage korraks juhtmeta aktiveerimise nuppu ja hoidke seda uuesti all.

Kõikide tööriista sidumiste kustutamine

Kõik tööriista sidumised saate puhastajast kustutada järgmiselt.

► **Joon.44:** 1. Ooterežiimi lüliti 2. Juhtmeta aktiveerimise nupp 3. Juhtmeta aktiveerimise tuli

1. Paigaldage juhtmeta seade puhastajasse.

2. Paigaldage patareid puhastajasse.

3. Seadke ooterežiimi lüliti asendisse I (SEES).

4. Hoidke juhtmeta aktiveerimise nuppu umbes 6 sekundit all, kuni juhtmeta aktiveerimise tuli vilgub punaselt (umbes kaks korda sekundis).

5. Kui juhtmeta aktiveerimise tuli hakkab punaselt vilkuma, vabastage oma sõrm juhtmeta aktiveerimise nupult. Seejärel hoidke juhtmeta aktiveerimise nuppu uuest umbes 6 sekundit all.

6. Kui juhtmeta aktiveerimise tuli hakkab punaselt kiiresti vilkuma (umbes 5 korda ühe sekundi kohta),











vabastage oma sõrm juhtmeta aktiveerimise nupult. Kui juhtmeta aktiveerimise tuli süttib punaselt ja hiljem kustub, on kõik tööriista sidumised kustutatud.

MÄRKUS: Kui juhtmeta aktiveerimise tuli ei vilgu punaselt, siis vajutage korra juhtmeta aktiveerimise nuppu ja proovige uuesti.

Juhtmeta aktiveerimise tule oleku kirjeldus

- **Joon.45:** 1. Juhtmeta aktiveerimise nupp
2. Juhtmeta aktiveerimise tuli

Juhtmeta aktiveerimise tuli näitab juhtmeta aktiveerimise funktsiooni olekut. Tule oleku tähendust näete allolevast tabelist.

Olek	Juhtmeta aktiveerimise tuli			Kirjeldus	
	Värv	 Põleb	 Vilgub		Kestus (umbkaudne)
Ooteaeg	Sinine			Puhastaja: jätkuv Tööriist: 2 tundi	Oodatakse tööriista sidumist või on juhtmeta aktiveerimise funktsioon saadaval. Puhastajal olev tuli vilgub, kui ootelüliti on seatud asendisse I (SEES). Tööriistal olev tuli vilgub, kui vajutatakse juhtmeta aktiveerimise nuppu. Tööriistal olev tuli lülitub automaatselt välja, kui 2 tunni jooksul ei tehta ühtegi toimingut.
				Kui tööriist on käivitatud.	
Tööriista sidumine	Roheline			20 sekundit	Valmis tööriista sidumiseks. Seotava tööriista otsimine.
				2 sekundit	Tööriista sidumine on lõpetatud. Juhtmeta aktiveerimise tuli hakkab siniselt vilkuma.
Tööriista sidumise tühistamine/kustutamine	Punane	 (aeglane: 2 korda sekundis)		20 sekundit	Valmis tööriista sidumise tühistamiseks. Tühistatava tööriista otsimine.
		 (kiire: 5 korda sekundis)		Kui juhtmeta aktiveerimise nupp alla vajutatakse.	Kõikide tööriista sidumiste kustutamiseks valmis.
				2 sekundit	Tööriista sidumine on tühistatud/kustutatud. Juhtmeta aktiveerimise tuli hakkab siniselt vilkuma.
Muu	Punane			3 sekundit	Juhtmeta seade on ühendatud toitega ja juhtmeta aktiveerimise funktsioon käivitus.
	Väljas	-		-	Ooterežiimi lüliti ei ole seatud asendisse I (SEES).

Juhtmeta aktiveerimise funktsiooni veaotsing

Enne remonditöökotta pöördumist kontrollige niidukit ise. Ärge üritage niidukit lahti võtta, kui leiate probleemi, mida kasutusjuhendis ei kirjeldata. Selle asemel pöörduge Makita volitatud teeninduskeskusesse, kus kasutatakse remon-
timisel alati Makita tagavaraosi.

Tõrge	Võimalik põhjus (riike)	Lahendus
Juhtmeta aktiveerimise tuli ei põle / ei vilgu.	Puhastaja ja/või tööriista sisse ei ole juhtmeta seadet paigaldatud. Juhtmeta seade on puhastaja ja/või tööriista sisse valesti paigaldatud.	Paigaldage juhtmeta seade õigesti.
	Juhtmeta seadme klemm ja/või pesa on määrdunud.	Pühkige juhtmeta seadme klemmiilt ettevaatlikult tolmu ja mustust ning puhastage puhastaja ja/või tööriista pesa.
	Tööriistal olevat juhtmeta aktiveerimise nuppu ei ole vajutatud.	Vajutage korra tööriistal olevat juhtmeta aktiveerimise nuppu. Veenduge, et juhtmeta aktiveerimise tuli vilguks siniselt.
	Puhastaja ooterežiimi lüliti ei ole seatud asendisse I (SEES).	Seadke puhastaja ootelüliti asendisse I (SEES).
	Puudub toiteallikas	Varustage tööriist ja puhastaja toiteallikaga.
Tööriista registreerimist / tööriista registreerimise tühistamist ei õnnestu edukalt lõpetada.	Juhtmeta seadet pole paigaldatud puhastajale ja/või tööriistale. Juhtmeta seade on paigaldatud puhastajale ja/või tööriistale valesti.	Paigaldage juhtmeta seade õigesti.
	Juhtmeta seadme klemm ja/või pesa on määrdunud.	Pühkige juhtmeta seadme klemmiilt ettevaatlikult tolmu ja mustust ning puhastage puhastaja ja/või tööriista pesa.
	Puhastaja ooterežiimi lüliti ei ole seatud asendisse I (SEES).	Seadke puhastaja ootelüliti asendisse I (SEES).
	Puudub toiteallikas	Varustage tööriist ja puhastaja toiteallikaga.
	Vale kasutamine	Vajutage korra juhtmeta aktiveerimise nuppu ja tehke tööriista registreerimise/tühistamise toimingud uuesti.
	Tööriist ja puhastaja asuvad teineteisest liiga kaugel (on levialatusest väljas).	Viige tööriist ja puhastaja üksteisele lähemale. Maksimaalne ülekandekaugus on umbes 10 m, kuid see võib olenevalt asjaoludest varieeruda.
	Enne tööriista registreerimise/tühistamise lõpetamist; - tööriista lüliti on sisse lülitatud või; - toimuemeja toitenupp on sisse lülitatud.	Vajutage korra juhtmeta aktiveerimise nuppu ja tehke tööriista registreerimise/tühistamise toimingud uuesti.
	Tööriista või puhastaja sidumistoimingud on lõpetamata.	Tehke samal ajal nii tööriista kui ka puhastaja sidumistoimingud.
Teiste seadmete tekitatud raadiohääring, mis tekitab väga intensiivseid raadiolaineid.	Hoidke tööriista ja puhastajat WiFi-seadmetest ja mikrolaineahjust eemal.	

Tõrge	Võimalik põhjus (riike)	Lahendus
Puhastaja ei tööta tööriista lüliti kaudu.	Puhastaja ja/või tööriista sisse ei ole juhtmeta seadet paigaldatud. Juhtmeta seade on puhastaja ja/või tööriista sisse valesti paigaldatud.	Paigaldage juhtmeta seade õigesti.
	Juhtmeta seadme klemm ja/või pesa on määrdunud.	Pühkige juhtmeta seadme klemmi ettevaatlikult tolm ja mustus ning puhastage puhastaja ja/või tööriista pesa.
	Tööriistal olevat juhtmeta aktiveerimise nuppu ei ole vajutatud.	Vajutage korraks tööriistal olevat juhtmeta aktiveerimise nuppu. Veenduge, et juhtmeta aktiveerimise tuli vilguks siniselt.
	Puhastaja ooterežiimi lüliti ei ole seatud asendisse I (SEES).	Seadke puhastaja ootelüliti asendisse I (SEES).
	Puhastajaga on seotud üle 10 tööriista.	Tehke sidumistoiming uuesti. Kui tolmuimejaga on seotud üle 10 tööriista, siis kõige esimesena seotud tööriista sidumine tühistatakse automaatselt.
	Tolmuimeja kustutas kõik seotud tööriistad.	Siduge tööriist uuesti.
	Puudub toiteallikas	Varustage tööriist ja puhastaja toiteallikaga.
	Tööriist ja puhastaja asuvad teineteisest liiga kaugel (on leviulatusest väljas).	Viige tööriist ja puhastaja üksteisele lähemale. Maksimaalne ülekandekaugus on umbes 10 m, kuid see võib olenevalt asjaoludest varieeruda.
	Teiste seadmete tekitatud raadiohääring, mis tekitab väga intensiivseid raadiolaineid.	Hoidke tööriista ja puhastajat WiFi-seadmetest ja mikrolaineahjust eemal.
Tolmuimeja töötab, kui tööriist ei tööta.	Teised kasutajad kasutavad oma tööriistaga puhastaja juhtmeta aktiveerimist.	Toimige allpool märgitustest ühel viisil: - seadke puhastaja ootelüliti asendisse „O” või - lülitage teiste tööriistade juhtmeta aktiveerimise nupp välja või - tühistage teiste tööriistade registreerimine.
Ei saa kustutada kõiki puhastajas olevaid sidumisi.	Tööriistal oleva juhtmeta aktiveerimise nupu vajutamine.	Vajutage puhastajal juhtmeta nuppu, et kustutada kõik tööriista sidumised.
	Puhastaja ooterežiimi lüliti ei ole seatud asendisse I (SEES).	Seadke puhastaja ootelüliti asendisse I (SEES).
	Juhtmeta aktiveerimise nuppu ei hoita õigesti all.	Hoidke juhtmeta aktiveerimise nuppu all rohkem kui 6 sekundit ja seejärel vabastage see, kui juhtmeta aktiveerimise tuli vilgub punaselt. Hoidke juhtmeta aktiveerimise nuppu uuesti rohkem kui 6 sekundit all, kuni juhtmeta aktiveerimise nupp vilgub kiiresti punaselt, ja vabastage seejärel nupp.

HOOLDUS

⚠ETTEVAATUST: Enne kontrolli- või hooldustoimingute tegemist kandke alati hoolt selle eest, et seade oleks välja lülitatud ja akukassett eemaldatud.

TÄHELEPANU: Ärge kunagi kasutage bensiini, vedelidit, alkoholi ega midagi muud sarnast. Selle tulemuseks võib olla luitumine, deformatsioon või pragunemine.

Toote OHUTUSE ja TÖÖKINDLUSE tagamiseks tuleb vajalikud remonttööd ning muud hooldus- ja reguleerimistööd lasta teha Makita volitatud teeninduskeskustes või tehase teeninduskeskustes. Alati tuleb kasutada Makita varuosi.

HEPA filtri puhastamine

⚠ETTEVAATUST: Ärge kasutage tolmuimejat ilma HEPA-filtrita ega jätkake seadme kasutamist määrdunud või kahjustunud HEPA-filtriga. Sisseimetus tolm ja praht võidakse tolmuimejast välja paisata ning need võivad põhjustada kasutaja hingamisteede haigusi.

TÄHELEPANU: Optimaalse imemisvõimsuse ja puhta heitõhu tagamiseks puhastage HEPA-filtrit regulaarselt. Kui puhastamise järel ei saavutata piisavat imemisvõimsust, vahetage HEPA-filter uue vastu.

TÄHELEPANU: HEPA-filtri kahjustamise vältimiseks ärge kasutage puhastamiseks järgmisi tööriistu ega sarnaseid esemeid:

- tolmuemaldi;
- kõrgsurvepesur;
- kõvadest materjalidest tehtud tööriistad nagu metalne hari.

1. Avage kaas ja võtke filtrikott välja. Vabastage HEPA-filtri haak ja eemaldage filter tolmuimejast.

► **Joon.46**

2. Koputage HEPA-filtrist tolm välja. HEPA-filtrit võib veega pesta. Peske HEPA-filter kord kuus või iga kahe kuu järel tolmust ja osakekest puhtaks. Seejärel kuivatage HEPA-filter täiesti kuivaks varjulises ja hea õhutusega kohas, et vältida tõrgete ja ebameeldiva lõhna teket.

3. HEPA-filtri paigaldamiseks sisestage ilma klapita külg hoidikusse, seejärel lükake HEPA-filtrit allapoole, kuni ribi klapi kinnitab.

► **Joon.47:** 1. Hoidik 2. HEPA filter 3. Ribi 4. Klapp

Tolmukoti puhastamine

Puhastage tolmu kotti regulaarselt seebi ja veega. Pöörake tolmu kotti pahupidi ja eemaldage kleepuv tolm. Peske kergelt käsitsi ja loputage hoolikalt veega. Enne tolmuimejasse paigaldamist kuivatage täielikult.

► **Joon.48**

TÄHELEPANU: Märg tolmu kott vähendab imemisvõimsust ja ka mootori eluiga.

VALIKULISED TARVIKUD

⚠ETTEVAATUST: Neid tarvikuid ja lisaseadiseid on soovitatav kasutada koos Makita tööriistaga, mille kasutamist selles kasutusjuhendis kirjeldatakse. Muude tarvikute ja lisaseadiste kasutamisega kaasneb vigastada saamise oht. Kasutage tarvikuid ja lisaseadiseid ainult otstarbekohaselt.

Saate vajaduse korral kohalikust Makita teeninduskeskusest lisateavet nende tarvikute kohta.

- Voolik (tolmuärastustüübi jaoks)
- Voolik (tolmuimejätüübi jaoks)
- Pikendustoru
- Eraldi otsak
- T-kujuline otsak
- Istme otsak
- Nurgaotsak
- Riivilhari
- Ümmargune hari
- Painutatud toru moodul
- Filtrikott
- Tolmu kott
- Esimansett
- HEPA filter
- Rakmete kate
- Juhtmeta seade
- Tsüklontarvik
- Makita algupärane aku ja laadija

MÄRKUS: Mõned nimekirjas loetletud tarvikud võivad kuuluda standardvarustusse ning need on lisatud tööriista pakendisse. Need võivad riigiti erineda.

Tsüklontarvik

MÄRKUS: Kui kasutate selle seadmega tsüklontarvikut, siis on vajalik ka painutatud toru.

► **Joon.49:** 1. Tsüklontarvik

Teave tsüklontarviku kohta

Paigaldatud tsüklontarvikuga tolmuimeja kasutamine vähendab tolmu kotti jõudva tolmu kogust, mille tulemusena imemisjõud ei vähene. Lisaks on pärast kasutamist tööriista lihtne puhastada.

⚠ETTEVAATUST: Jälgige alati, et tööriist oleks enne igasuguseid hooldustöid välja lülitatud ja akukassett eemaldatud. Kui akukassett jääb tolmuimeja sisse, võib see ootamatult käivituda ja tekitada vigastusi.

⚠ETTEVAATUST: Kui tsüklontarviku võrkfilter või tolmuimeja tolmu kott ummistuvad, puhastage neid. Ummistunud osade pidev kasutamine võib viia tööriista kuumenemiseni või tekitada suitsu.

TÄHELEPANU: Kui tolmuimejale on paigaldatud tsüklontarvik, ärge kasutage tsüklontarvikut horisontaalses või ülespoole asendis. Muidu võib võrkfilter ummistuda.

TÄHELEPANU: Kasutage tolmuimejat alati koos tolmu kottiga, isegi kui tsüklontarvik on paigaldatud. Ilma tolmu kotti tolmuimeja kasutamine võib põhjustada mootori riket.

MÄRKUS: Kontrollige, et tsüklontarvik, tolmuimeja ja sirge toru oleksid enne kasutamist korralikult lukustunud.

MÄRKUS: Kui tsüklontarviku tolmu karp või tolmuimeja tolmu kotti on kogunenud tolmu, tühjendage need. Pidev kasutamine vähendab imemisjõudu.

MÄRKUS: Tsüklontarvikut saab kasutada nii lukustusfunktsioonita kui ka koos sellega.

MÄRKUS: Tsüklontarviku paigaldamiseks või eemaldamiseks lugege peatükki „Kasutamine puhastajana“.

Tolmu eemaldamine

Kui tolm on kogunenud tolmu karbi ülemise jooneni, järgige alltoodud protseduuri ja eemaldage tolm.

1. Hoidke tolmu karpi kindlalt, vajutage ja hoidke all kaht nuppu ning eemaldage tolmu karp.

► **Joon.50:** 1. Ülemine joon 2. Tolmu karp 3. Nupp (kahes kohas) 4. Võrkfilter

2. Eemaldage tolmu karbis olev tolm ning võrkfiltrit pinnale kinnitunud tolm ja puru.

3. Sisestage tolmu karp lõpuni, kuni kaks nuppu klõpsuga lukustuvad.

► **Joon.51:** 1. Tolmu karp 2. Nupp (kahes kohas)

MÄRKUS: Kontrollige, et tsüklontarvik, tolmuimeja ja sirge toru oleksid enne taaskäivitamist korralikult lukustunud.

MÄRKUS: Kui imemisjõud ei taastu ka pärast tolmu eemaldamist ja võrkfiltrit puhastamist, kontrollige, kas tolmuimeja tolmu kott on täis või on kuskil ummistus.

Puhastamine

Kui tolmukarp muutub mustaks või võrkfilter on ummistunud, võtke need välja ja peske veega. (Lugege välja võtmise kohta peatükki „Tolmu eemaldamine“.)

Enne tagasipanekut ja kasutamist kuivatage osad korralikult.

► **Joon.52:** 1. Tolmukarp 2. Võrkfilter

Kui võrkfilter muutub väga mustaks, puhastage seda järgmisel moel.

1. Keerake võrkfiltrit vastupäeva ja võtke see välja, kui haagid on lukustamata.

► **Joon.53:** 1. Võrkfilter 2. Haak

2. Eemaldage võrkfiltril olev tolm ja peske filtrit veega. Seejärel kuivatage filter korralikult.

3. Sisestage võrkfilter selle pesasse, nii et haagid on avaga kohakuti. Keerake võrkfiltrit päripäeva, kuni haagid klõpsuga lukustuvad. Veenduge, et võrkfilter oleks kindlalt paigaldatud.

► **Joon.54:** 1. Võrkfilter 2. Haak 3. Ava

ОСТОРОЖНО

- Это устройство не предназначено для использования лицами (включая детей) с ограниченными физическими, сенсорными или умственными способностями, а также не имеющими надлежащего опыта и знаний.
- Следите за маленькими детьми, чтобы они не использовали пылесос в качестве игрушки.
- Тип аккумулятора указан в главе "ТЕХНИЧЕСКИЕ ХАРАКТЕРИСТИКИ".
- Инструкции по установке и извлечению аккумулятора приведены в разделе "Установка или снятие блока аккумулятора".
- Для утилизации блока аккумулятора извлеките его из инструмента и утилизируйте безопасным способом. Выполняйте требования местного законодательства по утилизации аккумулятора.
- Если инструментом не будут пользоваться в течение длительного периода времени, извлеките аккумулятор из инструмента.
- Не замыкайте контакты блока аккумулятора между собой.
- Сведения о мерах предосторожности при техническом обслуживании изделия пользователем приведены в главе "ТЕХНИЧЕСКОЕ ОБСЛУЖИВАНИЕ".

ТЕХНИЧЕСКИЕ ХАРАКТЕРИСТИКИ

Модель:		VC009G
Объем	Мешочный фильтр	2,0 л
	Пылесборный мешок	1,5 л
Максимальный объем воздуха		1,9 м ³ /мин
Вакуум		18 кПа
Размеры (Д x Ш x В) (без жгута проводов, с BL4040)		233 мм x 150 мм x 375 мм
Номинальное напряжение		36 В - 40 В пост. тока, макс.
Масса нетто		4,1 – 5,3 кг

- Благодаря нашей постоянно действующей программе исследований и разработок указанные здесь технические характеристики могут быть изменены без предварительного уведомления.
- Технические характеристики могут различаться в зависимости от страны.
- В значение массы не входит масса принадлежностей, только масса блок(ов) аккумулятора. Наименьшая и наибольшая совокупная масса инструмента и блок(ов) аккумулятора указана в таблице.

Подходящий блок аккумулятора и зарядное устройство

Блок аккумулятора	BL4020 / BL4025 / BL4040 / BL4050F / BL4080F
Зарядное устройство	DC40RA / DC40RB / DC40RC

- В зависимости от региона проживания некоторые блоки аккумуляторов и зарядные устройства, перечисленные выше, могут быть недоступны.

⚠ ОСТОРОЖНО: Используйте только перечисленные выше блоки аккумуляторов и зарядные устройства. Использование других блоков аккумуляторов и зарядных устройств может привести к травме и/или пожару.

⚠ ОСТОРОЖНО: Не используйте с этим устройством проводной источник электропитания, например переходник зарядного устройства или портативный блок питания. Кабель этого источника электропитания может помешать работе и стать причиной травмы.

Символы

Ниже приведены символы, которые могут использоваться для обозначения оборудования. Перед использованием убедитесь в том, что вы понимаете их значение.



Прочитайте руководство по эксплуатации.



Обратите особое внимание.



Для данного продукта подходит типовой аккумулятор.



Только для стран ЕС
В связи с наличием в оборудовании опасных компонентов отходы электрического и электронного оборудования, аккумуляторы и батареи могут оказывать негативное влияние на окружающую среду и здоровье человека.
Не выбрасывайте электрические и электронные устройства или батареи вместе с бытовыми отходами!
В соответствии с директивой ЕС по отходам электрического и электронного оборудования, по аккумуляторам, батареям и отходам аккумуляторов и батарей, а также в соответствии с ее адаптацией к национальному законодательству, отходы электрического оборудования, батареи и аккумуляторы следует хранить отдельно и доставлять на пункт раздельного сбора коммунальных отходов, работающий с соблюдением правил охраны окружающей среды. Это обозначено символом в виде перечеркнутого мусорного контейнера на колесах, нанесенным на оборудование.

Назначение

Данный инструмент предназначен для сбора сухой пыли. Инструмент подходит для коммерческого использования, например, в гостиницах, школах, больницах, магазинах, офисах, арендных помещениях и на заводах.

Шум

Типичный уровень взвешенного звукового давления (A), измеренный в соответствии с 60335-2-69:
Уровень звукового давления (L_{pA}): 72 дБ (A)
Погрешность (K): 2,5 дБ (A)

Уровень шума при выполнении работ может превышать 80 дБ (A).

ПРИМЕЧАНИЕ: Заявленное значение распространения шума измерено в соответствии со стандартной методикой испытаний и может быть использовано для сравнения инструментов.

ПРИМЕЧАНИЕ: Заявленное значение распространения шума можно также использовать для предварительных оценок воздействия.

⚠ОСТОРОЖНО: Используйте средства защиты слуха.

⚠ОСТОРОЖНО: Распространение шума во время фактического использования электроинструмента может отличаться от заявленного значения в зависимости от способа применения инструмента и в особенности от типа обрабатываемой детали.

⚠ОСТОРОЖНО: Обязательно определите меры безопасности для защиты оператора, основанные на оценке воздействия в реальных условиях использования (с учетом всех этапов рабочего цикла, таких как выключение инструмента, работа без нагрузки и включение).

Вибрация

Суммарное значение вибрации (сумма векторов по трем осям), определенное в соответствии с 60335-2-69:

Рабочий режим: резка панелей

Распространение вибрации (a_n): 2,5 m/s^2 или менее

Погрешность (K): 1,5 m/s^2

ПРИМЕЧАНИЕ: Заявленное общее значение распространения вибрации измерено в соответствии со стандартной методикой испытаний и может быть использовано для сравнения инструментов.

ПРИМЕЧАНИЕ: Заявленное общее значение распространения вибрации можно также использовать для предварительных оценок воздействия.

⚠ОСТОРОЖНО: Распространение вибрации во время фактического использования электроинструмента может отличаться от заявленного значения в зависимости от способа применения инструмента и в особенности от типа обрабатываемой детали.

⚠ОСТОРОЖНО: Обязательно определите меры безопасности для защиты оператора, основанные на оценке воздействия в реальных условиях использования (с учетом всех этапов рабочего цикла, таких как выключение инструмента, работа без нагрузки и включение).

Декларация о соответствии ЕС

Только для европейских стран

Декларация о соответствии ЕС включена в руководство по эксплуатации (Приложение А).

МЕРЫ БЕЗОПАСНОСТИ

Правила техники безопасности при эксплуатации аккумуляторного пылесоса

▲ОСТОРОЖНО: ВАЖНО! ВНИМАТЕЛЬНО ОЗНАКОМЬТЕСЬ со всеми инструкциями и рекомендациями по технике безопасности **ДО НАЧАЛА РАБОТЫ**. Невыполнение инструкций и рекомендаций может привести к поражению электрическим током, пожару и/или тяжелым травмам.

1. Перед началом эксплуатации убедитесь в том, что пользователь должным образом проинструктирован по работе с этим пылесосом.
2. Не используйте пылесос без фильтра. Немедленно замените поврежденный фильтр.
3. Запрещено использовать пылесос для уборки горючих материалов, петард, зажженных сигарет, углей, горячей металлической стружки, острых предметов, например бритв, иголок, битого стекла и т. п.
4. ЗАПРЕЩЕНО ЭКСПЛУАТИРОВАТЬ ПЫЛЕСОС РЯДОМ С БЕНЗИНОМ, ГАЗОМ, КРАСКОЙ, КЛЕЯЩИМИ И ДРУГИМИ ВЗРЫВООПАСНЫМИ МАТЕРИАЛАМИ. При установке переключателя в положения ON (Вкл.) и OFF (Выкл.) возможно возникновение искр. Искры могут также возникать во время работы коллектора электродвигателя. Результатом может стать сильный взрыв.
5. Данный пылесос не предназначен для сбора пыли опасных веществ.
6. Запрещено использовать пылесос для уборки токсичных, канцерогенных, легковоспламеняющихся и других опасных материалов, таких как асбест, мышьяк, барий, бериллий, свинец, пестициды и другие вредные для здоровья вещества.
7. Запрещено использовать пылесос вне помещения во время дождя.
8. Для Финляндии: устройство не следует использовать вне помещения при низкой температуре.
9. Не используйте пылесос вблизи источников тепла (печи и пр.).
10. Не закрывайте вентиляционные отверстия. Они предназначены для охлаждения электродвигателя. Следите за тем, чтобы вентиляционные отверстия не засорились. В противном случае электродвигатель может сгореть из-за недостаточного охлаждения.
11. Всегда сохраняйте устойчивое положение и равновесие.
12. Не сгибайтесь, не тяните за шланг и не наступайте на него.
13. Немедленно выключите пылесос, если во время работы заметите признаки неисправности или падение мощности.
14. **ОТСОЕДИНИТЕ АККУМУЛЯТОРЫ.** Если пылесос не используется, перед обслуживанием и при смене насадок.
15. Очищайте и обслуживайте пылесос сразу по окончании работы, чтобы поддерживать его в оптимальном техническом состоянии.
16. **СОБЛЮДАЙТЕ ОСТОРОЖНОСТЬ ВО ВРЕМЯ ОЧИСТКИ ПЫЛЕСОСА.** Содержите пылесос в чистоте, чтобы обеспечить максимальную эффективность и безопасность эксплуатации. Следуйте инструкциям по смене насадок. Ручки инструмента всегда должны быть сухими и чистыми и не должны быть испачканы маслом или смазкой.
17. **ПРОВЕРЬТЕ ПОВРЕЖДЕННЫЕ КОМПОНЕНТЫ.** Перед дальнейшим использованием пылесоса ограждение или другую поврежденную деталь следует тщательно осмотреть, чтобы убедиться в том, что пылесос будет работать нормально и выполнять функции, для которых он предназначен. Убедитесь в соосности, отсутствии поврежденных движущихся деталей, надежности крепления и отсутствии других дефектов, которые могут повлиять на работу электроинструмента. Поврежденное ограждение или какая-либо другая деталь должны быть соответствующим образом отремонтированы или заменены авторизованным сервисным центром, если в руководстве по эксплуатации не указано иное. Неисправные выключатели должны быть заменены в авторизованном сервисном центре. Не используйте пылесос, если выключатель не включает или не выключает его.
18. **ЗАПАСНЫЕ ЧАСТИ.** Во время обслуживания используйте для замены только аналогичные детали.
19. **ХРАНЕНИЕ ПЫЛЕСОСА.** Если пылесос не используется, храните его в помещении.
20. Берегите пылесос. Небрежная эксплуатация может привести к поломке даже самого прочного пылесоса.
21. Запрещено использовать для очистки внутренних и внешних поверхностей бензин, растворитель или чистящие химикаты. Это может вызвать появление трещин и обесцвечивание.
22. Не используйте пылесос в замкнутом пространстве при наличии огнеопасных, взрывоопасных или токсичных паров от масляных красок, растворителей, бензина, некоторых средств защиты от моли и т. п., либо при наличии горючей пыли.
23. Не используйте пылесос в состоянии алкогольного или наркотического опьянения.
24. Одним из основных правил техники безопасности является использование защитных очков с боковыми щитками.
25. Во время работы в запыленной зоне используйте респиратор.
26. Это устройство не предназначено для использования лицами (включая детей) с ограниченными физическими, сенсорными или умственными способностями, а также не имеющими надлежащего опыта и знаний.

27. Следите за маленькими детьми, чтобы они не использовали пылесос в качестве игрушки.
28. Запрещено прикасаться к аккумулятору (аккумуляторам) и пылесосу мокрыми руками.
29. Проявляйте особую осторожность при работе на лестницах.
30. Запрещено использовать пылесос в качестве табурета или верстака. Устройство может упасть и нанести травму.

Эксплуатация и обслуживание электроинструмента, работающего на аккумуляторах

1. Заряжайте аккумулятор только зарядным устройством, указанным изготовителем. Зарядное устройство, подходящее для одного типа аккумуляторов, может привести к пожару при его использовании с другим аккумуляторным блоком.
2. Используйте электроинструмент только с указанными аккумуляторными блоками. Использование других аккумуляторных блоков может привести к травме или пожару.
3. Когда аккумуляторный блок не используется, храните его отдельно от металлических предметов, таких как скрепки, монеты, ключи, гвозди, шурупы или другие небольшие металлические предметы, которые могут привести к закорачиванию контактов аккумуляторного блока между собой. Короткое замыкание между контактами аккумуляторного блока может привести к ожогам или пожару.
4. При неправильном обращении из аккумуляторного блока может потечь жидкость. Избегайте контакта с ней. В случае контакта с кожей промойте место контакта обильным количеством воды. В случае попадания в глаза обратитесь к врачу. Жидкость из аккумулятора может вызвать раздражение или ожоги.
5. Не используйте поврежденные или модифицированные инструменты и аккумуляторные блоки. Поврежденные или модифицированные аккумуляторы могут работать некорректно, что может привести к пожару, взрыву или травмированию.
6. Не подвергайте аккумуляторный блок или инструмент воздействию огня или высокой температуры. Воздействие огня или температуры выше 130 °C может привести к взрыву.
7. Следуйте всем инструкциям по зарядке и не заряжайте аккумуляторный блок или инструмент при температурных условиях, выходящих за пределы указанного диапазона, указанного в инструкции. Зарядка ненадлежащим образом или при температурных условиях, выходящих за пределы указанного диапазона, может привести к повреждению батареи и повысить риск пожара.
8. Не используйте с этим инструментом проводной источник электропитания, например переходник зарядного устройства или портативный блок питания. Кабель этого источника электропитания может помешать работе и стать причиной травмы.

Сервисное обслуживание

1. Сервисное обслуживание электроинструмента должно проводиться только квалифицированным специалистом по ремонту и только с использованием идентичных запасных частей. Это позволит обеспечить безопасность электроинструмента.
2. Следуйте инструкциям по смазке и замене принадлежностей.
3. Ручки инструмента всегда должны быть сухими и чистыми и не должны быть испачканы маслом или смазкой.

Важные правила техники безопасности для работы с аккумуляторным блоком

1. Перед использованием аккумуляторного блока прочтите все инструкции и предупредительные надписи на (1) зарядном устройстве, (2) аккумуляторном блоке и (3) инструменте, работающем от аккумуляторного блока.
2. Не разбирайте блок аккумулятора и не меняйте его конструкцию. Это может привести к пожару, перегреву или взрыву.
3. Если время работы аккумуляторного блока значительно сократилось, немедленно прекратите работу. В противном случае, может возникнуть перегрев блока, что приведет к ожогам и даже к взрыву.
4. В случае попадания электролита в глаза промойте их обильным количеством чистой воды и немедленно обратитесь к врачу. Это может привести к потере зрения.
5. Не замыкайте контакты аккумуляторного блока между собой:
 - (1) Не прикасайтесь к контактам какими-либо токопроводящими предметами.
 - (2) Не храните аккумуляторный блок в контейнере вместе с другими металлическими предметами, такими как гвозди, монеты и т. п.
 - (3) Не допускайте попадания на аккумуляторный блок воды или дождя.
 Замыкание контактов аккумуляторного блока между собой может привести к возникновению большого тока, перегреву, возможным ожогам и даже поломке блока.
6. Не храните и не используйте инструмент и аккумуляторный блок в местах, где температура может достигать или превышать 50 °C (122 °F).
7. Не бросайте аккумуляторный блок в огонь, даже если он сильно поврежден или полностью вышел из строя. Аккумуляторный блок может взорваться под действием огня.
8. Запрещено вбивать гвозди в блок аккумулятора, резать, ломать, бросать, ронять блок аккумулятора или ударять его твердым предметом. Это может привести к пожару, перегреву или взрыву.

9. Не используйте поврежденный аккумуляторный блок.
10. Входящие в комплект литий-ионные аккумуляторы должны эксплуатироваться в соответствии с требованиями законодательства об опасных товарах.
При коммерческой транспортировке, например, третьей стороной или экспедитором, необходимо нанести на упаковку специальные предупреждения и маркировку.
В процессе подготовки устройства к отправке обязательно проконсультируйтесь со специалистом по опасным материалам. Также соблюдайте местные требования и нормы. Они могут быть строже.
Закройте или закрепите разомкнутые контакты и упакуйте аккумулятор так, чтобы он не перемещался по упаковке.
11. Для утилизации блока аккумулятора извлеките его из инструмента и утилизируйте безопасным способом. Выполняйте требования местного законодательства по утилизации аккумуляторного блока.
12. Используйте аккумуляторы только с продукцией, указанной Makita. Установка аккумуляторов на продукцию, не соответствующую требованиям, может привести к пожару, перегреву, взрыву или утечке электролита.
13. Если инструментом не будут пользоваться в течение длительного периода времени, извлеките аккумулятор из инструмента.
14. Во время и после использования блок аккумулятора может нагреваться, что может стать причиной ожогов или низкотемпературных ожогов. Будьте осторожны при обращении с горячим блоком аккумулятора.
15. Не прикасайтесь к контактам инструмента сразу после использования, поскольку они могут быть достаточно горячими, чтобы вызвать ожоги.
16. Не допускайте налипания на контакты, отверстия и пазы блока аккумулятора опилок, пыли или земли. Это может стать причиной перегрева, возгорания, взрыва или неисправности инструмента или блока аккумулятора, что может привести к ожогам или травмам.
17. Если инструмент не рассчитан на использование вблизи высоковольтных линий электропередач, не используйте блок аккумулятора вблизи высоковольтных линий электропередач. Это может привести к неисправности, поломке инструмента или блока аккумулятора.
18. Храните аккумулятор в недоступном для детей месте.

СОХРАНИТЕ ДАННЫЕ ИНСТРУКЦИИ.

▲ВНИМАНИЕ: Используйте только фирменные аккумуляторные батареи Makita. Использование аккумуляторных батарей, не произведенных Makita, или батарей, которые были подвергнуты модификациям, может привести к взрыву аккумулятора, пожару, травмам и повреждению имущества. Это также автоматически аннулирует гарантию Makita на инструмент и зарядное устройство Makita.

Советы по обеспечению максимального срока службы аккумулятора

1. Заряжайте блок аккумуляторов перед его полной разрядкой. Обязательно прекратите работу с инструментом и зарядите блок аккумуляторов, если вы заметили снижение мощности инструмента.
2. Никогда не подзаряжайте полностью заряженный блок аккумуляторов. Перезарядка сокращает срок службы аккумулятора.
3. Заряжайте блок аккумуляторов при комнатной температуре в 10 - 40 °C (50 - 104 °F). Перед зарядкой горячего блока аккумуляторов дайте ему остыть.
4. Если блок аккумулятора не используется, извлеките его из инструмента или зарядного устройства.
5. Зарядите ионно-литиевый аккумуляторный блок, если вы не будете пользоваться инструментом длительное время (более шести месяцев).

Важные правила техники безопасности для работы с беспроводным блоком

1. Не разбирайте и не меняйте конструкцию беспроводного блока.
2. Храните беспроводной блок в недоступном для детей месте. При случайном проглатывании немедленно обратитесь к врачу.
3. Используйте беспроводной блок только с инструментами Makita.
4. Не подвергайте беспроводной блок воздействию дождя или влаги.
5. Не используйте беспроводной блок в тех местах, где температура превышает 50 °C.
6. Не используйте беспроводной блок в тех местах, где поблизости могут находиться медицинские инструменты, например, кардиостимуляторы.
7. Не используйте беспроводной блок в тех местах, где могут находиться автоматизированные устройства. При использовании автоматизированных устройств могут возникнуть сбои или ошибки.
8. Не используйте беспроводной блок в местах, где он может подвергаться воздействию высокой температуры, статического электричества или электрических помех.

9. Беспроводной блок может создавать электромагнитные поля (EMF), которые не представляют опасности для пользователя.
10. Беспроводной блок является точным инструментом. Не роняйте и не ударяйте беспроводной блок.
11. Не прикасайтесь к клемме беспроводного блока голыми руками или металлическими предметами.
12. Во время установки беспроводного блока обязательно вытащите аккумулятор из устройства.
13. Не открывайте крышку гнезда в таких местах, где в него может попасть пыль и вода. Входное отверстие гнезда всегда должно быть чистым.
14. Обязательно вставляйте беспроводной блок в правильном направлении.
15. Не нажимайте слишком сильно кнопку активации на беспроводном блоке и/или не нажимайте кнопку, используя объекты с острым краем.
16. Во время работы обязательно закрывайте крышку гнезда.
17. Не вытаскивайте беспроводной блок из гнезда, если на инструмент подано питание. Это может привести к неисправной работе беспроводного блока.
18. Не снимайте наклейку с беспроводного блока.
19. Не приклеивайте к беспроводному блоку никаких наклеек.
20. Не оставляйте беспроводной блок в таких местах, где может скапливаться статическое электричество или присутствовать электрические помехи.
21. Не оставляйте беспроводной блок в местах с высокой температурой, например на сиденье автомобиля в жару.
22. Не оставляйте беспроводной блок в местах, где присутствует пыль или порошок, или может образоваться коррозионный газ.
23. Внезапное изменение температуры может привести к образованию конденсата на беспроводном блоке. Не используйте беспроводной блок до тех пор, пока конденсат полностью не высохнет.
24. При чистке беспроводного блока аккуратно протрите его сухой мягкой тканью. Не используйте бензин, разбавитель, проводящую смазку или аналогичные материалы.
25. При хранении беспроводного блока поместите его в поставляемый футляр или в кейс без статического электричества.
26. Не вставляйте в гнездо на инструменте никаких других устройств, кроме беспроводного блока Makita.
27. Не используйте инструмент с поврежденной крышкой гнезда. В гнездо может попасть вода, пыль и грязь, это может привести к неисправности.
28. Не тяните и/или не скручивайте крышку гнезда сильнее, чем это необходимо. Если крышка отсоединилась от инструмента, установите ее на место.
29. Замените крышку гнезда, если она утеряна или повреждена.

СОХРАНИТЕ ДАННЫЕ ИНСТРУКЦИИ.

ОПИСАНИЕ РАБОТЫ

⚠ВНИМАНИЕ: Перед регулировкой или проверкой функций устройства обязательно убедитесь, что оно выключено и блок аккумулятора снят.

Установка или снятие блока аккумулятора

⚠ВНИМАНИЕ: Обязательно выключайте инструмент перед установкой и извлечением аккумуляторного блока.

⚠ВНИМАНИЕ: При установке и извлечении аккумуляторного блока крепко удерживайте инструмент и аккумуляторный блок. Если не соблюдать это требование, они могут выскользнуть из рук, что приведет к повреждению инструмента, аккумуляторного блока и травмированию оператора.

► **Рис.1:** 1. Красный индикатор 2. Кнопка 3. Блок аккумулятора

Для снятия аккумуляторного блока нажмите кнопку на лицевой стороне и извлеките блок.

Для установки блока аккумулятора совместите выступ блока аккумулятора с пазом в корпусе и задвиньте его на место. Устанавливайте блок до упора, чтобы он зафиксировался с небольшим щелчком. Если вы видите красный индикатор, как показано на рисунке, он не зафиксирован полностью.



















⚠ВНИМАНИЕ: Обязательно устанавливайте блок аккумулятора до конца, чтобы красный индикатор не был виден. В противном случае блок аккумулятора может выпасть из инструмента и нанести травму вам или другим людям.

⚠ВНИМАНИЕ: Не прилагайте чрезмерных усилий при установке аккумуляторного блока. Если блок не двигается свободно, значит он вставлен неправильно.

Индикация оставшегося заряда аккумулятора

Нажмите кнопку проверки на аккумуляторном блоке для проверки заряда. Индикаторы загорятся на несколько секунд.

► **Рис.2:** 1. Индикаторы 2. Кнопка проверки

Индикаторы			Уровень заряда
 Горит	 Выкл.	 Мигает	
			от 75 до 100%
			от 50 до 75%
			от 25 до 50%
			от 0 до 25%
			Зарядите аккумуляторную батарею.
			Возможно, аккумуляторная батарея неисправна.
			







ПРИМЕЧАНИЕ: В зависимости от условий эксплуатации и температуры окружающего воздуха индикация может незначительно отличаться от фактического значения.

ПРИМЕЧАНИЕ: Первая (дальняя левая) индикаторная лампа будет мигать во время работы защитной системы аккумулятора.

Индикация оставшегося заряда аккумулятора





► **Рис.3:** 1. Индикатор аккумулятора 2. Кнопка 

Нажмите кнопку  для проверки оставшегося заряда аккумулятора.

Состояние индикатора аккумуляторной батареи			Уровень заряда аккумулятора
 Вкл.	 Выкл.	 Мигает	
			от 50% до 100%
			от 20% до 50%
			от 0% до 20%
			Зарядите аккумулятор

Система защиты устройства / аккумулятора

Устройство оснащено системой защиты устройства / аккумулятора. Эта система автоматически отключает питание двигателя для продления срока службы устройства и аккумулятора. В данной ситуации индикатор аккумулятора загорается согласно приведенной ниже таблице.

Состояние индикатора аккумуляторной батареи			Статус
 Горит	 Не горит	 Мигает	
			Защита от перегрузки (аккумулятора) / Защита от перегрева (аккумулятора) / Защита от переразрядки
			

Устройство автоматически прекратит работу в указанных далее случаях, влияющих на работу самого устройства или аккумулятора.

Защита от перегрузки

Если используемый режим работы устройства / аккумулятора приводит к возникновению слишком большого тока, то устройство автоматически останавливается. В этом случае выключите устройство и прекратите работу, из-за которой произошла перегрузка. Затем включите устройство для перезапуска.

Защита от перегрева

При перегреве устройства / аккумулятора устройство останавливается автоматически. В этом случае дайте устройству / аккумулятору остыть, прежде чем включать устройство снова.

Защита от переразрядки

При истощении заряда аккумулятора устройство автоматически останавливается. Если устройство не работает даже после нажатия переключателей, снимите аккумуляторы с устройства и зарядите их.

Защита от других неполадок

Система защиты также обеспечивает защиту от других неполадок, способных повредить устройство, и обеспечивает автоматическую остановку устройства. В случае временной остановки или прекращения работы устройства выполните все перечисленные ниже действия для устранения причины остановки.

1. Выключите и снова включите устройство для его перезапуска.
2. Зарядите аккумулятор(ы) или замените его(их) заряженным(и).

3. Дайте устройству и аккумулятору (аккумуляторам) остыть.

Если после возврата системы защиты в исходное состояние ситуация не изменится, обратитесь в сервисный центр Makita.

Регулировочные ремни

Напряжение плечевого, верхнего и нижнего ремней можно регулировать. Сначала наденьте плечевой ремень, затем затяните нижний и верхний ремни. Чтобы затянуть ремень, потяните лямку, как показано на рисунке. Чтобы ослабить, потяните вверх конец регулятора.

Нижний ремень

- **Рис.4:** 1. Лямка 2. Зажим

Плечевые ремни

- **Рис.5:** 1. Лямка 2. Зажим

Верхний ремень

- **Рис.6:** 1. Лямка 2. Зажим

Захват для переноски

ВНИМАНИЕ: Используйте детали для подвешивания и монтажа только по назначению. Использование этих деталей не по назначению может привести к несчастному случаю или травме.

При перемещении корпуса пылесоса всегда держитесь за захват для переноски.

- **Рис.7:** 1. Захват для переноски

Выключатель режима ожидания

Выключатель режима ожидания предназначен для включения / выключения функции беспроводной активации. Пылесос находится в режиме ожидания независимо от положения выключателя и включается при нажатии кнопки .

- **Рис.8:** 1. Выключатель режима ожидания

Положение выключателя		Состояние
AUTO	I (ON)	Пылесос находится в режиме ожидания, и функция беспроводной активации доступна.
	O (OFF)	Пылесос находится в режиме ожидания, однако функция беспроводной активации не доступна.

Действие выключателя

- **Рис.9:** 1. Кнопка изменения мощности всасывания 2. Кнопка включения / выключения

Для запуска пылесоса просто нажмите кнопку включения / выключения. Для выключения снова нажмите кнопку включения / выключения. Доступна трехступенчатая регулировка мощности всасывания пылесоса путем нажатия кнопки изменения мощности всасывания. При каждом последующем нажатии этой кнопки циклически повторяются режимы 1-3.

Уровень	Индикация	Режим
1		Режим нормальной скорости
2		Режим высокой скорости
3		Режим максимальной скорости

ПРИМЕЧАНИЕ: Мощность всасывания можно изменить перед включением пылесоса.

ПРИМЕЧАНИЕ: Пылесос начинает работу с той же мощностью всасывания, что и во время последней операции.

ПРИМЕЧАНИЕ: Если извлечь аккумулятор сразу после выключения устройства, пока вращается двигатель, то пылесос может не начать работу с той же мощностью всасывания, что и во время последней операции.

Хомут шланга

Чтобы удерживать шланг или насадку, можно использовать хомут шланга.

Чтобы подсоединить шланг к корпусу пылесоса, пропустите хомут шланга через паз в корпусе. Вы можете подсоединить шланг с любой из сторон.

- **Рис.10:** 1. Хомут шланга 2. Паз 3. Шланг

Петлю на нижнем ремне можно использовать для переноски насадок, как показано на рисунке.

- **Рис.11:** 1. Петля 2. Насадки

СБОРКА

ВНИМАНИЕ: Перед выполнением каких-либо работ с устройством отключите его и извлеките блок аккумулятора.

Сборка шланга

Вставьте патрубок в корпус пылесоса и поверните по часовой стрелке.

- **Рис.12:** 1. Патрубок шланга 2. Корпус пылесоса

Подсоединение инструмента

Если изогнутая труба в сборе подсоединена к шлангу, ослабьте муфту изогнутой трубы в сборе и удалите ее.

► **Рис.13:** 1. Шланг 2. Изогнутая труба в сборе 3. Муфта

1. Присоедините передний патрубок к шлангу для пылеудаления.

При подсоединении переднего патрубка убедитесь в том, что он надежно навинчен на шланг.

2. Подсоедините передний патрубок к выходу для пылеудаления на инструменте.

► **Рис.14:** 1. Передний патрубок 2. Выход для пылеудаления 3. Шланг

Передний патрубок можно снять; для этого поверните его против часовой стрелки, удерживая шланг.

ПРИМЕЧАНИЕ: Всегда используйте подходящий передний патрубок. При использовании переднего патрубка 24 прикрепите его к переднему патрубку 22, подсоединенному к шлангу.

► **Рис.15:** 1. Передний патрубок 2 2. Передний патрубок 24

Использование в качестве пылесоса

Если необходимо использовать это изделие в качестве пылесоса, выполните приведенные ниже процедуры.

ПРИМЕЧАНИЕ: Если передний патрубок подсоединен к шлангу, удалите его заранее.

ПРИМЕЧАНИЕ: Изогнутая труба в сборе, удлиняющая труба и насадки в некоторых странах поставляются в качестве дополнительных принадлежностей.

ПРИМЕЧАНИЕ: Существует два типа изогнутых труб в сборе: одна для раздвижной удлиняющей трубы и одна для кольцевой удлиняющей трубы. Если вы подготавливаете изогнутую трубу в сборе, выберите трубу в соответствии с типом необходимой удлиняющей трубы.

1. Закрепите муфту изогнутой трубы в сборе на шланге.

► **Рис.16:** 1. Шланг 2. Изогнутая труба в сборе 3. Муфта

Для удаления изогнутой трубы в сборе ослабьте муфту изогнутой трубы на шланге.

2. Поверните и вставьте насадку в удлиняющую трубу.

► **Рис.17:** 1. Удлиняющая труба 2. Насадка 3. Т-образная насадка 4. Т-образная насадка (тонкая)

ПРИМЕЧАНИЕ: Проворачивание насадки при подсоединении позволит надежно подсоединить насадку к удлиняющей трубе.

3. В зависимости от типа удлиняющей трубы следуйте приведенным ниже процедурам:

ПРИМЕЧАНИЕ: Раздвижная удлиняющая труба и кольцевая удлиняющая труба не совместимы друг с другом. Если вы хотите заменить раздвижную удлиняющую трубу на кольцевую удлиняющую трубу или наоборот, также замените изогнутую трубу в сборе.

Раздвижная удлиняющая труба

Расположите пылесос за спиной с помощью плечевого ремня, после чего вставьте удлиняющую трубу в изогнутую трубу в сборе до щелчка. Для отсоединения извлеките удлиняющую трубу, нажав кнопку.

► **Рис.18:** 1. Изогнутая труба в сборе 2. Кнопка 3. Раздвижная удлиняющая труба

Длину трубы можно регулировать.

Отрегулируйте длину трубы, нажав кнопку регулировки длины. Выбранная длина трубы будет зафиксирована при отпуске кнопки регулировки.

► **Рис.19:** 1. Кнопка регулировки длины

Кольцевая удлиняющая труба

Расположите пылесос за спиной с помощью плечевого ремня, потом проверните и вставьте удлиняющую трубу в изогнутую трубу в сборе. Для отсоединения поверните ее и извлеките.

► **Рис.20:** 1. Изогнутая труба в сборе 2. Кольцевая удлиняющая труба 3. Насадка

ПРИМЕЧАНИЕ: Насадку можно подсоединить к непосредственно к изогнутой трубе в сборе без замка.

Длину трубы можно регулировать.

Ослабьте кольцо на трубе и измените длину. Затяните кольцо, выберите необходимую длину.

► **Рис.21:** 1. Кольцо

Крюк на шланге

Во время перерыва в работе крюк на изогнутой трубе в сборе можно использовать для крепления трубы на нижнем ремне.

► **Рис.22:** 1. Крючок 2. Нижний ремень

Установка мешочного фильтра / пылесборного мешка

Дополнительные принадлежности

ВНИМАНИЕ: Не используйте поврежденный мешочный фильтр. Используйте пылесос только с установленным надлежащим образом мешочным фильтром. В противном случае, поглощенная пыль и прочие частицы могут быть выброшены обратно в атмосферу, что может стать причиной респираторных заболеваний оператора.

ПРИМЕЧАНИЕ: Если мешочный фильтр заполнен, замените его новым. Опорожните пылесборный мешок после его заполнения. Продолжительное использование пылесоса с заполненным мешочным фильтром / пылесборным мешком приведет к снижению мощности всасывания.

ПРИМЕЧАНИЕ: Во избежание попадания пыли в двигатель:

- Перед использованием устройства убедитесь в наличии установленного мешочного фильтра / пылесборного мешка.
- Не используйте поврежденный или разорванный мешок.

Несоблюдение данной инструкции может привести к повреждению двигателя.

ПРИМЕЧАНИЕ: При установке мешочного фильтра / пылесборного мешка не сгибайте картонные части у него отверстия.

ПРИМЕЧАНИЕ: Мешочный фильтр / пылесборный мешок пылесоса – это важный компонент для сохранения работоспособности устройства. Использование неоригинального мешочного фильтра / пылесборного мешка может привести к появлению дыма или возгоранию.

ПРИМЕЧАНИЕ: Если мешочный фильтр / пылесборный мешок не установлен в пылесос, передняя крышка не закроется полностью.

► Рис.23

1. Разблокируйте рычаг и откройте крышку пылесборного блока.

► Рис.24: 1. Рычаг 2. Крышка пылесборного блока

2. Вставьте мешочный фильтр в прорезь в верхней части, как показано на рисунке.

► Рис.25: 1. Прорезь 2. Мешочный фильтр

При использовании пылесборного мешка вставьте кромку мешка в прорезь.

► Рис.26: 1. Прорезь 2. Кромка 3. Пылесборный мешок

3. Совместите отверстие мешочного фильтра с патрубком шланга и вставьте картонную накладку до упора. Убедитесь, что резиновое кольцо мешочного фильтра надевается на кромку патрубка шланга.

► Рис.27: 1. Резиновое кольцо на мешочном фильтре 2. Кромка патрубка шланга 3. Картонная накладка на мешочном фильтре 4. Патрубок шланга

4. Надежно зафиксируйте крышку пылесборного блока.

ВНИМАНИЕ: Соблюдайте осторожность, чтобы не прищемить пальцы, когда закрываете защелку и крышку пылесборного блока.

ЭКСПЛУАТАЦИЯ

ОСТОРОЖНО: Перед началом эксплуатации операторы должны пройти соответствующий инструктаж по работе с пылесосом.

ОСТОРОЖНО: Данный пылесос не предназначен для сбора пыли опасных веществ.



ВНИМАНИЕ: Данный пылесос предназначен только для сухой чистки.

ВНИМАНИЕ: Всегда устанавливайте блок аккумулятора до упора так, чтобы он зафиксировался на месте. Если вы можете видеть красный индикатор на верхней части клавиши, блок аккумулятора не полностью установлен на месте. Установите его до конца так, чтобы красный индикатор был не виден. В противном случае блок может выпасть из инструмента и нанести травму вам или другим людям.

ВНИМАНИЕ: Во время работы помните о пылесосе, находящемся на спине. Вы можете потерять равновесие, если корпус пылесоса ударится о стену или шланг зацепится за препятствие.

1. Расположите пылесос за спиной с помощью плечевого ремня и затяните нижний и верхний ремень. При необходимости отрегулируйте степень натяжения.

► Рис.28

2. Чтобы начать работу, нажмите кнопку . Если вы хотите изменить мощность всасывания, нажмите кнопку  для выбора необходимой мощности. Чтобы остановить пылесос, нажмите кнопку .

► Рис.29

Во время работы закрепите переключатель на нижнем ремне или D-образном кольце.

► Рис.30

3. Замените мешочный фильтр, как только он заполнится. Откройте крышку и извлеките мешочный фильтр. Потяните ленту со стороны отверстия, чтобы закрыть мешочный фильтр, и утилизируйте его целиком.

► Рис.31: 1. Лента

При использовании пылесборного мешка извлеките мешок и удалите из него пыль, открыв защелку.

► Рис.32: 1. Защелка

ПРИМЕЧАНИЕ: Регулярно проверяйте, заполнен ли мешочный фильтр. Продолжительное использование пылесоса с заполненным мешочным фильтром приведет к снижению мощности всасывания.

ПРИМЕЧАНИЕ: Не используйте мешочный фильтр повторно. Мешочные фильтры являются одноразовыми. Многократное использование мешочного фильтра может привести к засорению фильтра и повреждению пылесоса. Для многократного использования приобретайте пылесборный мешок.

ФУНКЦИЯ БЕСПРОВОДНОЙ АКТИВАЦИИ

Что позволяет делать функция беспроводной активации

Функция беспроводной активации обеспечивает беспрепятственную и удобную работу. Подключив к пылесосу поддерживаемый инструмент, пылесос можно запускать автоматически, используя переключатель инструмента.

► Рис.33

ПРИМЕЧАНИЕ: Во время использования пылесоса с функцией беспроводной активации соблюдайте инструкции, указанные в руководстве по эксплуатации.

ПРИМЕЧАНИЕ: Не разбирайте и не меняйте конструкцию беспроводного блока.

ПРИМЕЧАНИЕ: Для предотвращения попадания пыли в гнездо беспроводного блока плотно закрывайте крышку во время работы и хранения.

ПРИМЕЧАНИЕ: Не удаляйте беспроводной блок, пока подается питание. Это может привести к неисправности беспроводного блока.

ПРИМЕЧАНИЕ: Не нажимайте слишком сильно кнопку беспроводной активации и/или не нажимайте кнопку, используя объекты с острым краем.



ПРИМЕЧАНИЕ: Для использования беспроводной активации инструменты Makita должны быть оснащены беспроводным блоком.

ПРИМЕЧАНИЕ: Перед начальным использованием функции беспроводной активации необходимо выполнить регистрацию каждого инструмента. После выполнения регистрации инструмента повторная регистрация требуется только в том случае, если она была отменена.

ПРИМЕЧАНИЕ: Перед регистрацией убедитесь в том, что беспроводной блок надежно установлен.

ПРИМЕЧАНИЕ: На один беспроводной блок можно зарегистрировать до 10 соединений с другими беспроводными блоками. Если на один беспроводной блок зарегистрировано более 10 других беспроводных блоков, зарегистрированный первым блок будет отменен автоматически.

ПРИМЕЧАНИЕ: Положение кнопки беспроводной активации различается в зависимости от инструмента.

ПРИМЕЧАНИЕ: Пылесос также запускается нажатием кнопки , когда выключатель режима ожидания установлен в положение "I (ON)" (I (ВКЛ.)). Тем не менее, кнопка  не будет работать при использовании функции беспроводной активации.

Установка беспроводного блока

ВНИМАНИЕ: При установке беспроводного блока поместите пылесос на ровную и устойчивую поверхность.

ПРИМЕЧАНИЕ: Перед началом установки беспроводного блока удалите пыль и грязь с пылесоса. Если пыль или грязь попадет в гнездо беспроводного блока, это может привести к неисправности.

ПРИМЕЧАНИЕ: Во избежание сбоев в результате воздействия статического электричества, прежде чем поднимать беспроводной блок, прикоснитесь к материалу, позволяющему снять статический заряд, например к металлической части.

ПРИМЕЧАНИЕ: При установке беспроводного блока всегда следите за тем, чтобы беспроводной блок был вставлен в правильное направление, и крышка была полностью закрыта.

1. Откройте крышку пылесоса, как показано на рисунке.

► Рис.34: 1. Крышка

2. Вставьте беспроводной блок в гнездо и закройте крышку.

При вставке беспроводного блока выровняйте выступы с углубленными участками в гнезде.

► Рис.35: 1. Беспроводной блок 2. Защита 3. Крышка 4. Углубленный участок

При извлечении беспроводного блока медленно откройте крышку. Если потянуть крышку, то крючки на обратной стороне крышки поднимут беспроводной блок.

► Рис.36: 1. Беспроводной блок 2. Крючок 3. Крышка

После извлечения беспроводного блока поместите его в поставляемый футляр или в контейнер без статического электричества.

ПРИМЕЧАНИЕ: Для снятия беспроводного блока обязательно используйте крючки на обратной стороне крышки. Если крючки не захватывают беспроводной блок, полностью закройте крышку и снова медленно откройте ее.

Регистрация инструмента для пылесоса

ПРИМЕЧАНИЕ: Для регистрации инструмента необходим инструмент Makita, поддерживающий функцию беспроводной активации.

ПРИМЕЧАНИЕ: Перед началом регистрации инструмента завершите установку беспроводного блока в инструмент.

ПРИМЕЧАНИЕ: Во время регистрации не тяните за триггерный переключатель на инструменте и не нажимайте переключатель для начала работы пылесоса.

ПРИМЕЧАНИЕ: См. также руководство по эксплуатации инструмента.

Если необходимо активировать пылесос одновременно с переключением инструмента, сначала завершите регистрацию инструмента.

1. Установите беспроводные блоки в пылесос и инструмент соответственно.
2. Установите аккумуляторы в пылесос и инструмент.
3. Установите выключатель режима ожидания на пылесосе в положение "I (ON)" (I (ВКЛ.)).
► **Рис.37:** 1. Выключатель режима ожидания
4. Нажмите и удерживайте кнопку беспроводной активации на пылесосе в течение 3 секунд, пока лампа беспроводной активации не замигает зеленым цветом. Затем таким же образом нажмите кнопку беспроводной активации на инструменте.
► **Рис.38:** 1. Кнопка беспроводной активации
2. Лампа беспроводной активации

Если пылесос и инструмент надежно соединены друг с другом, то лампы беспроводной активации будут гореть зеленым светом в течение 2 секунд, затем начнут мигать синим цветом.

ПРИМЕЧАНИЕ: Через 20 секунд лампы беспроводной активации связи закончат мигать зеленым цветом. Если на пылесосе мигает лампа беспроводной активации, нажмите кнопку беспроводной активации на инструменте. Если лампа беспроводной активации не мигает зеленым цветом, нажмите кнопку беспроводной активации на короткое время, а затем снова удерживайте ее.

ПРИМЕЧАНИЕ: При выполнении двух или более регистраций инструмента для пылесоса завершите регистрацию инструмента одну за другой.

Запуск функции беспроводной активации

ПРИМЕЧАНИЕ: Для беспроводной активации завершите регистрацию инструмента для пылесоса.

ПРИМЕЧАНИЕ: Всегда размещайте пылесос так, чтобы можно было видеть состояние лампы беспроводной активации.

ПРИМЕЧАНИЕ: См. также руководство по эксплуатации инструмента.

После регистрации инструмента для пылесоса можно использовать переключатель инструмента для автоматического запуска пылесоса.

1. Установите беспроводные блоки в пылесос и инструмент соответственно.
2. Установите аккумуляторы в пылесос и инструмент.
3. Подсоедините шланг пылесоса к инструменту.
► **Рис.39**
4. Установите выключатель режима ожидания на пылесосе в положение "I (ON)" (I (ВКЛ.)). Лампа беспроводной активации начнет мигать синим цветом.
► **Рис.40:** 1. Выключатель режима ожидания

5. На короткое время нажмите кнопку беспроводной активации на инструменте. Лампа беспроводной активации мигает синим цветом.

- **Рис.41:** 1. Кнопка беспроводной активации
2. Лампа беспроводной активации

6. Включите инструмент. Проверьте, работает ли пылесос во время работы инструмента.

ВНИМАНИЕ: Перед началом работы с инструментом убедитесь в том, что функция беспроводной активации работает.

Для отключения беспроводной активации нажмите кнопку беспроводной активации на инструменте или переведите выключатель режима ожидания на пылесосе в положение "O (OFF)" (O (ВЫКЛ.)).

ПРИМЕЧАНИЕ: Если в течение 2 часов не будет выполняться никаких действий, то лампа беспроводной активации на инструменте перестанет мигать синим цветом. В этом случае снова нажмите кнопки беспроводной активации на инструменте.

ПРИМЕЧАНИЕ: Пылесос запускается/останавливается с задержкой. Когда пылесос обнаруживает переключение выключателя инструмента, возникает временная задержка.

ПРИМЕЧАНИЕ: Дальность передачи беспроводного блока может варьироваться в зависимости от местоположения и окружающих предметов.

ПРИМЕЧАНИЕ: Если за одним пылесосом закреплено два или несколько инструментов, то пылесос может начать работать, даже если вы не включаете инструмент, поскольку другой пользователь использует функцию беспроводной активации.

Отмена регистрации инструмента для пылесоса

При отмене регистрации инструмента для пылесоса выполните следующую процедуру.

1. Установите беспроводные блоки в пылесос и инструмент соответственно.
2. Установите аккумуляторы в пылесос и инструмент.
3. Установите выключатель режима ожидания на пылесосе в положение "I (ON)" (I (ВКЛ.)).
► **Рис.42:** 1. Выключатель режима ожидания
4. Нажмите и удерживайте кнопку беспроводной активации на пылесосе в течение 6 секунд. Лампа беспроводной активации мигает зеленым, а затем переключается на красный цвет. После этого нажмите кнопку беспроводной активации на инструменте таким же образом.
► **Рис.43:** 1. Кнопка беспроводной активации
2. Лампа беспроводной активации

Если отмена выполнена успешно, лампы беспроводной активации загорятся красным цветом на 2 секунды и начнут мигать синим цветом.

ПРИМЕЧАНИЕ: По истечении 20 секунд лампы беспроводной активации прекращают мигать красным цветом. Если на пылесосе мигает лампа беспроводной активации, нажмите кнопку беспроводной активации на инструменте. Если лампа беспроводной активации не мигает красным цветом, нажмите кнопку беспроводной активации на короткое время, а затем снова удерживайте ее.

Удаление всех записей регистрации инструмента

Вы можете удалить все записи регистрации инструмента для пылесоса следующим образом.

- **Рис.44:**
1. Выключатель режима ожидания
 2. Кнопка беспроводной активации
 3. Лампа беспроводной активации

1. Установите беспроводной блок в пылесос.
2. Установите аккумуляторы в пылесос.
3. Переведите выключатель режима ожидания в положение "I (ON)" (I (ВКЛ.)).

4. Удерживайте кнопку беспроводной активации в течение приблизительно 6 секунд, пока лампа беспроводной активации не замигает красным цветом (приблизительно дважды в секунду).

5. Когда лампа беспроводной активации начнет мигать красным цветом, отпустите кнопку беспроводной активации. После этого снова удерживайте кнопку беспроводной активации приблизительно 6 секунд.















6. Когда лампа беспроводной активации начнет быстро мигать (приблизительно 5 раз в секунду) красным цветом, отпустите кнопку беспроводной активации. Когда лампа беспроводной активации загорается красным и позже гаснет, это означает, что все записи регистрации удалены.

ПРИМЕЧАНИЕ: Если лампа беспроводной активации не мигает красным цветом, нажмите кнопку беспроводной активации на короткое время и попробуйте снова.

Описание статуса лампы беспроводной активации

- **Рис.45:**
1. Кнопка беспроводной активации
 2. Лампа беспроводной активации

Лампа беспроводной активации отображает состояние функции беспроводной активации. Значения состояния лампы см. в таблице ниже.

Состояние	Лампа беспроводной активации				Описание
	Цвет	 Вкл	 Мигает	Продолжительность (приблизительная)	
Ожидание	Синий			Пылесос: постоянно Инструмент: 2 часа	Ожидание регистрации инструмента, или функция беспроводной активации доступна. Лампа на пылесосе мигает, когда выключатель режима ожидания установлен в положение "I (ON)" (I (ВКЛ.)). Лампа на инструменте мигает, когда нажата кнопка беспроводной активации. Если в течение 2 часов не будет выполняться никаких операций, лампа на инструменте автоматически выключится.
				Пока инструмент работает.	Доступна беспроводная активация пылесоса, инструмент работает.
Регистрация инструмента	Зеленый			20 секунд	Готовность к регистрации инструмента. Поиск инструмента для регистрации.
				2 секунды	Регистрация инструмента завершена. Лампа беспроводной активации начнет мигать синим цветом.
Отмена/удаление регистрации инструмента	Красный			20 секунд (медленно: 2 раза/с)	Готовность к отмене регистрации инструмента. Поиск инструмента для отмены.
				Когда нажата кнопка беспроводной активации.	Готовность удалить все записи регистрации инструментов.
				2 секунды	Регистрация инструмента отменена/удалена. Лампа беспроводной активации начнет мигать синим цветом.
Прочие	Красный			3 секунды	На беспроводной блок подается питание, и запускается функция беспроводной активации.
		Выкл	-	-	Выключатель режима ожидания не установлен в положение "I (ON)" (I (ВКЛ.)).

Поиск и устранение неисправностей для функции беспроводной активации

Прежде чем обращаться по поводу ремонта, проведите осмотр самостоятельно. Если обнаружена неисправность, не указанная в руководстве, не пытайтесь разобрать инструмент. Обратитесь в один из авторизованных сервисных центров Makita, в которых для ремонта всегда используются оригинальные детали Makita.

Состояние неисправности	Возможная причина (неисправности)	Способ устранения
Лампа беспроводной активации не горит/мигает.	Беспроводной блок не установлен в пылесос и/или инструмент. Беспроводной блок неправильно установлен в пылесос и/или инструмент.	Правильно установите беспроводной блок.
	Грязь на клемме беспроводного блока и/или гнезда.	Аккуратно вытрите пыль и грязь с клеммы беспроводного блока и очистите гнездо пылесоса и/или инструмента.
	Не нажата кнопка беспроводной активации на инструменте.	Коротко нажмите кнопку беспроводной активации на инструменте. Убедитесь в том, что лампа беспроводной активации мигает синим цветом.
	Выключатель режима ожидания на пылесосе не установлен в положение "I (ON)" (I (Вкл.)).	Установите выключатель режима ожидания на пылесосе в положение "I (ON)" (I (Вкл.)).
Не удается успешно завершить регистрацию/отмену регистрации инструмента.	Отсутствует электропитание	Подайте питание на инструмент и пылесос.
	Беспроводной блок не установлен в пылесос и/или инструмент. Беспроводной блок неправильно установлен в пылесос и/или инструмент.	Правильно установите беспроводной блок.
	Грязь на клемме беспроводного блока и/или гнезда.	Аккуратно вытрите пыль и грязь с клеммы беспроводного блока и очистите гнездо пылесоса и/или инструмента.
	Выключатель режима ожидания на пылесосе не установлен в положение "I (ON)" (I (Вкл.)).	Установите выключатель режима ожидания на пылесосе в положение "I (ON)" (I (Вкл.)).
	Отсутствует электропитание	Подайте питание на инструмент и пылесос.
	Неверная операция	На короткое время нажмите кнопку беспроводной активации и снова выполните процедуру регистрации/отмены.
	Большое расстояние между инструментом и пылесосом (вне диапазона передачи).	Расположите инструмент и пылесос ближе друг к другу. Максимальное расстояние передачи составляет приблизительно 10 м, однако оно может изменяться в зависимости от обстоятельств.
	Перед завершением регистрации инструмента/отменой; - выключатель инструмента переведен в положение «On» (Вкл.); или - кнопка питания на пылесосе переведена в положение «On» (Вкл.).	На короткое время нажмите кнопку беспроводной активации и снова выполните процедуру регистрации/отмены.
Процедуры регистрации инструмента для инструмента или пылесоса не завершены.	Одновременно выполните процедуры регистрации инструмента для инструмента и для пылесоса.	
Радиопомехи от других приборов, которые генерируют радиоволны высокой интенсивности.	Избегайте эксплуатации инструмента и пылесоса рядом с такими приборами, как устройства Wi-Fi и микроволновые печи.	

Состояние неисправности	Возможная причина (неисправности)	Способ устранения
Пылесос не работает при использовании переключателя инструмента.	Беспроводной блок не установлен в пылесос и/или инструмент. Беспроводной блок неправильно установлен в пылесос и/или инструмент.	Правильно установите беспроводной блок.
	Грязь на клемме беспроводного блока и/или гнезда.	Аккуратно вытрите пыль и грязь с клеммы беспроводного блока и очистите гнездо пылесоса и/или инструмента.
	Не нажата кнопка беспроводной активации на инструменте.	Коротко нажмите кнопку беспроводной активации на инструменте. Убедитесь в том, что лампа беспроводной активации мигает синим цветом.
	Выключатель режима ожидания на пылесосе не установлен в положение "I (ON)" (I (ВКЛ.)).	Установите выключатель режима ожидания на пылесосе в положение "I (ON)" (I (ВКЛ.)).
	В пылесосе зарегистрировано более 10 инструментов.	Выполните повторную регистрацию инструмента. Если в пылесосе зарегистрировано более 10 инструментов, инструмент, зарегистрированный самым первым, будет автоматически отменен.
	Пылесос удалил все записи регистрации инструментов.	Выполните повторную регистрацию инструмента.
	Отсутствует электропитание	Подайте питание на инструмент и пылесос.
	Большое расстояние между инструментом и пылесосом (вне диапазона передачи).	Расположите инструмент и пылесос ближе друг к другу. Максимальное расстояние передачи составляет приблизительно 10 м, однако оно может изменяться в зависимости от обстоятельств.
	Радиопомехи от других приборов, которые генерируют радиоволны высокой интенсивности.	Избегайте эксплуатации инструмента и пылесоса рядом с такими приборами, как устройства Wi-Fi и микроволновые печи.
Пылесос работает в то время, когда инструмент не работает.	Другие пользователи используют беспроводную активацию пылесоса с помощью своих инструментов.	Выполните одно из следующих действий: – установите переключатель режима ожидания на пылесосе в положение "O" или; – отключите кнопку беспроводной активации других инструментов или; – отмените регистрацию инструмента в других инструментах.
Не удастся удалить все записи регистрации в пылесосе.	Нажатие кнопки беспроводной активации на инструменте.	Для удаления всех записей регистрации инструментов нажмите кнопку беспроводной активации на пылесосе.
	Выключатель режима ожидания на пылесосе не установлен в положение "I (ON)" (I (ВКЛ.)).	Установите выключатель режима ожидания на пылесосе в положение "I (ON)" (I (ВКЛ.)).
	Кнопка беспроводной активации удерживается неправильно.	Удерживайте кнопку беспроводной активации более 6 секунд, затем отпустите ее, когда лампа беспроводной активации будет мигать красным цветом. Повторно удерживайте кнопку беспроводной активации более 6 секунд до тех пор, пока она не начнет быстро мигать красным цветом, затем отпустите кнопку.

ОБСЛУЖИВАНИЕ

▲ВНИМАНИЕ: Перед проведением осмотра или технического обслуживания устройства необходимо отключить его и извлечь блок аккумулятора.

ПРИМЕЧАНИЕ: Запрещается использовать бензин, растворители, спирт и другие подобные жидкости. Это может привести к обесцвечиванию, деформации и трещинам.

Для обеспечения БЕЗОПАСНОСТИ и НАДЕЖНОСТИ обслуживания ремонт, любое другое техобслуживание или регулировку необходимо производить в уполномоченных сервис-центрах Makita или сервис-центрах предприятия с использованием только сменных частей производства Makita.

Очистка фильтра HEPA

▲ВНИМАНИЕ: Не используйте пылесос без фильтра HEPA или с грязным или поврежденным фильтром HEPA. Поглощенная пыль и прочие частицы могут быть выброшены обратно в атмосферу, что может стать причиной респираторных заболеваний оператора.

ПРИМЕЧАНИЕ: Для сохранения оптимальной мощности всасывания и предотвращения загрязнения выпускаемого воздуха регулярно очищайте фильтр HEPA. Если требуемая мощность всасывания не достигается даже после очистки, замените фильтр HEPA на новый.

ПРИМЕЧАНИЕ: Чтобы предотвратить повреждение фильтра HEPA, не используйте указанные далее инструменты или аналогичные предметы для очистки:

- Устройство для обдувки воздухом
- Водоструйный аппарат высокого давления
- Инструменты из твердых материалов, например металлическая щетка

1. Откройте крышку и извлеките мешочный фильтр. Освободите крючок на фильтре HEPA и извлеките его из корпуса пылесоса.

► Рис.46

2. Выбейте пыль из фильтра HEPA. Фильтр HEPA можно промыть водой. Смывайте пыль и прочие частицы с фильтра HEPA каждые 1 или 2 месяца. После этого полностью высушите фильтр HEPA в затемненном и хорошо проветриваемом помещении для предотвращения неприятных запахов и повреждений.

3. Для установки фильтра HEPA вставьте его стороной без отверстия в держатель, надавите на фильтр HEPA, пока отворот не будет закреплен в планке.

► Рис.47: 1. Держатель 2. Фильтр HEPA 3. Планка 4. Отворот

Очистка пылесборного мешка

Регулярно очищайте пылесборный мешок с помощью мыла и воды. Выверните мешок наизнанку и удалите прилипшую пыль. Аккуратно выполните очистку ладонью и тщательно промойте водой.

Перед установкой в пылесос тщательно высушите.

► Рис.48

ПРИМЕЧАНИЕ: Мокрый пылесборный мешок снижает всасывающую способность и сократит срок службы двигателя.

ДОПОЛНИТЕЛЬНЫЕ ПРИНАДЛЕЖНОСТИ

▲ВНИМАНИЕ: Данные принадлежности или приспособления рекомендуются для использования с инструментом Makita, указанным в настоящем руководстве. Использование других принадлежностей или приспособлений может привести к получению травмы. Используйте принадлежность или приспособление только по указанному назначению.

Если вам необходимо содействие в получении дополнительной информации по этим принадлежностям, свяжитесь с вашим сервис-центром Makita.

- Шланг (для пылеудалителя)
- Шланг (для пылесоса)
- Удлиняющая труба
- Насадка
- Т-образная насадка
- Насадка для очистки сиденья
- Угловая насадка
- Щетка для чистки полок
- Круглая щетка
- Изогнутая труба в сборе
- Мешочный фильтр
- Пылесборный мешок
- Передний патрубок
- Фильтр HEPA
- Крышка ляточного пояса
- Беспроводной блок
- Циклонный фильтр
- Оригинальный аккумулятор и зарядное устройство Makita

ПРИМЕЧАНИЕ: Некоторые элементы списка могут входить в комплект инструмента в качестве стандартных приспособлений. Они могут отличаться в зависимости от страны.

Циклонный фильтр

ПРИМЕЧАНИЕ: При использовании циклонного фильтра с данным устройством необходимо также использовать изогнутую трубу.

► **Рис.49:** 1. Циклонный фильтр

Информация о циклонном фильтре

Использование пылесоса с циклонным фильтром уменьшает количество пыли, попадающее в пылесборный мешок, что предотвращает снижение силы всасывания. Кроме того, это значительно упрощает очистку после использования.

⚠ВНИМАНИЕ: Перед проведением каких-либо работ с инструментом обязательно отключите инструмент и извлеките блок аккумулятора. Если блок аккумулятора оставить в устройстве, пылесос может неожиданно запуститься и стать причиной травмы.

⚠ВНИМАНИЕ: Очищайте сетчатый фильтр циклонного фильтра и пылесборный мешок пылесоса, когда они засоряются. Дальнейшее использование в засоренном состоянии может привести к нагреванию или появлению дыма.

ПРИМЕЧАНИЕ: Не используйте установленный циклонный фильтр в горизонтальном положении или в положении, когда он направлен вверх. Это может привести к засорению сетчатого фильтра.

ПРИМЕЧАНИЕ: Всегда используйте пылесос с установленным пылесборным мешком даже при использовании циклонного фильтра. Использование пылесоса без установленного пылесборного мешка может привести к неисправности двигателя.

ПРИМЕЧАНИЕ: Перед использованием убедитесь в том, что циклонный фильтр, пылесос и прямая труба зафиксированы надлежащим образом.

ПРИМЕЧАНИЕ: Опорожняйте корпус для сбора пыли циклонного фильтра и пылесборный мешок пылесоса, когда они заполнились пылью. Дальнейшее использование может привести к снижению силы всасывания.

ПРИМЕЧАНИЕ: Циклонный фильтр можно использовать как с фиксацией, так и без фиксации.

ПРИМЕЧАНИЕ: Порядок установки или удаления циклонного фильтра см. в разделе "Использование в качестве пылесоса".

Удаление пыли

При заполнении пылью до уровня линии заполнения в корпусе для сбора пыли выполните описанную далее процедуру и утилизируйте пыль.

1. Крепко удерживая корпус для сбора пыли, нажмите и удерживайте две кнопки, после чего снимите корпус для сбора пыли.

► **Рис.50:** 1. Линия заполнения 2. Корпус для сбора пыли 3. Кнопка (два положения) 4. Сетчатый фильтр

2. Удалите пыль из корпуса для сбора пыли и удалите пыль и мелкую пыль с поверхности сетчатого фильтра.

3. Полностью вставьте корпус для сбора пыли таким образом, чтобы две кнопки зафиксировались со щелчком.

► **Рис.51:** 1. Корпус для сбора пыли 2. Кнопка (два положения)

ПРИМЕЧАНИЕ: Перед возобновлением работы убедитесь в том, что циклонный фильтр, пылесос и прямая труба зафиксированы надлежащим образом.

ПРИМЕЧАНИЕ: Если сила всасывания не восстановится даже после удаления пыли и очистки сетчатого фильтра, убедитесь в том, что пыль не скопилась в пылесборном мешке пылесоса, или в отсутствии засорения.

Очистка

Когда загрязнится корпус для сбора пыли или засорится сетчатый фильтр, извлеките и промойте их водой. (Процедуру удаления см. в разделе "Утилизация пыли").

Тщательно просушите детали перед повторной установкой и использованием.

► **Рис.52:** 1. Корпус для сбора пыли 2. Сетчатый фильтр

Если сетчатый фильтр сильно загрязнен, очистите его, выполнив указанные далее процедуры.

1. Поверните сетчатый фильтр против часовой стрелки и извлеките его, пока крючки находятся в незафиксированном положении.

► **Рис.53:** 1. Сетчатый фильтр 2. Крючок

2. Удалите пыль из сетчатого фильтра и промойте его водой. После этого тщательно просушите его.

3. Вставьте сетчатый фильтр в основание таким образом, чтобы крючки расположились на одной линии с отверстием. Поверните сетчатый фильтр по часовой стрелке до фиксации крючков со щелчком. Убедитесь в том, что сетчатый фильтр надежно зафиксирован.

► **Рис.54:** 1. Сетчатый фильтр 2. Крючок 3. Отверстие

Makita Europe N.V. Jan-Baptist Vinkstraat 2,
3070 Kortenberg, Belgium

Makita Corporation 3-11-8, Sumiyoshi-cho,
Anjo, Aichi 446-8502 Japan

www.makita.com

885949A988
EN, SV, NO, FI, DA,
LV, LT, ET, RU
20220122