

EN	Portable Power Pack	INSTRUCTION MANUAL	10
PTBR	Adaptador de Baterias Tipo Mochila	MANUAL DE INSTRUÇÕES	18
FR	Support d'alimentation portable	MANUEL D'INSTRUCTIONS	27
DE	Rückentragbare Akku-Bank	BETRIEBSANLEITUNG	36
IT	Gruppo di alimentazione portatile	ISTRUZIONI PER L'USO	45
NL	Draagbare voedingseenheid	GEbruIKSAANWIJZING	54
ES	Unidad Portátil de Alimentación Eléctrica	MANUAL DE INSTRUCCIONES	63
PT	Adaptador de Baterias Tipo Mochila	MANUAL DE INSTRUÇÕES	72
DA	Bærbar strømfor syning	BRUGSANVISNING	80
EL	Φορητή ηλεκτρική τροφοδότηση	ΕΓΧΕΙΡΙΔΙΟ ΟΔΗΓΙΩΝ	88
TR	Taşınabilir Güç Ünitesi	KULLANMA KILAVUZU	97
SV	Bärbart strömpaket	BRUKSANVISNING	105
NO	Bærbar lader	BRUKSANVISNING	112
FI	Kannettava tehoyksikkö	KÄYTTÖOHJE	120
LV	Pārnēsājams barošanas bloks	LIETOŠANAS INSTRUKCIJA	127
LT	Nešiojamasis maitinimo šaltinis	NAUDOJIMO INSTRUKCIJA	135
ET	Portatiivne akukomplekt	KASUTUSJUHEND	143
PL	Przenośna Jednostka Zasilająca	INSTRUKCJA OBSŁUGI	150
HU	Hordozható tápegység	HASZNÁLATI KÉZIKÖNYV	159
SK	Prenosný napájací zdroj	NÁVOD NA OBSLUHU	168
CS	Přenosný akumulátor	NÁVOD K OBSLUZE	176
SL	Prenosna polnilna enota	NAVODILA ZA UPORABO	184
SQ	Paketë elektrike portative	MANUALI I PËRDORIMIT	192
BG	Преносим захранващ модул	РЪКОВОДСТВО ЗА ЕКСПЛОАТАЦИЯ	200
HR	Prijenosno napajanje	PRIRUČNIK S UPUTAMA	210
MK	Пренослив пакет за напојување	УПАТСТВО ЗА УПОТРЕБА	218
SR	Преносиво напајање	УПУТСТВО ЗА УПОТРЕБУ	227
RO	Bloc de alimentare portabil	MANUAL DE INSTRUCȚIUNI	235
UK	Портативний блок живлення	ІНСТРУКЦІЯ З ЕКСПЛУАТАЦІЇ	244
RU	Портативный Блок Питания	РУКОВОДСТВО ПО ЭКСПЛУАТАЦИИ	253
KK	Портативті куат беру блогы	ПАЙДАЛАНУ ЖӨНІНДЕГІ НҮСҚАУЛЫҚ	262
ZHCN	便携电源装置	使用说明书	271
ZHTW	背負式電池包	使用說明書	280
KO	배부식 내장형 배터리	취급 설명서	289
ID	Paket Daya Portabel	PETUNJUK PENGGUNAAN	296
MS	Pek Kuasa Mudah Alih	MANUAL ARAHAN	304
VI	Bộ Cấp Nguồn Di Động Đeo Vai	TÀI LIỆU HƯỚNG DẪN	312
TH	ชุดต้นกำลังแบบพกพา	คู่มือการใช้งาน	320
FA		پاور پک پرتابل	دفترچه راهنما 335
AR		وحدة تزويد الطاقة المحمولة	دليل الإرشادات 341

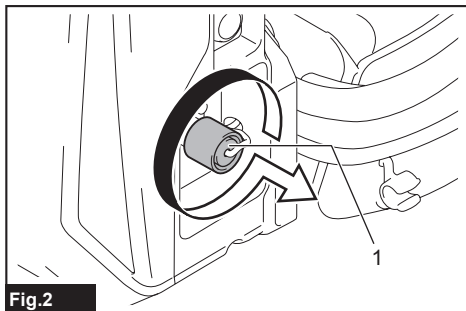

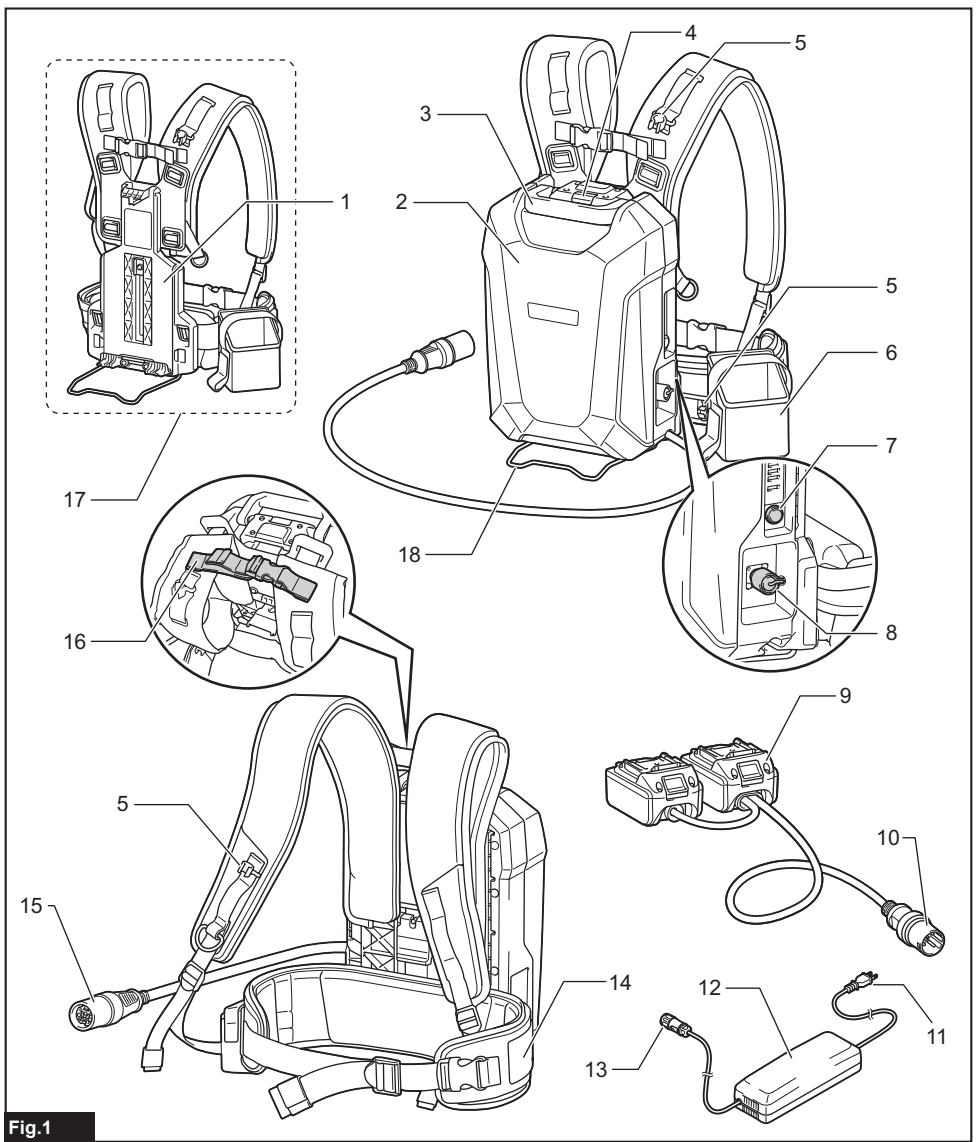

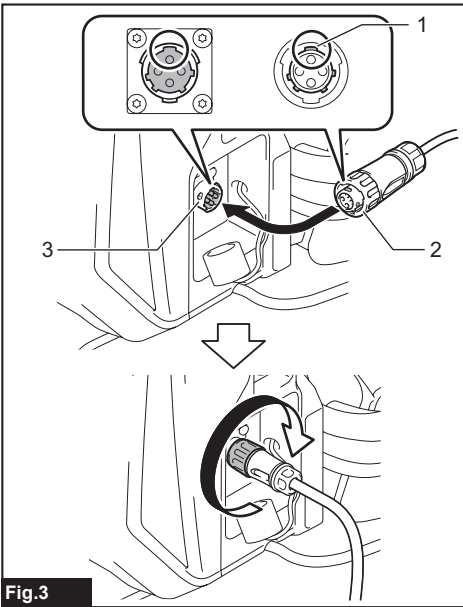

Fig.3

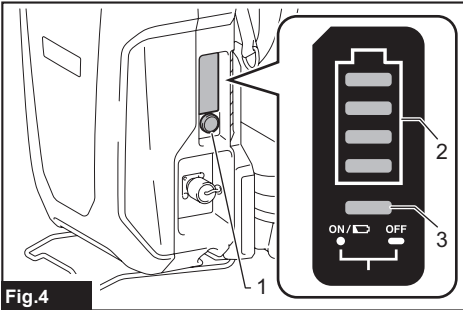

Fig.4

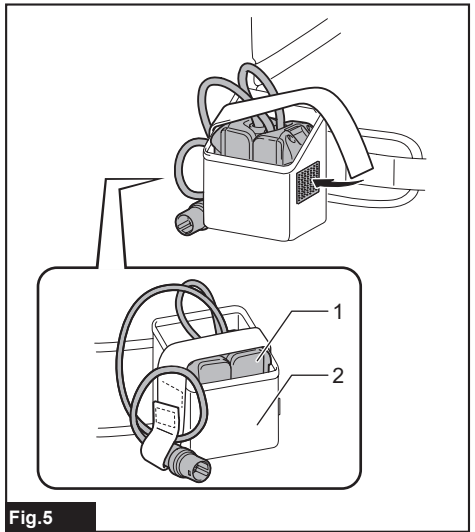

Fig.5

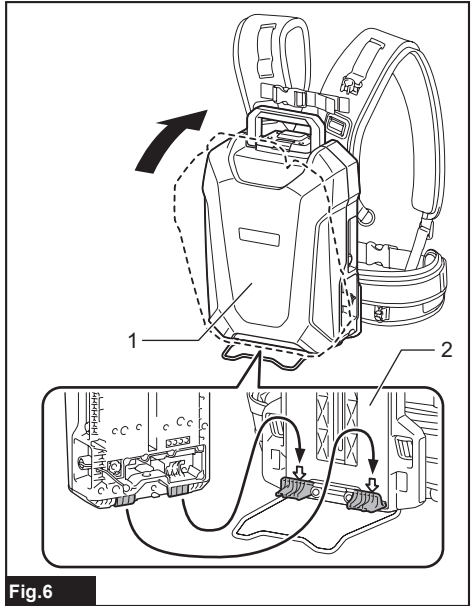

Fig.6

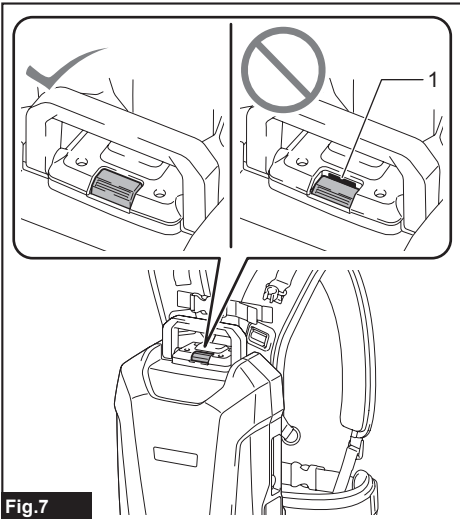

Fig.7

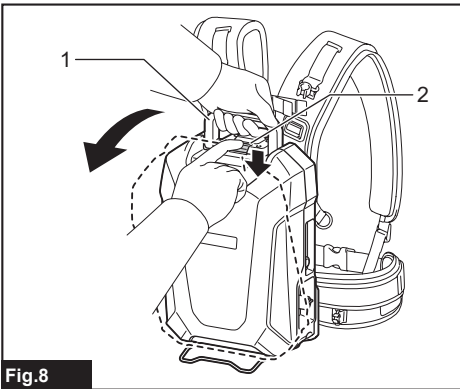

Fig.8

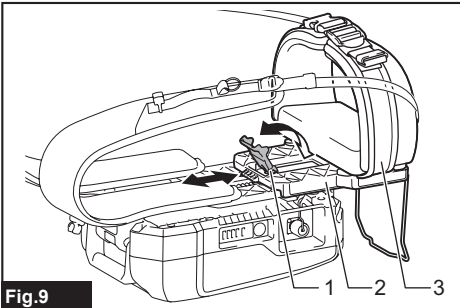

Fig.9

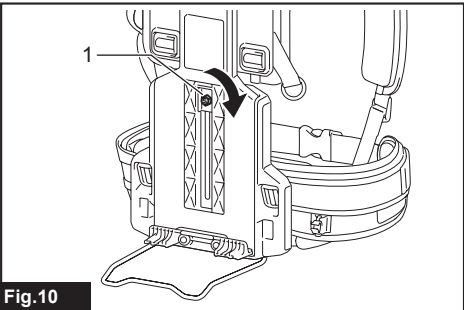

Fig.10

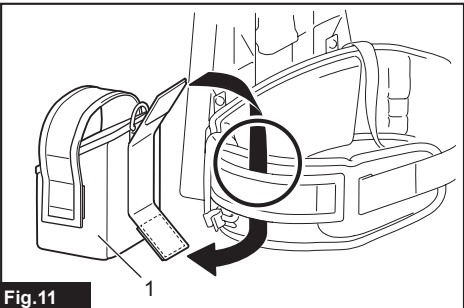

Fig.11

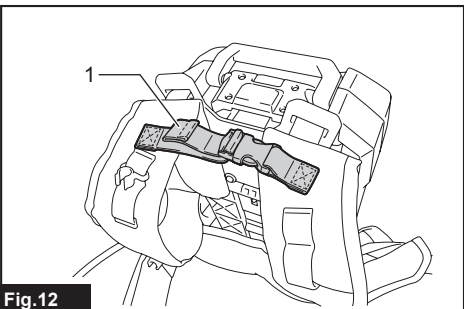

Fig.12

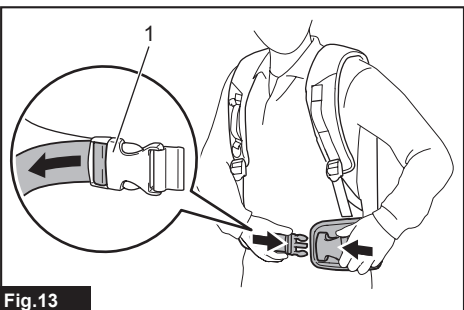

Fig.13

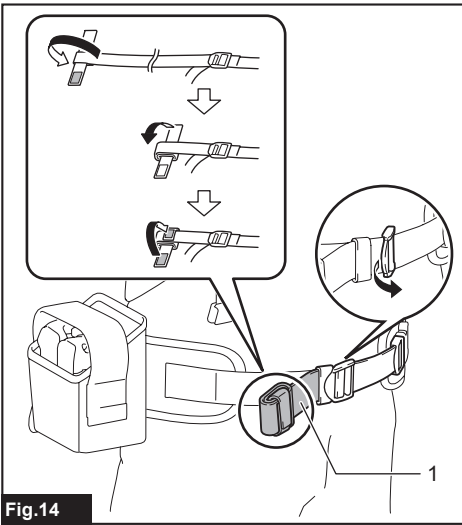

Fig.14

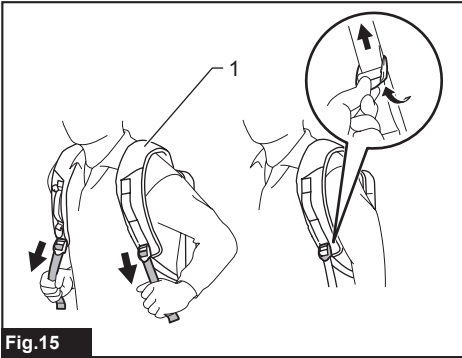

Fig.15

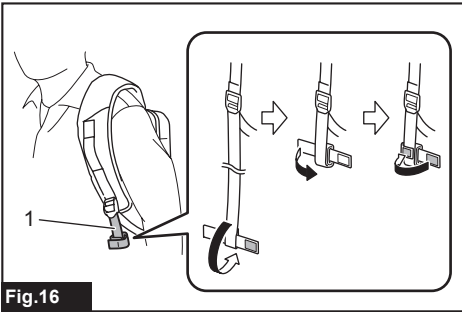

Fig.16

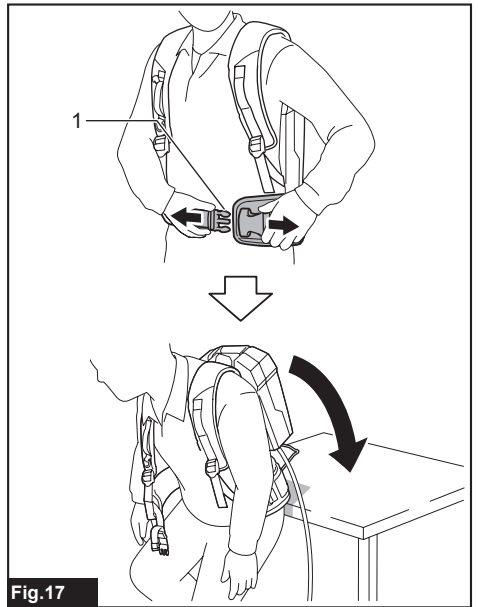

Fig.17

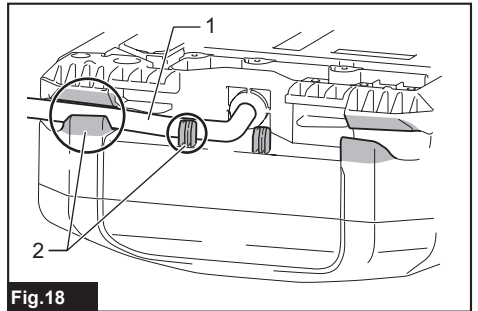

Fig.18

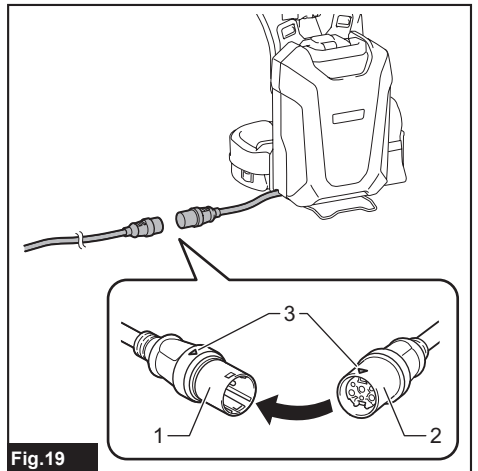
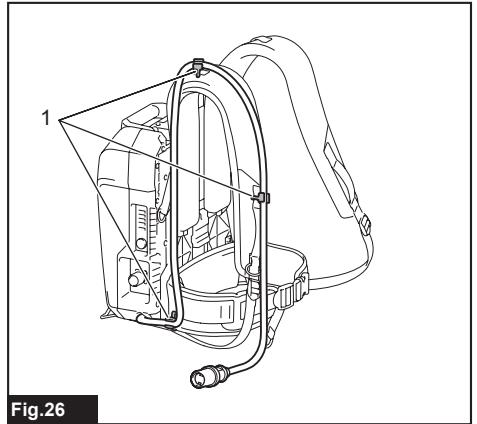
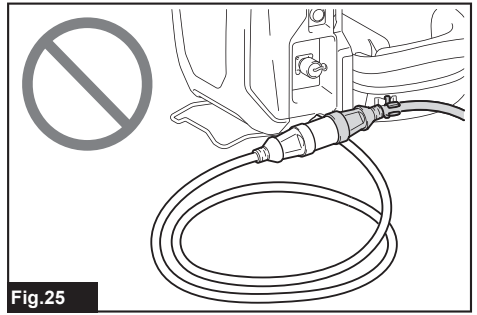
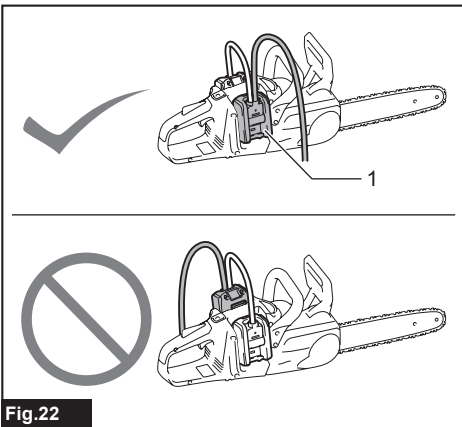
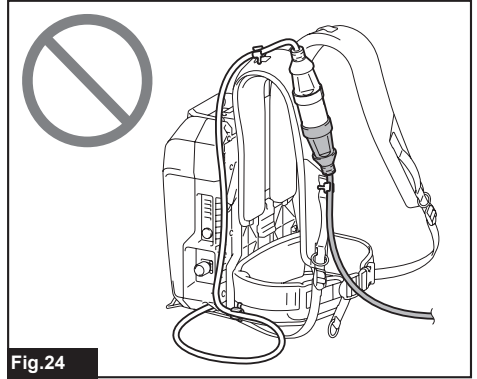
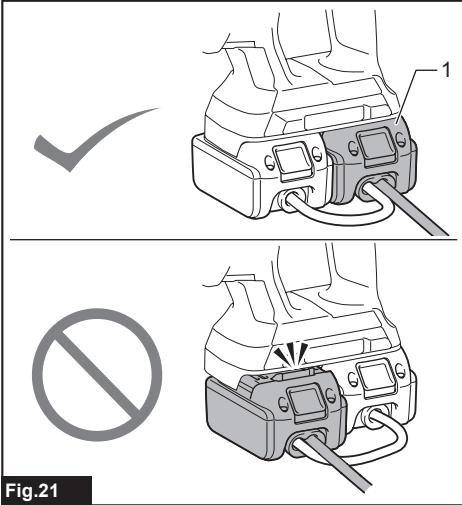
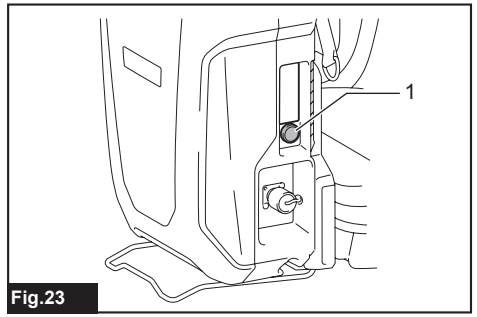
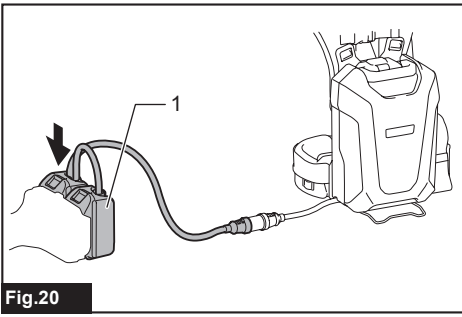

Fig.19



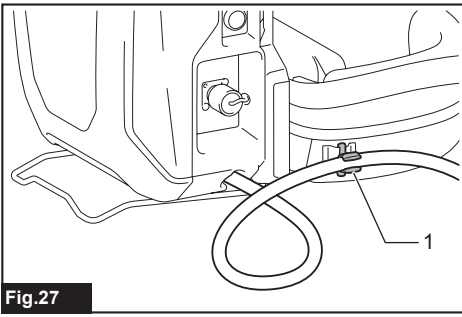

Fig. 27

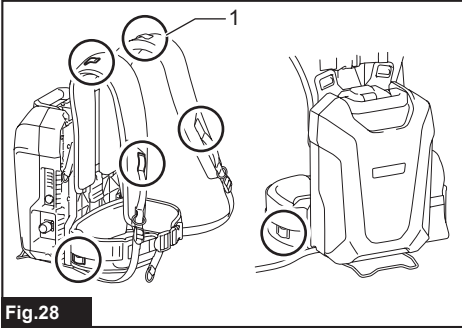

Fig. 28

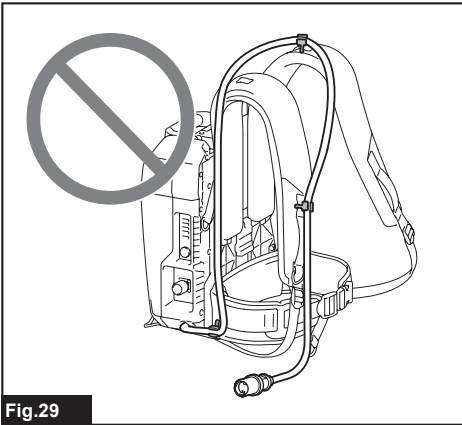

Fig. 29

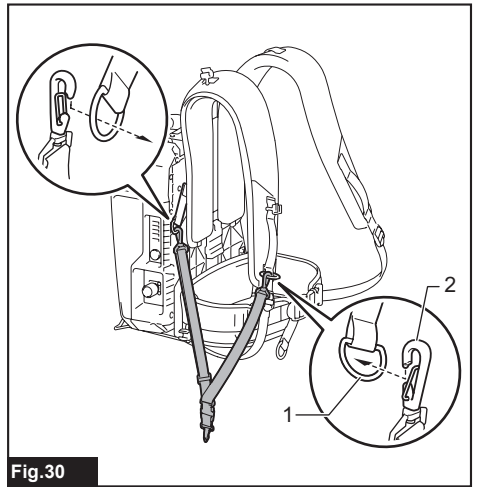

Fig. 30

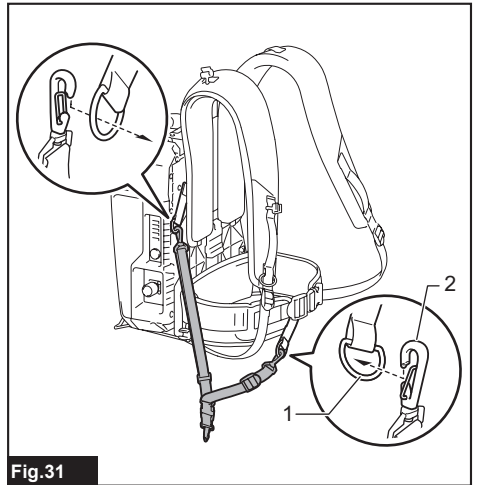
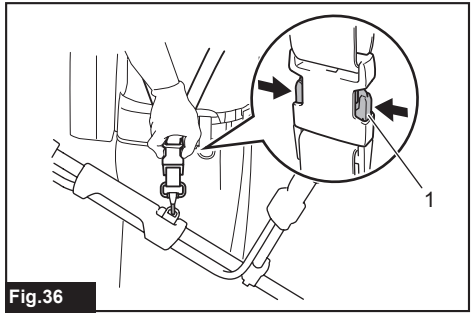
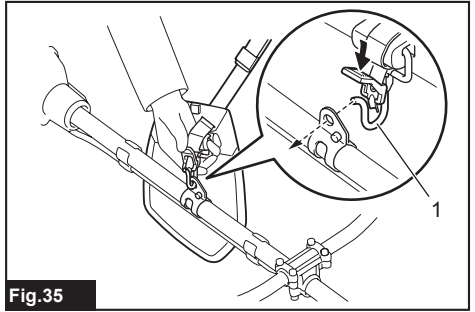
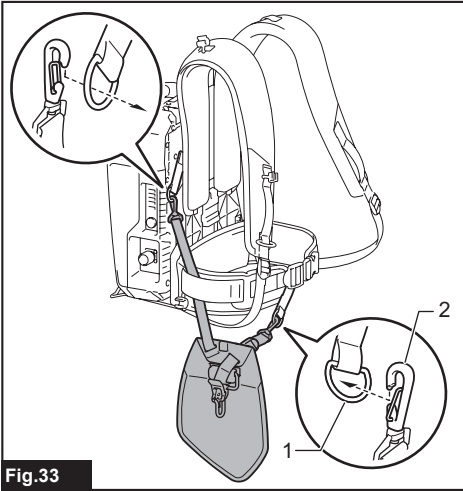
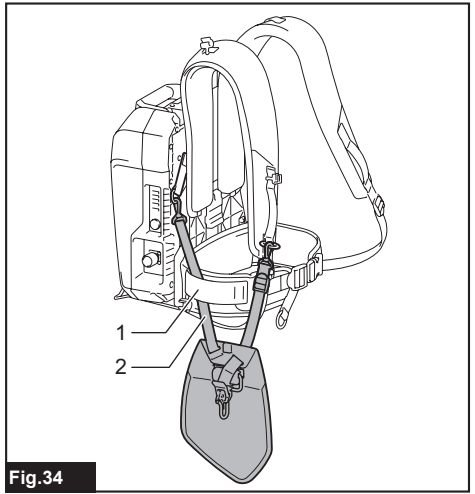
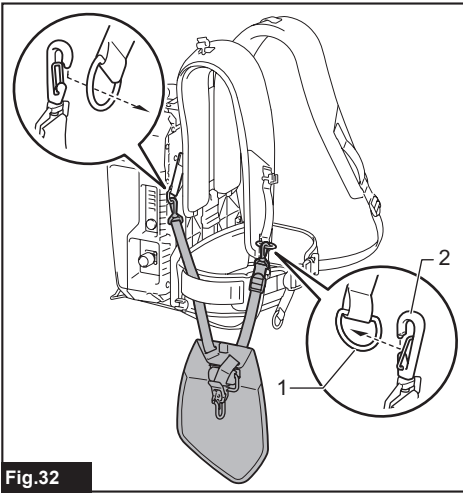

Fig. 31



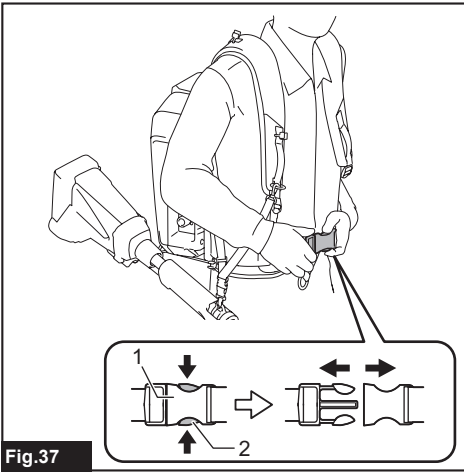

Fig.37

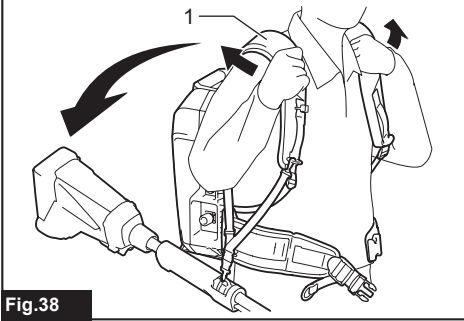

Fig.38

SPECIFICATIONS

Model:		PDC1200
Dimensions (L x W x H)		369 mm x 261 mm x 139 mm *1
Rated voltage		D.C. 36 V - 40 V max
Battery capacity		33.5 Ah
Battery type		Rechargeable Lithium-ion
Charging time		360 minutes
Net weight	Battery	8.8 kg *1
	Shoulder harness assembly	1.6 kg *2

*1. Without shoulder harness assembly, adapters, and charger.

*2. Without adapter pocket

Applicable charger

- DC4001

⚠ WARNING: Only use the charger listed above. Use of any other chargers may cause injury and/or fire.

Intended use

The portable power pack is suitable for long working hours, since it enables the battery and the tool or machine to be separated.

This unit can be used with the following tools or machines.

- 36 V (18 V x 2) battery-powered tool or machine
- Battery-powered tool or machine (direct connection to portable power pack)

About this instruction manual

The term "unit" in this instruction manual refers to portable power pack. The portable power pack consists of the battery and shoulder harness assembly.

Compatible tool or machine category

- Cordless Chain Saw *1, Cordless Pole Saw, Cordless Blower, Cordless Grass Trimmer, Cordless Multi Function Power Head, Cordless Hedge Trimmer, Cordless Angle Grinder, Cordless Rotary Hammer *2
- *1. Except for top handle chain saw (DUC252 / DUC302 / DUC352 / DUC256 / DUC306 / DUC356 / DUC406 / DUC256C)
- *2. Except for DHR280 / DHR281 / DHR282 / DHR283

The compatible category of tool or machine is subject to change without notice. Refer to the latest instruction manual for the information on the compatible category of tool or machine.

⚠ WARNING: Never use this unit with tools or machines categorized below. Using this unit with non-compatible tools or machines may cause personal injury or malfunction.

- Cordless Garden Sprayer, Battery Powered Pruning Shears, Battery Powered Wheelbarrow, Motor-Assisted Bicycle, Cordless Backpack Vacuum Cleaner, Robotic Cleaner, Cordless Fan Jacket, Cordless Heated Jacket

NOTICE: If you use the nylon cord when you use the unit with the following models, be sure to use the tool in the following combination:

Model	DUR364L / DUR365U / DUR366L / DUR368A / DUR368L / DUX60
Cutting tool and cutting diameter	Nylon cutting head with cutting diameter of 350 mm
Nylon cord diameter	2.0 mm

*. The nylon cutting head is not available depending on the region of your residence.

NOTE:
For DUB362

In a high temperature environment, the machine may stop during operation due to the protection system of the machine.

Symbols

The followings show the symbols which may be used for the equipment. Be sure that you understand their meaning before use.

 Read instruction manual.

 To reduce the risk of injury, keep the cord away from obstacles.

 Do not expose battery to water or rain.



Do not throw the battery in fire



Do not short-circuit the battery.



Li-ion

Only for EU countries
Do not dispose of electric equipment or battery pack together with household waste material! In observance of the European Directives, on Waste Electric and Electronic Equipment and Batteries and Accumulators and Waste Batteries and Accumulators and their implementation in accordance with national laws, electric equipment and batteries and battery pack(s) that have reached the end of their life must be collected separately and returned to an environmentally compatible recycling facility.

SAFETY WARNINGS

Portable power pack safety warnings

1. Be sure to read the instruction manual of the tool or machine before use.
2. Do not pick up or carry this unit by holding only the cord. Do not pull the cord while you are wearing or using this unit.
3. Before wearing the unit, remove the socket from the tool or machine.
4. When you leave the tool or machine, be sure to remove the socket from the tool or machine, or remove the unit from your body.
5. Be careful not to trip over the cord during operation.
6. Do not use this unit on an unstable surface, or unstable high places.
7. During operation, keep the cord away from obstacles. The cord caught by obstacles may cause serious injury.
8. Do not insert the adapters into the charger.
9. Inspect the unit including cords and harness before use. If they are damaged, ask your local Makita Authorized Service Center for repair.
10. When attaching the cord to the cord holder, be sure to attach it slowly and securely.
11. Always make sure that the tool or machine is switched off and the socket is removed before attempting to perform inspection or maintenance of the tool or machine.
12. When using this unit with a tool equipped with a blade, be sure to keep the cord away from the blade.
13. When wearing the unit, do not put on anything, such as safety harness or shoulder belt, which may interfere the emergency detachment function of the unit.
14. Do not use this unit while you are climbing up in a tree.
15. Do not use this unit when you are wearing cordless fan jacket or cordless heated jacket.

16. Do not expose this unit to sparks.
17. When using this unit without wearing it or installing the unit to the tool or machine, be sure to lay down the unit.
18. Do not disassemble, repair, or modify the unit.
19. Be careful not to entangle the harness or belt by the tool or machine.
20. When using the unit, be careful not to cut the cords with the tool or machine.
21. When you stand the unit upright using the battery stand, be sure to place the unit on the flat surface.
22. Keep foreign objects such as metal chips and water away from the plug of the unit.
23. Do not use the tool or machine near high-voltage power lines.
24. Use the charger dedicated to the unit only. Do not use other chargers.
25. Do not damage the case of the battery or place anything on the unit.
26. Do not step on the unit or sit on the unit.
27. Do not carry the unit by holding the battery stand or width adjustment belt.
28. Store the unit indoors.
29. Do not put or fix anything between the battery and battery stand.
30. Do not hang anything from the battery stand.

Important safety instructions for battery

1. Before using battery, read all instructions and cautionary markings on (1) battery charger, (2) battery, and (3) product using battery.
2. Do not disassemble battery.
3. If operating time has become excessively shorter, stop operating immediately. It may result in a risk of overheating, possible burns and even an explosion.
4. If electrolyte gets into your eyes, rinse them out with clear water and seek medical attention right away. It may result in loss of your eyesight.
5. Do not short the battery:
 - (1) Do not touch the terminals with any conductive material.
 - (2) Avoid storing battery in a container with other metal objects such as nails, coins, etc.
 - (3) Do not expose battery to water or rain. A battery short can cause a large current flow, overheating, possible burns and even a breakdown.
6. Do not store and use the tool/machine and battery in locations where the temperature may reach or exceed 50 °C (122 °F).
7. Do not incinerate the battery even if it is severely damaged or is completely worn out. The battery can explode in a fire.
8. Be careful not to drop or strike battery.
9. Do not use a damaged battery.

10. **The contained lithium-ion batteries are subject to the Dangerous Goods Legislation requirements.**

For commercial transports e.g. by third parties, forwarding agents, special requirement on packaging and labeling must be observed. For preparation of the item being shipped, consulting an expert for hazardous material is required. Please also observe possibly more detailed national regulations.

Tape or mask off open contacts and pack up the battery in such a manner that it cannot move around in the packaging.

11. **When disposing the battery, remove it from the tool and dispose of it in a safe place. Follow your local regulations relating to disposal of battery.**
12. **Use the battery only with the products specified by Makita.** Installing the battery to non-compliant products may result in a fire, excessive heat, explosion, or leak of electrolyte.
13. **If the tool/machine is not used for a long period of time, the battery must be removed from the tool.**

14. **Keep the battery away from children.**

SAVE THESE INSTRUCTIONS.

CAUTION: Only use genuine Makita batteries. Use of non-genuine Makita batteries, or batteries that have been altered, may result in the battery bursting causing fires, personal injury and damage. It will also void the Makita warranty for the Makita tool and charger.

Tips for maintaining maximum battery life

1. **Charge the battery before completely discharged. Always stop tool/machine operation and charge the battery when you notice less tool power.**
2. **Never recharge a fully charged battery. Overcharging shortens the battery service life.**
3. **Charge the battery with room temperature at 10 °C - 40 °C (50 °F - 104 °F). Let a hot battery cool down before charging it.**
4. **Charge the battery if you do not use it for a long period (more than six months).**

PARTS DESCRIPTION

► Fig.1

1	Base plate	2	Battery	3	Handle	4	Lock button
5	Cord holder	6	Adapter pocket	7	Power button	8	Plug of battery
9	Adapters for 36 V (18 V x 2)	10	Plug of adapter	11	Power plug of battery charger	12	Battery charger
13	Socket of battery charger	14	Waist belt	15	Socket	16	Width adjustment belt
17	Shoulder harness assembly	18	Battery stand	-	-	-	-

FUNCTIONAL DESCRIPTION

CAUTION: Always be sure that the unit is switched off before adjusting or checking function on the unit.

Charging the unit

CAUTION: After charging is complete, be sure to remove the power plug of the battery charger from the AC voltage source, and remove the socket of the battery charger and attach the cap of the battery.

NOTICE: The battery charger is intended for charging MAKITA portable power pack only. Never use it for other purposes or for other manufacturer's batteries.

NOTICE: When the battery charger is connected to the unit, the tool or machine does not start. In this case, remove the battery charger from the unit.

NOTICE: If the temperature of the battery becomes low or high during charging, the charging may stop. In this case, wait until the battery becomes ordinary temperature by warming up or cooling down the battery, and then restart the charging.

1. Remove the cap of the battery by turning it.

► Fig.2: 1. Cap

2. Align the protrusion on the socket of the battery charger with the counterpart on the plug of the unit, and then attach the socket to the plug by turning the socket.

► Fig.3: 1. Protrusion 2. Socket 3. Plug

3. Plug the power plug of the battery charger into the proper AC voltage source.

4. After the charging is complete, remove the socket of the battery charger, and then attach the cap of the battery.

During charging, the main power lamp lights up in red and the indicator lamps indicate the remaining battery capacity. When the charging is complete, the main power lamp and indicator lamps go off.

Main power lamp	Indicator lamps			Remaining capacity
	Lighted	Off	Blinking	
				Charging (75% to 100%)
				Charging (50% to 75%)
				Charging (25% to 50%)
				Charging (0% to 25%)

Power button and battery indicator

CAUTION: Make sure that the tool or machine is turned off before turning on the unit. Otherwise, the tool or machine may start suddenly and cause an injury.

NOTE: If you turn on the tool or machine right after you turn on the unit, the tool or machine may not start. In this case, restart the tool or machine again.

► **Fig. 4:** 1. Power button 2. Indicator lamp 3. Main power lamp

To turn the power on, press the power button. The main power lamp lights up in green. To turn the power off, press the power button for a few seconds.

NOTE: If the unit and connected tool or machine are left unattended for 8 hours, the unit automatically turns off.

The main power lamp blinks in green under the following conditions:

- The plug of the adapter or power tool/machine is not connected to the socket of the unit. In this case, connect the plug of the adapter or power tool/machine to the socket of the unit.
- The battery is empty. In this case, charge the unit.
- The battery is overheated or the temperature of the unit is low. In this case, cool down the unit, or warm up the unit.

If the main power lamp blinks in red and green alternately, turn the power off, and then turn the power on. If the main power lamp keeps blinking in red and green alternately after turning the power on, ask your local Makita Authorized Service Center for repair.

Indicating the remaining battery capacity

Press the power button on the unit to indicate the remaining battery capacity. The indicator lamps light up for approximately 5 seconds.

Indicator lamps			Remaining capacity
Lighted	Off	Blinking	
			75% to 100%
			50% to 75%
			25% to 50%
			0% to 25%
			Charge the battery.
			The battery may have malfunctioned.

NOTE: Depending on the conditions of use and the ambient temperature, the indication may differ slightly from the actual capacity.

NOTE: If the tool or machine has indicator lamps for remaining battery capacity, do not refer to the indicator lamps of the tool or machine but to the indicator lamps of this unit.

NOTE: If the multiple indicator lamps blink, the battery is overheated. In this case, cool down the battery.

Tool/Machine/Battery protection system

The tool or machine is equipped with a tool or machine and battery protection system. This system automatically cuts off power to the motor to extend tool or machine and battery life. The tool or machine will automatically stop during operation if the tool, machine, or battery is placed under one of the following conditions:

Overload protection

When the tool, machine, or battery is operated in a manner that causes it to draw an abnormally high current, the tool or machine automatically stops. In this situation, turn the tool or machine off and stop the application that caused the tool or machine to become overloaded. Then turn the tool or machine on to restart.

Overheat protection

When the tool, machine, or battery is overheated, the tool or machine automatically stops. In this case, let the tool or machine and battery cool before turning the tool or machine on again.

Overdischarge protection

When the battery capacity is not enough, the tool or machine stops automatically and an indicator lamp blinks when you press the power button. In this case, remove the battery from the tool or machine and charge the battery.

Using the adapter pocket

CAUTION: Do not use this unit with the cord fixed using the hook and loop fastener of the adapter pocket.

You can put the adapters into the adapter pocket as shown in the figure.

► Fig.5: 1. Adapter 2. Adapter pocket

ASSEMBLY

CAUTION: Always be sure that the unit is switched off before carrying out any work on the unit.

Assembling the unit

1. Attach the battery to the base plate of the shoulder harness assembly as shown in the figure.

► Fig.6: 1. Battery 2. Base plate

CAUTION: Make sure that the battery is securely fixed to the base plate. Otherwise, the battery may fall when you wear the unit or use the unit, and cause an injury. If you can see the red indicator as shown in the figure, the battery is not locked completely.

► Fig.7: 1. Red indicator

CAUTION: Be careful not to pinch your fingers or thumbs between the battery and the base plate when attaching the battery.

CAUTION: When removing the battery, press the lock button while holding the handle firmly. Before removing the battery, set the waist belt to the lowest position.

► Fig.8: 1. Handle 2. Lock button

2. Adjust the position of the waist belt. Pull up the height adjustment lever, then adjust the position of the waist belt by sliding the base plate, and then return the lever.

► Fig.9: 1. Height adjustment lever 2. Base plate
3. Waist belt

CAUTION: When adjusting the position of the waist belt, be sure to lay down the unit so that the battery faces downward as shown in the figure.

NOTICE: If the height adjustment lever is loose, tighten the nut of the height adjustment lever. When tightening the nut, do not tighten it excessively. Otherwise, the height adjustment lever will not move.
► Fig.10: 1. Nut

NOTE: If it is difficult to slide the base plate, lift up the stand slightly so that the stand does not touch the ground, and then slide the base plate.

3. Attach the adapter pocket to the waist belt with the hook and loop fastener as shown in the figure.

► Fig.11: 1. Adapter pocket

NOTE: The adapter pocket can be attached on either left or right side of the waist belt.

4. Adjust the width of the shoulder harness using the width adjustment belt.

► Fig.12: 1. Width adjustment belt

5. Put on the unit, then lock the buckle of the waist belt, and then adjust the length of the waist belt.

► Fig.13: 1. Buckle

NOTE: You can fold and fix the belt with the hook and loop fastener as shown in the figure.

► Fig.14: 1. Belt

6. Adjust the length of the shoulder harness.

► Fig.15: 1. Shoulder harness

NOTE: You can fold and fix the belt with the hook and loop fastener as shown in the figure.

► Fig.16: 1. Belt

CAUTION: When setting down the unit, place the unit on a flat and stable surface so that the unit does not fall.

When setting down the unit, unlock the buckle of the waist belt, and then set down the unit slowly.

► Fig.17: 1. Buckle

OPERATION

CAUTION: When wearing the unit, be sure to put shoulder harness on your both shoulders. Otherwise, the unit may fall when you wear the unit or use the unit, and cause an injury.

CAUTION: When wearing the unit, be sure to wear the unit on your back. Otherwise, the unit may fall during operation and cause an injury.

CAUTION: Always switch off the tool or machine before turning on the unit, or connecting the plug of the adapter or power tool/machine to the socket of the battery. Otherwise, the tool or machine may start suddenly and cause an injury.

NOTE: The adapter for 18 V is not available for this unit.

Connecting the unit to the tool or machine

1. Remove the battery from the base plate of the shoulder harness assembly.
2. Pull out the cord from either left or right side of the battery. When pulling out the cord, be sure to set the cord in the holders as shown in the figure.
▶ **Fig.18:** 1. Cord 2. Holder
3. Attach the battery to the base plate of the shoulder harness assembly.
4. Put on the unit.
5. Insert the plug of the adapter or power tool/machine into the socket of the battery all the way so that the arrow mark on the plug is aligned with that on the socket.
▶ **Fig.19:** 1. Plug 2. Socket 3. Arrow mark

NOTICE: When disconnecting the plug and socket, do not hold the cords but hold the plug and socket. Otherwise, the cords may be damaged and cause a malfunction of the unit.

NOTE: The plug and socket are disconnected if a certain load is applied.

6. Install the adapters to the tool or machine in the same way as the battery cartridge.
▶ **Fig.20:** 1. Adapter

NOTICE: For 36 V (18 V x 2) battery-powered tool or machine, use the adapters for 36 V (18 V x 2). For direct connection type tool or machine, no adapter is required.

NOTICE: When installing adapters to the tool or machine, be sure to install the adapter equipped with 2 cords to the location shown in the figure.

If you install the adapters incorrectly, the adapter equipped with 2 cords cannot be inserted all the way. In this case, do not insert the adapter forcibly. Otherwise, the tool or machine may be damaged.

- ▶ **Fig.21:** 1. Adapter with 2 cords
▶ **Fig.22:** 1. Adapter with 2 cords

NOTE: The direction of the cord of the adapter can be changed in the range of approximately 180 degrees.

7. Press the power button to turn the power on. To turn the power off, press the power button for a few seconds.
▶ **Fig.23:** 1. Power button

Using the cord holders

CAUTION: Attach only the cord of the battery to the cord holders. Do not attach the cord of the adapters or power tool/machine to the cord holders. Attaching the cord of the adapters or power tool/machine may invite accident and cause an injury.

- ▶ **Fig.24**
▶ **Fig.25**

You can attach the cord of the battery to the cord holders as shown in the figure.

- ▶ **Fig.26:** 1. Cord holder

You can also attach the cord using only the cord holder of the waist belt as shown in the figure.

- ▶ **Fig.27:** 1. Cord holder

The cord holders can be attached on either left or right side of the shoulder harness and waist belt.

- ▶ **Fig.28:** 1. Part to be attached the cord holder

CAUTION: Be sure to attach the cord to the shoulder harness on the left side only or right side only so that the cord does not cross the shoulder harness.

- ▶ **Fig.29**

Using the hanging band

Optional accessory

You can use the hanging band for cordless grass trimmer with this unit.

Attaching the hanging band

1. Attach the hooks of the hanging band to the rings of the shoulder harness or waist belt as shown in the figure. Select the type of band and the connecting method appropriate for your usage.

- ▶ **Fig.30:** 1. Ring 2. Hook

- ▶ **Fig.31:** 1. Ring 2. Hook

- ▶ **Fig.32:** 1. Ring 2. Hook

- ▶ **Fig.33:** 1. Ring 2. Hook

NOTE: If the tool is bike handle type, attach the band so that the band passes through inside of the waist belt as shown in the figure.

- ▶ **Fig.34:** 1. Waist belt 2. Band

2. Attach the hook to the tool.

- ▶ **Fig.35:** 1. Hook

Detaching the tool

Push the levers on the buckle to unlock the buckle.

- ▶ **Fig.36:** 1. Lever

NOTE: The buckle is not equipped depending on the type of band.

Emergency detachment

1. Push the levers on the buckle of the waist belt to unlock the buckle.

- ▶ **Fig.37:** 1. Buckle 2. Lever

2. Take off the shoulder harness to release the tool and the unit.

- ▶ **Fig.38:** 1. Shoulder harness

MAINTENANCE

⚠ CAUTION: Always be sure that the unit is switched off before attempting to perform inspection or maintenance.

NOTICE: Never use gasoline, benzine, thinner, alcohol or the like. Discoloration, deformation or cracks may result.

To maintain product SAFETY and RELIABILITY, repairs, any other maintenance or adjustment should be performed by Makita Authorized or Factory Service Centers, always using Makita replacement parts.

TROUBLESHOOTING

Before asking for repairs, conduct your own inspection first. If you find a problem that is not explained in the manual, do not attempt to dismantle the tool, machine, or unit. Instead, ask Makita Authorized Service Centers, always using Makita replacement parts for repairs.

State of abnormality	Main power lamp	Cause	Remedy
The tool or machine does not start.	-	The charger is connected to the unit.	Remove the charger from the unit.
	The lamp lights up in green.	The adapters are not installed to the tool or machine.	Install the adapters to the tool or machine. Check that the adapters are installed securely.
		The tool or machine, or the cords of the adapters are overheated.	Cool down the tool or machine, and the unit.
		The tool or machine, or the unit is broken.	Ask Makita Authorized Service Centers for repair.
	The lamp blinks in green.	The plug of the adapter or power tool/machine and the socket of the battery are not connected.	Connect the plug and the socket. Check that the plug and socket are connected securely.
		The unit is overheated, or the temperature of the unit is low.	Cool down the unit, or warm up the unit.
		The remaining battery capacity is not enough.	Charge the battery.
	The lamp blinks in red and green alternately.	The unit has detected an abnormality.	Turn off the unit, and then back on.
		The tool or machine, or the unit is broken.	Ask Makita Authorized Service Centers for repair.
	The lamp does not light up.	The unit is not turned on.	Turn on the unit.
The remaining battery capacity is not enough.		Charge the battery.	
The unit is broken.		Ask Makita Authorized Service Centers for repair.	
Charging does not start when the charger is connected.	The lamp blinks in red.	The unit is overheated, or the temperature of the unit is low.	Cool down the unit, or warm up the unit.
	The lamp blinks in red and green alternately.	The unit or charger has detected an abnormality.	Remove the socket of the battery charger, and then connect it again.
		The unit or charger is broken.	Ask Makita Authorized Service Centers for repair.
	The lamp does not light up.	The charger is not connected to the proper AC voltage source.	Connect the charger to the proper AC voltage source.
		The socket of the charger is not connected properly.	Connect the socket of the charger properly.
		The power cord of the charger is not connected to the charger properly.	Connect the power cord to the charger properly.
		The unit or charger is broken.	Ask Makita Authorized Service Centers for repair.

OPTIONAL ACCESSORIES

⚠ CAUTION: These accessories or attachments are recommended for use with your Makita tool specified in this manual. The use of any other accessories or attachments might present a risk of injury to persons. Only use accessory or attachment for its stated purpose.

If you need any assistance for more details regarding these accessories, ask your local Makita Service Center.

- Makita genuine charger

NOTE: Some items in the list may be included in the tool package as standard accessories. They may differ from country to country.

ESPECIFICAÇÕES

Modelo:	PDC1200	
Dimensões (C x L x A)	369 mm x 261 mm x 139 mm *1	
Tensão nominal	36 VCC - 40 VCC máx.	
Capacidade da bateria	33,5 Ah	
Tipo de bateria	Recarregável, de íons de lítio	
Duração do carregamento	360 minutos	
Peso líquido	Bateria	8,8 kg *1
	Conjunto da correia de ombro	1,6 kg *2

*1. Sem o conjunto da correia de ombro, adaptadores e o carregador.

*2. Sem o bolso dos adaptadores

Carregador aplicável

- DC4001

⚠AVISO: Use somente o carregador listado acima. O uso de outros carregadores pode provocar ferimentos e/ou incêndios.

Indicação de uso

O adaptador de baterias tipo mochila é apropriado para períodos prolongados de trabalho, pois ele permite que a bateria e a ferramenta ou máquina fiquem separadas.

Esta unidade pode ser utilizada com as ferramentas ou máquinas a seguir.

- Ferramenta ou máquina acionada por baterias de 36 V (2 x 18 V)
- Ferramenta ou máquina acionada por baterias (conexão direta ao adaptador de baterias tipo mochila)

Sobre este manual de instruções

O termo “unidade” neste manual de instruções se refere ao adaptador de baterias tipo mochila. O adaptador de baterias tipo mochila consiste na bateria e no conjunto da correia de ombro.

Categoria de máquinas ou ferramentas compatíveis

- Motosserra a Bateria *1, Podador de altura, Soprador a Bateria, TESOURA PARA GRAMA A BATERIA, FERRAMENTA MULTIFUNCIONAL A BATERIA, Aparador De Cerca Viva a Bateria, Esmerilhadeira Angular a Bateria e Martetele Rotativo a Bateria *2

*1. Exceto para motosserra com punho superior (DUC252 / DUC302 / DUC352 / DUC256 / DUC306 / DUC356 / DUC406 / DUC256C)

*2. Exceto para os modelos DHR280 / DHR281 / DHR282 / DHR283

A categoria compatível da ferramenta ou máquina está sujeita a mudança sem aviso prévio. Consulte também o manual de instruções mais recente para obter informações sobre a categoria compatível da ferramenta ou máquina.

⚠AVISO: Nunca use esta unidade com ferramentas ou máquinas categorizadas abaixo. O uso desta unidade com ferramentas ou máquinas não compatíveis poderá causar ferimentos pessoais ou defeitos de funcionamento.

- Pulverizador a bateria, Tesoura de jardim a bateria, Carrinho de mão a bateria, Bicicleta da a bateria, Aspirador costal a bateria, Aspirador de pó robotizado, Jaqueta ventilada a bateria e Jaqueta térmica a bateria

OBSERVAÇÃO: Se o fio de náilon for utilizado quando a unidade for usada com os modelos a seguir, certifique-se de usar a ferramenta com a seguinte combinação:

Modelo	DUR364L / DUR365U / DUR366L / DUR368A / DUR368L / DUX60
Ferramenta de corte e diâmetro de corte	Cabeçote de corte de náilon, com diâmetro do corte de 350 mm
Diâmetro do fio de náilon	2,0 mm

*. O cabeçote de corte de náilon pode não estar disponível na região da sua residência.

**NOTA:
Para o modelo DUB362**

Em um ambiente de alta temperatura, a operação da máquina poderá ser interrompida por seu sistema de proteção.

Símbolos

Os símbolos mostrados a seguir podem ser usados para o equipamento. Certifique-se de compreender o significado deles antes de usar o equipamento.



Leia o manual de instruções.



Para reduzir o risco de ferimentos, mantenha o cabo afastado de obstáculos.



Não exponha a bateria à água ou chuva.



Não jogue a bateria no fogo.



Não coloque a bateria em curto-circuito.



Apenas para países da UE
Não jogue equipamentos elétricos ou baterias no lixo doméstico! De acordo com as Diretivas Europeias sobre Disposição de Equipamentos Elétricos e Eletrônicos, Baterias e Acumuladores e Disposição de Baterias e Acumuladores, e sua aplicação conforme as leis nacionais, equipamentos elétricos e baterias descartados devem ser recolhidos em separado e encaminhados a uma instalação de reciclagem ecologicamente compatível.

AVISOS DE SEGURANÇA

Avisos de segurança do adaptador de baterias tipo mochila

1. **Certifique-se de ler o manual de instruções da ferramenta ou máquina antes do uso.**
2. **Não recolha nem carregue esta unidade segurando-a somente pelo cabo. Não puxe o cabo enquanto estiver com a unidade colocada no corpo ou se a estiver usando.**
3. **Antes de colocar a unidade no corpo, retire o soquete da ferramenta ou máquina.**
4. **Ao se afastar da ferramenta ou máquina, certifique-se de remover o soquete dela, ou então retire a unidade do corpo.**
5. **Tome cuidado para não tropeçar no cabo durante a operação.**
6. **Não use esta unidade em uma superfície instável ou em locais altos instáveis.**
7. **Durante a operação, mantenha o cabo afastado de obstáculos. Se o cabo ficar enroscado em obstáculos, poderá provocar ferimentos sérios.**
8. **Não insira os adaptadores no carregador.**
9. **Inspeccione a unidade, antes de usar, incluindo os cabos e as correias. Se estiverem danificados, solicite reparos ao centro de assistência técnica autorizado Makita local.**

10. **Quando conectar o cabo ao suporte do cabo, certifique-se de prendê-lo lentamente e com firmeza.**
11. **Antes de realizar qualquer trabalho de inspeção ou manutenção na ferramenta ou máquina, verifique se ela está desligada e se o soquete foi removido.**
12. **Quando usar esta unidade com uma ferramenta equipada com uma lâmina, certifique-se de manter o cabo afastado da lâmina.**
13. **Quando usar a unidade no corpo, não coloque nada que possa interferir com a funcionalidade de desengate de emergência da unidade, tal como um arnês de segurança ou a alça de ombro.**
14. **Não use esta unidade ao subir em uma árvore.**
15. **Não use esta unidade se estiver usando uma jaqueta ventilada a bateria ou jaqueta térmica a bateria.**
16. **Não exponha esta unidade a faíscas.**
17. **Quando usar esta unidade sem colocá-la no corpo, ou para instalá-la na ferramenta ou máquina, certifique-se de posicioná-la horizontalmente.**
18. **Não desmonte, repare nem altere esta unidade.**
19. **Tome cuidado para que a correia ou o cinto não enrosquem na ferramenta ou máquina.**
20. **Quando usar a unidade, tome cuidado para não cortar os cabos com a ferramenta ou máquina.**
21. **Quando colocar a unidade na posição vertical usando o suporte da bateria, certifique-se de colocá-la sobre uma superfície plana.**
22. **Mantenha objetos e materiais estranhos, tais como aparas metálicas e água, afastados do plugue da unidade.**
23. **Não utilize a ferramenta ou máquina próximo a linhas de alta tensão.**
24. **Use somente o carregador dedicado à unidade. Não use outros carregadores.**
25. **Não danifique o compartimento da bateria nem coloque nada sobre a unidade.**
26. **Não pise na unidade nem se sente nela.**
27. **Não carregue a unidade segurando pelo suporte da bateria ou pela correia de ajuste da largura.**
28. **Guarde a unidade em áreas internas.**
29. **Não coloque nem prenda nada entre a bateria e o suporte da bateria.**
30. **Não pendure nada no suporte da bateria.**

Instruções de segurança importantes da bateria

1. **Antes de utilizar a bateria, leia todas as instruções e notas de precaução do (1) carregador de bateria, da (2) bateria e do (3) produto que estiver usando a bateria.**
2. **Não desmonte a bateria.**

3. Se o tempo de operação se tornar excessivamente mais curto, pare imediatamente a operação. Operação nessas condições poderá resultar em superaquecimento, possíveis queimaduras e até explosão.
4. Caso caia eletrólitos em seus olhos, lave-os com água limpa e procure assistência de um médico imediatamente. Esse acidente pode resultar na perda de visão.
5. Não coloque a bateria em curto-circuito:
 - (1) Não toque nos terminais com nenhum material condutor.
 - (2) Evite guardar a bateria junto com outros objetos metálicos, tais como pregos, moedas, etc.
 - (3) Não exponha a bateria à água ou chuva. Um curto-circuito na bateria pode causar sobrecarga de corrente, aquecimento excessivo ou possíveis queimaduras ou avarias.
6. Não guarde nem use a ferramenta/máquina e a bateria em locais onde a temperatura possa atingir ou ultrapassar 50 °C.
7. Não incinere a bateria, mesmo se ela estiver seriamente danificada ou totalmente esgotada. A bateria pode explodir no fogo.
8. Tenha cuidado para não deixar cair, sacudir ou dar pancadas na bateria.
9. Não utilize uma bateria danificada.
10. As baterias de íons de lítio desta máquina estão sujeitas aos requisitos da legislação de produtos perigosos.

Para transportes comerciais, por exemplo por terceiros e agentes de embarque, os requisitos especiais referentes a embalagem e rotulagem devem ser obedecidos.

Para a preparação do item sendo expedido, é necessário consultar um especialista em materiais perigosos. Considere também que as regulamentações nacionais podem ser mais detalhadas e devem ser obedecidas.

Coloque fita ou tape os contatos abertos e embale a bateria de maneira que não se mova dentro da embalagem.
11. Quando descartar a bateria, retire-a da ferramenta e descarte-a em um local seguro. Siga as regulamentações locais referentes ao descarte de baterias.
12. Use a bateria somente com os produtos especificados pela Makita. A instalação da bateria em produtos não compatíveis poderá resultar em incêndio, aquecimento excessivo, explosão ou vazamento de eletrólito.
13. A bateria deverá ser retirada da ferramenta/ bateria caso esta não vá ser usada por um período de tempo prolongado.
14. Mantenha a bateria fora do alcance de crianças.

GUARDE ESTAS INSTRUÇÕES.

⚠️PRECAUÇÃO: Use somente baterias Makita originais. O uso de baterias Makita não originais ou baterias que foram alteradas pode causar a explosão da bateria e resultar em incêndio, ferimentos às pessoas na área e danos aos equipamentos. O uso de baterias não originais cancela a garantia Makita tanto para a ferramenta quanto para o carregador da bateria.

Dicas para manter a vida útil máxima da bateria

1. Recarregue a bateria antes que ela fique totalmente descarregada. Interrompa sempre a operação da ferramenta/máquina e recarregue a bateria quando notar perda de potência.
2. Nunca recarregue uma bateria com carga completa. O carregamento excessivo diminui a vida útil da bateria.
3. Recarregue a bateria a uma temperatura ambiente entre 10 °C e 40 °C. Deixe a bateria esfriar antes de recarregá-la.
4. Recarregue a bateria se não for utilizá-la por um período de tempo prolongado (mais de seis meses).

DESCRIÇÃO DAS PEÇAS

► Fig.1

1	Placa-base	2	Bateria	3	Alça	4	Botão de travamento
5	Suporte do cabo	6	Bolso dos adaptadores	7	Botão liga/desliga	8	Plugue da bateria
9	Adaptadores para 36 V (2 x 18 V)	10	Plugue do adaptador	11	Plugue de alimentação do carregador de bateria	12	Carregador de bateria
13	Soquete do carregador de bateria	14	Cinto	15	Soquete	16	Correia de ajuste da largura
17	Conjunto da correia de ombro	18	Suporte da bateria	-	-	-	-

DESCRIÇÃO FUNCIONAL

⚠️ PRECAUÇÃO: Certifique-se de que a unidade está desligada antes de ajustar ou verificar o funcionamento dela.

Carregamento da unidade

⚠️ PRECAUÇÃO: Depois que o carregamento for concluído, certifique-se de retirar o plugue de alimentação do carregador de bateria da fonte de alimentação CA, remova o soquete do carregador de bateria e coloque a tampa da bateria.

















OBSERVAÇÃO: O carregador de bateria se destina somente ao carregamento do adaptador de baterias tipo mochila MAKITA. Nunca o use para outras finalidades ou com baterias de outros fabricantes.

OBSERVAÇÃO: Quando o carregador de bateria está conectado à unidade, não é possível ligar a ferramenta ou máquina. Nesse caso, remova o carregador de bateria da unidade.

OBSERVAÇÃO: Durante o carregamento, se a temperatura da bateria ficar muito baixa ou muito alta, o carregamento poderá ser interrompido. Nesse caso, aqueça ou resfrie a bateria até ela retornar à temperatura normal e reinicie o carregamento.

1. Gire a tampa da bateria para removê-la.
▶ **Fig.2:** 1. Tampa
2. Alinhe o ressalto do soquete do carregador de bateria à sua contraparte no plugue da unidade e então prenda o soquete no plugue girando o soquete.
▶ **Fig.3:** 1. Ressalto 2. Soquete 3. Plugue
3. Conecte o plugue de alimentação do carregador de bateria a uma fonte de alimentação CA apropriada.
4. Depois que o carregamento for concluído, retire o soquete do carregador de bateria e coloque a tampa da bateria.

Durante o carregamento, a lâmpada da alimentação principal acende em vermelho e as lâmpadas indicadoras informam a capacidade restante da bateria. Uma vez completado o carregamento, a lâmpada da alimentação principal e as lâmpadas indicadoras apagam.

Lâmpada da alimentação principal	Lâmpadas indicadoras			Capacidade restante
	Acesa	Apagada	Piscando	
				Carregando (75% a 100%)
				Carregando (50% a 75%)
				Carregando (25% a 50%)
				Carregando (0% a 25%)

Botão liga/desliga e indicador da bateria

⚠️ PRECAUÇÃO: Certifique-se de que a ferramenta ou máquina está desligada antes de ligar a unidade. Caso contrário, a ferramenta ou máquina poderá ser acionada repentinamente e provocar ferimentos.

NOTA: A ferramenta ou máquina poderá não iniciar se você ligá-la logo depois de ligar a unidade. Nesse caso, reinicie a ferramenta ou máquina novamente.

- ▶ **Fig.4:** 1. Botão liga/desliga 2. Lâmpada indicadora 3. Lâmpada da alimentação principal

Para ligar a alimentação, pressione o botão liga/desliga. A lâmpada da alimentação principal acenderá em verde. Para desligar a alimentação, pressione o botão liga/desliga por alguns segundos.

NOTA: Se a unidade e a ferramenta ou máquina conectada forem deixadas sem supervisão por 8 horas, a unidade desligará automaticamente.

A lâmpada da alimentação principal pisca em verde quando uma das condições a seguir ocorre:

- O plugue do adaptador ou da ferramenta/máquina motorizada não está conectado ao soquete da unidade. Neste caso, conecte o plugue do adaptador ou da ferramenta/máquina motorizada ao soquete da unidade.
- A bateria está descarregada. Nesse caso, recarregue a bateria.
- A bateria está quente demais ou a temperatura da unidade está baixa. Nesse caso, resfrie ou aqueça a unidade.

Se a lâmpada da alimentação principal piscar em vermelho e verde alternadamente, desligue e religue a alimentação. Se a lâmpada da alimentação principal continuar a piscar em vermelho e verde alternadamente depois que alimentação for ligada, solicite reparos ao seu centro de assistência técnica autorizado Makita local.

Indicação da capacidade restante da bateria

Pressione o botão liga/desliga da unidade para verificar a capacidade restante da bateria. As lâmpadas indicadoras acendem por cerca de 5 segundos.

Lâmpadas indicadoras			Capacidade restante
Acesa	Apagada	Piscando	
■	□	◐	
■ ■ ■ ■			75% a 100%
■ ■ ■ □			50% a 75%
■ ■ □ □			25% a 50%
■ □ □ □			0% a 25%
◐ □ □ □			Carregue a bateria.
■ ■ □ □			A bateria pode ter falhado.
□ □ ■ ■			

NOTA: Dependendo das condições de uso e da temperatura ambiente, a indicação poderá diferir ligeiramente da capacidade efetiva.

NOTA: Se a ferramenta ou máquina tiver lâmpadas indicadoras para a capacidade remanescente da bateria, não consulte essas lâmpadas indicadoras, mas sim as da unidade.

NOTA: Se as várias lâmpadas indicadoras piscarem, a bateria está quente demais. Nesse caso, esfrie a bateria.

Sistema de proteção da ferramenta / máquina / bateria

A ferramenta ou máquina é equipada com um sistema de proteção da ferramenta ou máquina e da bateria. Esse sistema corta automaticamente a alimentação de energia do motor para prolongar a vida útil da ferramenta ou máquina e da bateria. A ferramenta ou máquina para automaticamente durante a operação se uma das seguintes condições ocorrer com ela ou com a bateria:

Proteção contra sobrecarga

Quando a operação da ferramenta, máquina ou da bateria provoca um consumo anormalmente alto de corrente, a ferramenta ou máquina para automaticamente. Nesse caso, desligue a ferramenta ou máquina e interrompa a operação que provocou a sobrecarga. Em seguida, ligue a ferramenta ou máquina para reiniciar.

Proteção contra superaquecimento

Quando a ferramenta, máquina ou a bateria aquecem demais, a ferramenta ou máquina para automaticamente. Nesse caso, aguarde até a ferramenta ou máquina e a bateria esfriarem antes de ligar a ferramenta ou máquina novamente.

Proteção contra descarga excessiva

Quando a capacidade da bateria não for suficiente, a ferramenta ou máquina irá parar automaticamente e uma das lâmpadas indicadoras piscará quando o botão liga/desliga for pressionado. Nesse caso, remova a bateria da ferramenta ou máquina e recarregue-a.

Uso do bolso dos adaptadores

PRECAUÇÃO: Não use esta unidade com o cabo preso no fecho de velcro do bolso dos adaptadores.

Os adaptadores podem ser colocados no bolso dos adaptadores conforme mostrado na figura.

► Fig.5: 1. Adaptador 2. Bolso dos adaptadores

MONTAGEM

PRECAUÇÃO: Certifique-se sempre de que a unidade está desligada antes de executar qualquer trabalho nela.

Montagem da unidade

1. Prenda a bateria à placa-base do conjunto da correia de ombro, conforme mostrado na figura.

► Fig.6: 1. Bateria 2. Placa-base

PRECAUÇÃO: Certifique-se de que a bateria está presa com firmeza à placa-base. Caso contrário, a bateria poderá cair quando a unidade estiver colocada em seu corpo ou quando você a estiver usando, provocando ferimentos. Se você puder ver o indicador vermelho conforme mostrado na figura, isso significa que a bateria não está completamente encaixada.

► Fig.7: 1. Indicador vermelho

PRECAUÇÃO: Tome cuidado para não prender os dedos entre a bateria e a placa-base quando estiver instalando a bateria.

PRECAUÇÃO: Para remover a bateria, pressione o botão de travamento enquanto segura a alça com firmeza. Antes de remover a bateria, ajuste o cinto na posição mais baixa.

► Fig.8: 1. Alça 2. Botão de travamento

2. Ajuste a posição do cinto. Puxe a alavanca de ajuste de altura para cima, ajuste a posição do cinto deslizando a placa-base e retorne a alavanca.

► **Fig.9:** 1. Alavanca de ajuste de altura 2. Placa-base 3. Cinto

⚠PRECAUÇÃO: Para ajustar a posição do cinto, certifique-se de posicionar a unidade horizontalmente, de forma que a bateria fique voltada para baixo, conforme mostrado na figura.

OBSERVAÇÃO: Se a alavanca de ajuste de altura estiver frouxa, aperte a porca da alavanca de ajuste de altura. Não aperte a porca excessivamente. Se isso for feito, a alavanca de ajuste de altura não se moverá.

► **Fig.10:** 1. Porca

NOTA: Se for difícil deslizar a placa-base, levante o suporte ligeiramente, de forma que ele não encoste no chão e deslize a placa-base.

3. Prenda o bolso dos adaptadores no cinto usando o fecho de velcro, conforme mostrado na figura.

► **Fig.11:** 1. Bolso dos adaptadores

NOTA: O bolso dos adaptadores pode ser colocado tanto no lado esquerdo do cinto quanto no direito.

4. Ajuste a largura da correia de ombro usando a correia de ajuste da largura.

► **Fig.12:** 1. Correia de ajuste da largura

5. Coloque a unidade no corpo, engate a fivela do cinto e ajuste o comprimento do cinto.

► **Fig.13:** 1. Fivela

NOTA: É possível dobrar e prender o cinto usando o fecho de velcro, conforme mostrado na figura.

► **Fig.14:** 1. Cinto

6. Ajuste o comprimento da correia de ombro.

► **Fig.15:** 1. Correia de ombro

NOTA: É possível dobrar e prender a correia usando o fecho de velcro, conforme mostrado na figura.

► **Fig.16:** 1. Correia

⚠PRECAUÇÃO: Quando retirar a unidade, coloque-a sobre uma superfície plana e estável, de maneira que ela não possa cair.

Quando retirar a unidade, desengate a fivela do cinto e retire a unidade lentamente.

► **Fig.17:** 1. Fivela

OPERAÇÃO

⚠PRECAUÇÃO: Quando colocar a unidade no corpo, certifique-se de colocar a correia de ombro sobre ambos os ombros. Caso contrário, a unidade poderá cair quando estiver colocada em seu corpo ou quando você a estiver usando, provocando ferimentos.

⚠PRECAUÇÃO: Quando usar a unidade colocada em seu corpo, certifique-se de posicioná-la em suas costas. Caso contrário, a unidade poderá cair durante a operação e causar ferimentos.

⚠PRECAUÇÃO: Desligue sempre a ferramenta ou máquina antes de ligar a unidade, ou de conectar o plugue do adaptador ou da ferramenta/máquina motorizada ao soquete da bateria. Caso contrário, a ferramenta ou máquina poderá ser acionada repentinamente e provocar ferimentos.

NOTA: O adaptador para 18 V não se encontra disponível para esta unidade.

Como conectar a unidade à ferramenta ou máquina

1. Retire a bateria da placa-base do conjunto da correia de ombro.

2. Puxe o cabo para fora tanto pelo lado esquerdo como pelo direito da bateria. Ao puxar o cabo, certifique-se de encaixá-lo nos suportes, conforme mostrado na figura.

► **Fig.18:** 1. Cabo 2. Suporte

3. Prenda a bateria à placa-base do conjunto da correia de ombro.

4. Coloque a unidade.

5. Insira o plugue do adaptador ou da ferramenta/máquina motorizada até o fim no soquete da bateria, de modo que a marca da seta no plugue fique alinhada à do soquete.

► **Fig.19:** 1. Plugue 2. Soquete 3. Marca da seta

OBSERVAÇÃO: Quando desconectar o plugue do soquete, não puxe pelos cabos; segure no plugue e no soquete. Caso contrário, os cabos poderão sofrer danos e provocar defeitos de funcionamento da unidade.

NOTA: O plugue e o soquete são desconectados quando uma certa carga é aplicada.

6. Instale os adaptadores na ferramenta ou máquina da mesma maneira que a bateria.

► Fig.20: 1. Adaptador

OBSERVAÇÃO: Para ferramentas ou máquinas acionadas por baterias de 36 V (2 x 18 V), use adaptadores para 36 V (2 x 18 V). Ferramentas ou máquinas com conexão direta não requerem adaptador.

OBSERVAÇÃO: Quando for instalar adaptadores na ferramenta ou máquina, certifique-se de instalar o adaptador equipado com 2 cabos na posição mostrada na figura.

Se os adaptadores forem instalados incorretamente, o adaptador equipado com 2 cabos não poderá ser inserido até o fim. Nesse caso, não insira o adaptador à força. Se isso for feito, a ferramenta ou máquina poderá ser danificada.

► Fig.21: 1. Adaptador com 2 cabos

► Fig.22: 1. Adaptador com 2 cabos

NOTA: A direção do cabo do adaptador pode ser alterada em aproximadamente 180 graus.

7. Pressione o botão liga/desliga para ligar a alimentação. Para desligar a alimentação, pressione o botão liga/desliga por alguns segundos.

► Fig.23: 1. Botão liga/desliga

Como usar os suportes do cabo

PRECAUÇÃO: Prenda somente o cabo da bateria nos suportes do cabo. Não prenda o cabo dos adaptadores ou da ferramenta/máquina motorizada nos suportes do cabo. Prender o cabo dos adaptadores ou da ferramenta/máquina motorizada pode favorecer a ocorrência de acidentes e causar ferimentos.

► Fig.24

► Fig.25

O cabo da bateria pode ser encaixado nos suportes do cabo conforme mostrado na figura.

► Fig.26: 1. Suporte do cabo

Também é possível prender o cabo usando somente o suporte do cabo localizado no cinto, conforme mostrado na figura.

► Fig.27: 1. Suporte do cabo

Os suportes do cabo podem ser colocados tanto no lado esquerdo da correia de ombro e do cinto quanto no direito.

► Fig.28: 1. Parte a ser presa nos suportes do cabo

PRECAUÇÃO: Certifique-se de encaixar o cabo na correia de ombro somente do lado esquerdo ou do lado direito, de forma que o cabo não fique atravessado na correia de ombro.

► Fig.29

Como usar a cinta de suspensão

Acessório opcional

A cinta de suspensão pode ser usada para a tesoura para grama a bateria com esta unidade.

Como conectar a cinta de suspensão

1. Prenda os ganchos da cinta de suspensão aos anéis da correia de ombro ou do cinto, conforme mostrado na figura. Selecione o tipo de cinta e o método de conexão apropriado à sua aplicação.

► Fig.30: 1. Anel 2. Gancho

► Fig.31: 1. Anel 2. Gancho

► Fig.32: 1. Anel 2. Gancho

► Fig.33: 1. Anel 2. Gancho

NOTA: Se a ferramenta tiver empunhadura do tipo guidão de bicicleta, conecte a cinta de forma que ela passe por dentro do cinto, conforme mostrado na figura.

► Fig.34: 1. Cinto 2. Cinta

2. Conecte o gancho à ferramenta.

► Fig.35: 1. Gancho

Como desconectar a ferramenta

Pressione os fechos de pressão da fivela para destravá-la.

► Fig.36: 1. Fecho de pressão

NOTA: A fivela pode não estar instalada, dependendo do tipo de cinta.

Desengate de emergência

1. Pressione os fechos de pressão da fivela do cinto para destravar a fivela.

► Fig.37: 1. Fivela 2. Fecho de pressão

2. Tire a correia de ombro para soltar a ferramenta e a unidade.

► Fig.38: 1. Correia de ombro

MANUTENÇÃO

PRECAUÇÃO: Certifique-se sempre de que a unidade está desligada antes de tentar executar inspeções ou atividades de manutenção.

OBSERVAÇÃO: Nunca use gasolina, benzina, diluente, álcool ou produtos semelhantes. Pode ocorrer descoloração, deformação ou rachaduras.

Para manter a SEGURANÇA e a CONFIABILIDADE do produto, os reparos e qualquer outra manutenção ou ajustes devem ser feitos pelos centros autorizados de assistência técnica da Makita ou na própria fábrica da Makita, utilizando sempre peças originais Makita.

SOLUÇÃO DE PROBLEMAS

Antes de solicitar reparos, execute primeiro a sua própria inspeção. Se encontrar um problema que não esteja explicado no manual, não tente desmontar a ferramenta, a máquina ou a unidade. Em vez disso, solicite serviço a um centro de assistência técnica autorizado da Makita, usando sempre peças de reposição originais Makita.

Estado de anormalidade	Lâmpada da alimentação principal	Causa	Reparação
A ferramenta ou máquina não liga.	-	O carregador não está conectado à unidade.	Retire o carregador da unidade.
	A lâmpada acende em verde.	Os adaptadores não estão instalados na ferramenta ou máquina.	Instale os adaptadores na ferramenta ou máquina. Verifique se os adaptadores estão instalados corretamente.
		A ferramenta, máquina ou os cabos dos adaptadores estão demasiadamente quentes.	Deixe a ferramenta, máquina e a unidade esfriarem.
		A ferramenta, máquina ou a unidade estão quebradas.	Solicite reparos a um centro de assistência técnica autorizado Makita.
	A lâmpada pisca em verde.	O plugue do adaptador ou da ferramenta/máquina motorizada e o soquete da bateria não estão conectados.	Conecte o plugue e o soquete. Verifique se o plugue e o soquete estão conectados com firmeza.
		A unidade está quente demais ou a sua temperatura está baixa.	Resfrie ou aqueça a unidade.
		A carga remanescente da bateria não é suficiente.	Carregue a bateria.
	A lâmpada pisca em vermelho e verde alternadamente.	A unidade detectou uma anormalidade.	Desligue a unidade e torne a ligar.
		A ferramenta, máquina ou a unidade estão quebradas.	Solicite reparos a um centro de assistência técnica autorizado Makita.
	A lâmpada não acende.	A unidade não está ligada.	Ligue a unidade.
		A carga remanescente da bateria não é suficiente.	Carregue a bateria.
		A unidade está quebrada.	Solicite reparos a um centro de assistência técnica autorizado Makita.
O carregamento não inicia quando o carregador é conectado.	A lâmpada pisca em vermelho.	A unidade está quente demais ou a sua temperatura está baixa.	Resfrie ou aqueça a unidade.
	A lâmpada pisca em vermelho e verde alternadamente.	A unidade ou o carregador detectaram uma anormalidade.	Retire o soquete do carregador de bateria e conecte-o novamente.
		A unidade ou o carregador estão avariados.	Solicite reparos a um centro de assistência técnica autorizado Makita.
	A lâmpada não acende.	O carregador não está conectado a uma fonte de alimentação CA apropriada.	Conecte o carregador a uma fonte de alimentação CA apropriada.
		O soquete do carregador não está conectado corretamente.	Conecte o soquete do carregador corretamente.
		O cabo de alimentação do carregador não está conectado ao carregador corretamente.	Conecte o cabo de alimentação ao carregador corretamente.
		A unidade ou o carregador estão avariados.	Solicite reparos a um centro de assistência técnica autorizado Makita.

ACESSÓRIOS OPCIONAIS

⚠️ PRECAUÇÃO: Os acessórios ou extensões especificados neste manual são recomendados para utilização com a sua ferramenta Makita. A utilização de quaisquer outros acessórios ou extensões pode causar risco de ferimentos. Utilize o acessório ou extensão apenas para o fim a que se destina.

Se necessitar de informações adicionais relativas a estes acessórios, solicite-as ao centro de assistência técnica Makita em sua região.

- Carregador original Makita

NOTA: Alguns itens da lista podem estar incluídos na embalagem da ferramenta como acessórios padrão. Eles podem variar de país para país.

SPÉCIFICATIONS

Modèle :		PDC1200
Dimensions (L x l x H)		369 mm x 261 mm x 139 mm *1
Tension nominale		36 V - 40 V c.c. max.
Capacité de la batterie		33,5 Ah
Type de batterie		Lithium-ion rechargeable
Durée de la charge		360 minutes
Poids net	Batterie	8,8 kg *1
	Ensemble de la bandoulière	1,6 kg *2

*1. Sans l'ensemble de la bandoulière, les adaptateurs et le chargeur.

*2. Sans la poche pour adaptateur

Chargeur applicable

- DC4001

⚠ AVERTISSEMENT : N'utilisez que le chargeur répertorié ci-dessus. L'utilisation de n'importe quel autre chargeur peut provoquer des blessures et/ou un incendie.

Utilisations

Le support d'alimentation portable est adapté aux longues heures de travail, car il permet de séparer la batterie et l'outil ou la machine.

Cet appareil peut être utilisé avec les outils ou machines suivants.

- Outil ou machine fonctionnant sur des batteries de 36 V (18 V x 2)
- Outil ou machine fonctionnant sur une batterie (connexion directe au support d'alimentation portable)

À propos de ce mode d'emploi

Le terme « appareil » dans ce mode d'emploi fait référence au support d'alimentation portable. Le support d'alimentation portable est constitué de la batterie et de l'ensemble de la bandoulière.

Catégorie d'outil ou de machine compatible

- Tronçonneuse sans Fil *1, Élagueuse à perche sans fil, SOUFFLEUR SANS FIL, Coupe herbe sans fil, Moteur Multi-Fonctions Sans Fil Taille-haie sans fil, Meuleuse d'Angle sans Fil, Perforateur Sans Fil *2

*1. À l'exception de la tronçonneuse à poignée supérieure (DUC252 / DUC302 / DUC352 / DUC256 / DUC306 / DUC356 / DUC406 / DUC256C)

*2. À l'exception de DHR280 / DHR281 / DHR282 / DHR283

La catégorie d'outil ou de machine compatible est susceptible d'être modifiée sans préavis. Consultez le mode d'emploi le plus récent pour obtenir des informations sur la catégorie d'outil ou de machine compatible.

⚠ AVERTISSEMENT : N'utilisez jamais cet appareil avec un outil ou une machine des catégories ci-dessous. L'utilisation de cet appareil avec un outil ou une machine non compatible présente un risque de blessure ou de dysfonctionnement.

- Pulvérisateur de jardin sans-fil, Sécateur à batterie, Brouette à batterie, Vélo à assistance électrique, Aspirateur dorsal sans fil, Aspirateur robot, Blouson ventilé sans fil, Veste chauffante

REMARQUE : Si vous utilisez le cordon en nylon lorsque vous utilisez l'appareil avec les modèles suivants, veillez à utiliser l'outil dans la combinaison suivante :

Modèle	DUR364L / DUR365U / DUR366L / DUR368A / DUR368L / DUX60
Outil de coupe et diamètre de coupe	Tête de coupe à fil nylon avec diamètre de coupe de 350 mm
Diamètre du cordon en nylon	2,0 mm

*. La tête de coupe à fil nylon n'est pas disponible selon la région où vous résidez.

NOTE :
Pour DUB362

Dans un environnement où la température est élevée, la machine peut s'arrêter pendant le fonctionnement en raison de son système de protection.

Symboles

Vous trouverez ci-dessous les symboles susceptibles d'être utilisés pour l'appareil. Veuillez à comprendre leur signification avant toute utilisation.



Lire le mode d'emploi.



Afin de réduire le risque de blessure, éloignez le cordon des obstacles.



Ne pas exposer la batterie à l'eau ou à la pluie.



Ne pas jeter la batterie au feu.



Ne pas court-circuiter la batterie.



Uniquement pour les pays européens
Ne jetez pas les appareils électriques ou les batteries avec vos ordures ménagères ! Conformément aux directives européennes relatives aux déchets d'équipements électriques et électroniques et aux piles et accumulateurs ainsi qu'aux déchets de piles et d'accumulateurs et leur mise en œuvre conformément aux lois nationales, les équipements électriques et les piles et batteries en fin de vie doivent faire l'objet d'une collecte sélective et être confiés à une usine de recyclage respectueuse de l'environnement.

CONSIGNES DE SÉCURITÉ

Consignes de sécurité pour support d'alimentation portable

1. **Veillez à lire le mode d'emploi de l'outil ou de la machine avant utilisation.**
2. **Évitez de saisir ou de transporter cet appareil uniquement par son cordon. Ne tirez pas sur le cordon tant que vous portez ou utilisez cet appareil.**
3. **Avant de porter l'appareil, retirez la douille de l'outil ou de la machine.**
4. **Lorsque vous laissez l'outil ou la machine, veillez à retirer la douille de l'outil ou de la machine, ou ôtez l'appareil de votre corps.**
5. **Prenez garde de ne pas trébucher sur le cordon pendant le fonctionnement.**
6. **N'utilisez pas cet appareil sur une surface instable ou un endroit en hauteur instable.**
7. **Pendant le fonctionnement, éloignez le cordon des obstacles. Si le cordon est coincé par des obstacles, il peut provoquer de graves blessures.**
8. **N'insérez pas les adaptateurs dans le chargeur.**

9. **Inspectez l'appareil, y compris les cordons et le harnais avant utilisation. S'ils sont endommagés, demandez à votre centre de service après-vente Makita local agréé de les réparer.**
10. **Lorsque vous fixez le cordon au porte-cordon, veillez à l'attacher lentement et solidement.**
11. **Assurez-vous toujours que l'outil ou la machine est hors tension et que la douille est retirée avant d'effectuer tout travail d'inspection ou d'entretien sur l'outil ou la machine.**
12. **Lorsque vous utilisez cet appareil avec un outil pourvu d'une lame, veillez à éloigner le cordon de la lame.**
13. **Lorsque vous portez l'appareil sur vous, ne placez rien, comme un harnais de sécurité ou une sangle d'épaule, qui pourrait gêner la fonction de retrait d'urgence de l'appareil.**
14. **N'utilisez pas cet appareil lorsque vous grimpez dans un arbre.**
15. **N'utilisez pas cet appareil lorsque vous portez un blouson ventilé sans fil ou une veste chauffante.**
16. **N'exposez pas cet appareil à des étincelles.**
17. **Lorsque vous utilisez cet appareil sans le porter ou en l'installant sur l'outil ou la machine, veillez à le poser à plat.**
18. **Ne démontez, ni ne réparez ou modifiez l'appareil.**
19. **Veillez à ne pas emmêler le harnais ou la ceinture avec l'outil ou la machine.**
20. **Lorsque vous utilisez l'appareil, veillez à ne pas couper les cordons avec l'outil ou la machine.**
21. **Lorsque vous posez l'appareil debout au moyen du socle pour batterie, veillez à le placer sur la surface plane.**
22. **Éloignez les corps étrangers comme les copeaux métalliques et l'eau de la fiche de l'appareil.**
23. **N'utilisez pas l'outil ou la machine près de lignes électriques haute tension.**
24. **Utilisez uniquement le chargeur dédié avec l'appareil. N'utilisez pas d'autres chargeurs.**
25. **N'endommagez pas le boîtier de la batterie ni ne placez rien sur l'appareil.**
26. **Ne marchez pas sur l'appareil ni ne vous asseyez dessus.**
27. **Ne transportez pas l'appareil en tenant le socle pour batterie ou la courroie de réglage de la largeur.**
28. **Rangez l'appareil à l'intérieur.**
29. **Ne posez ni ne fixez rien entre la batterie et le socle pour batterie.**
30. **Ne suspendez rien au socle pour batterie.**

Consignes de sécurité importantes pour la batterie

1. **Avant d'utiliser la batterie, lisez toutes les instructions et tous les avertissements inscrits sur (1) le chargeur de batterie, (2) la batterie et (3) le produit alimenté par la batterie.**
2. **Ne démontez pas la batterie.**

3. Cessez immédiatement l'utilisation si le temps de fonctionnement devient excessivement court. Il y a un risque de surchauffe, de brûlures, voire d'explosion.
4. Si l'électrolyte pénètre dans vos yeux, rincez-les à l'eau claire et consultez immédiatement un médecin. Il y a un risque de perte de la vue.
5. **Ne court-circuitez pas la batterie :**
 - (1) Ne touchez les bornes avec aucun matériau conducteur.
 - (2) Évitez de ranger la batterie dans un conteneur avec d'autres objets métalliques, par exemple des clous, des pièces de monnaie, etc.
 - (3) N'exposez pas la batterie à l'eau ou à la pluie.

Un court-circuit de la batterie peut provoquer une intensité de courant élevée, une surchauffe, parfois des brûlures et même une panne.

6. Ne rangez ni n'utilisez l'outil/la machine et la batterie dans un endroit où la température risque d'atteindre ou de dépasser 50 °C.
7. Ne jetez pas la batterie au feu même si elle est sérieusement endommagée ou complètement épuisée. La batterie peut exploser au contact du feu.
8. Évitez de laisser tomber ou de cogner la batterie.
9. N'utilisez pas la batterie si elle est endommagée.
10. Les batteries au lithium-ion contenues sont soumises aux exigences de la législation sur les marchandises dangereuses.
Lors du transport commercial par des tierces parties ou des transitaires par exemple, des exigences spécifiques en matière d'étiquetage et d'emballage doivent être respectées.
Pour la préparation de l'article expédié, il est nécessaire de consulter un expert en matériau dangereux. Veuillez également respecter les réglementations nationales susceptibles d'être plus détaillées.
Recouvrez les contacts exposés avec du ruban adhésif ou du ruban de masquage et emballez la batterie de telle sorte qu'elle ne puisse pas bouger dans l'emballage.

11. Lors de la mise au rebut de la batterie, retirez-la de l'outil et jetez-la en lieu sûr. Suivez les réglementations locales en matière de mise au rebut des batteries.
12. Utilisez la batterie uniquement avec les produits spécifiés par Makita. L'insertion de la batterie dans des produits non conformes peut provoquer un incendie, une chaleur excessive, une explosion ou une fuite de l'électrolyte.
13. Lorsque vous n'utilisez pas l'outil/la machine pendant une période prolongée, la batterie doit être retirée de l'outil.
14. Conservez la batterie hors de portée des enfants.

CONSERVEZ CES INSTRUCTIONS.

⚠ ATTENTION : N'utilisez que des batteries Makita d'origine. L'utilisation de batteries de marque autre que Makita ou de batteries modifiées peut provoquer l'explosion des batteries, ce qui présente un risque d'incendie, de dommages matériels et corporels. Cela annulera également la garantie Makita pour l'outil et le chargeur Makita.

Conseils pour assurer la durée de vie optimale de la batterie

1. Chargez la batterie avant qu'elle ne soit complètement déchargée. Arrêtez toujours l'outil/la machine et rechargez la batterie quand vous remarquez que la puissance de l'outil diminue.
2. Ne rechargez jamais une batterie complètement chargée. La surcharge réduit la durée de service de la batterie.
3. Chargez la batterie à une température ambiante comprise entre 10 °C et 40 °C. Avant de charger une batterie chaude, laissez-la refroidir.
4. Rechargez la batterie si elle est restée inutilisée pendant une période prolongée (plus de six mois).

DESCRIPTION DES PIÈCES

► Fig.1

1	Plaquette du socle	2	Batterie	3	Poignée	4	Bouton de verrouillage
5	Porte-cordon	6	Poche pour adaptateur	7	Bouton d'alimentation	8	Fiche de la batterie
9	Adaptateurs pour 36 V (18 V x 2)	10	Fiche de l'adaptateur	11	Fiche d'alimentation du chargeur de batterie	12	Chargeur de batterie
13	Douille du chargeur de batterie	14	Ceinture ventrale	15	Douille	16	Courroie de réglage de la largeur
17	Ensemble de la bandoulière	18	Socle pour batterie	-	-	-	-

DESCRIPTION DU FONCTIONNEMENT

ATTENTION : Assurez-vous toujours que l'appareil est éteint avant d'ajuster ou de vérifier une fonction sur l'appareil.

Charge de l'appareil

ATTENTION : Une fois la charge terminée, veillez à retirer la fiche d'alimentation du chargeur de batterie de la source d'alimentation CA, puis retirez la douille du chargeur de batterie et fixez le capuchon de la batterie.

REMARQUE : Le chargeur de batterie est conçu pour charger uniquement un support d'alimentation portable MAKITA. Ne l'utilisez jamais à d'autres fins ou avec des batteries d'autres fabricants.

REMARQUE : Lorsque le chargeur de batterie est connecté à l'appareil, l'outil ou la machine ne démarre pas. Dans ce cas, retirez le chargeur de batterie de l'appareil.

REMARQUE : Si la température de la batterie baisse ou augmente pendant la charge, la charge peut s'arrêter. Dans ce cas, attendez que la batterie retourne à une température normale en la réchauffant ou en la refroidissant, puis reprenez la charge.

- Retirez le capuchon de la batterie en le tournant.
► **Fig.2:** 1. Capuchon
- Alignez la partie saillante sur la douille du chargeur de batterie avec son équivalent sur la fiche de l'appareil, puis fixez la douille sur la fiche en la tournant.
► **Fig.3:** 1. Partie saillante 2. Douille 3. Fiche
- Branchez la fiche d'alimentation du chargeur de batterie dans la source d'alimentation CA appropriée.
- Une fois la charge terminée, retirez la douille du chargeur de batterie, puis fixez le capuchon de la batterie.

Pendant la charge, le témoin d'alimentation principale s'allume en rouge et les voyants lumineux indiquent la charge restante de la batterie. Lorsque la charge est terminée, le témoin d'alimentation principale et les voyants lumineux s'éteignent.

Témoin d'alimentation principale	Voyants lumineux			Charge restante
	Allumés	Éteints	Clignotants	
				Charge en cours (75 % à 100 %)
				Charge en cours (50 % à 75 %)
				Charge en cours (25 % à 50 %)
				Charge en cours (0 % à 25 %)

Bouton d'alimentation et témoin de la batterie

ATTENTION : Assurez-vous de la mise hors tension de l'outil ou de la machine avant de mettre l'appareil sous tension. Autrement, l'outil ou la machine peut démarrer brusquement et provoquer des blessures.

NOTE : Si vous mettez l'outil ou la machine sous tension juste après avoir allumé l'outil, l'outil ou la machine risque de ne pas démarrer. Dans ce cas, redémarrez l'outil ou la machine.

- **Fig.4:** 1. Bouton d'alimentation 2. Voyant lumineux 3. Témoin d'alimentation principale

Pour mettre sous tension, appuyez sur le bouton d'alimentation. Le témoin d'alimentation principale s'allume en vert. Pour mettre hors tension, appuyez sur le bouton d'alimentation pendant quelques secondes.

NOTE : Si l'appareil et l'outil ou la machine connectés sont laissés sans surveillance pendant 8 heures, l'appareil s'éteint automatiquement.

Le témoin d'alimentation principale clignote en vert dans l'une des conditions suivantes :

- La fiche de l'adaptateur ou de l'outil électrique/la machine n'est pas connectée à la douille de l'appareil.
Dans ce cas, branchez la fiche de l'adaptateur ou de l'outil électrique/la machine sur la douille de l'appareil.
- La batterie est vide.
Dans ce cas, chargez l'appareil.
- La batterie surchauffe ou la température de l'appareil est basse.
Dans ce cas, laissez refroidir l'appareil ou bien réchauffez l'appareil.

Si le témoin d'alimentation principale clignote en alternance en rouge et en vert, mettez hors tension, puis sous tension. Si le témoin d'alimentation principale continue de clignoter en alternance en rouge et en vert après la mise sous tension, demandez à votre centre de service après-vente Makita local agréé d'effectuer la réparation.

Indication de la charge restante de la batterie

Appuyez sur le bouton d'alimentation sur l'appareil pour indiquer la charge restante de la batterie. Les voyants lumineux s'allument pendant environ 5 secondes.

Voyants lumineux			Charge restante
Allumés	Éteints	Clignotants	
■ ■ ■ ■			75 % à 100 %
■ ■ ■ □			50 % à 75 %
■ ■ □ □			25 % à 50 %
■ □ □ □			0 % à 25 %
▬ □ □ □			Chargez la batterie.
■ ■ □ □			Anomalie possible de la batterie.
□ □ ■ ■			

NOTE : Selon les conditions d'utilisation et la température ambiante, l'indication peut être légèrement différente de la capacité réelle.

NOTE : Si l'outil ou la machine comporte un voyant lumineux indiquant la charge restante de la batterie, ne vous référez pas au voyant lumineux de l'outil ou la machine, mais au voyant lumineux de cet appareil.

NOTE : Si les multiples voyants lumineux clignent, c'est que la batterie a surchauffé. Dans ce cas, laissez refroidir la batterie.

Système de protection de l'outil/la machine/la batterie

L'outil ou la machine est doté(e) d'un système de protection de l'outil ou de la machine et de la batterie. Ce système met automatiquement hors tension le moteur pour accroître l'autonomie de l'outil ou de la machine et de la batterie. Si l'outil, la machine ou la batterie se trouve dans l'une des situations suivantes, l'outil ou la machine cessera automatiquement de fonctionner :

Protection contre la surcharge

Lorsque l'outil, la machine ou la batterie est utilisé(e) d'une manière provoquant un appel de courant anormalement élevé, l'outil ou la machine s'arrête automatiquement. Dans ce cas, éteignez l'outil ou la machine et arrêtez la tâche ayant provoqué la surcharge de l'outil ou de la machine. Puis rallumez l'outil ou la machine pour reprendre la tâche.

Protection contre la surchauffe

En cas de surchauffe de l'outil, de la machine ou de la batterie, l'outil ou la machine s'arrête automatiquement. Dans ce cas, laissez l'outil ou la machine et la batterie refroidir avant de rallumer l'outil ou la machine.

Protection contre la décharge totale de la batterie

Si la charge de la batterie est insuffisante, l'outil ou la machine s'arrête automatiquement et un voyant lumineux clignote lorsque vous appuyez sur le bouton d'alimentation. Dans ce cas, retirez la batterie de l'outil ou de la machine et chargez-la.

Utilisation de la poche pour adaptateur

⚠ ATTENTION : N'utilisez pas cet appareil avec le cordon fixé au moyen de la fixation auto-agrippante de la poche pour adaptateur.

Vous pouvez placer les adaptateurs dans la poche pour adaptateur comme illustré sur la figure.

► Fig.5: 1. Adaptateur 2. Poche pour adaptateur

ASSEMBLAGE

⚠ ATTENTION : Avant d'effectuer toute intervention sur l'appareil, assurez-vous toujours qu'il est hors tension.

Assemblage de l'appareil

1. Fixez la batterie sur la plaque du socle de l'ensemble de la bandoulière comme illustré sur la figure.

► Fig.6: 1. Batterie 2. Plaque du socle

⚠ ATTENTION : Assurez-vous que la batterie est solidement fixée à la plaque du socle. Sinon, la batterie pourrait tomber lorsque vous portez l'appareil ou l'utilisez, et provoquer des blessures. Si vous pouvez voir l'indicateur rouge comme illustré sur la figure, la batterie n'est pas complètement verrouillée.

► Fig.7: 1. Indicateur rouge

⚠ ATTENTION : Prenez garde de ne pas vous pincer les doigts ou les pouces entre la batterie et la plaque du socle lorsque vous fixez la batterie.

⚠ ATTENTION : Lors du retrait de la batterie, appuyez sur le bouton de verrouillage tout en tenant fermement la poignée. Avant de retirer la batterie, réglez la ceinture ventrale sur la position la plus basse.

► Fig.8: 1. Poignée 2. Bouton de verrouillage

2. Ajustez la position de la ceinture ventrale. Tirez vers le haut le levier de réglage de la hauteur, puis ajustez la position de la ceinture ventrale en faisant glisser la plaque du socle, puis ramenez le levier.

► Fig.9: 1. Levier de réglage de la hauteur 2. Plaque du socle 3. Ceinture ventrale

⚠ ATTENTION : Lorsque vous ajustez la position de la ceinture ventrale, veillez à poser l'appareil à plat de sorte que la batterie soit orientée vers le bas comme illustré sur la figure.

REMARQUE : Si le levier de réglage de la hauteur est desserré, serrez son écrou. Lorsque vous serrez l'écrou, ne serrez pas trop fort. Sinon, le levier de réglage de la hauteur ne bougera pas.

► Fig.10: 1. Écrou

NOTE : S'il s'avère difficile de faire glisser la plaque du socle, soulevez légèrement le socle de sorte qu'il ne touche pas le sol, puis faites glisser la plaque du socle.

3. Fixez la poche pour adaptateur à la ceinture ventrale avec la fixation auto-agrippante comme illustré sur la figure.

► Fig.11: 1. Poche pour adaptateur

NOTE : La poche pour adaptateur peut être fixée du côté gauche ou du côté droit de la ceinture ventrale.

4. Ajustez la largeur de la bandoulière au moyen de la courroie de réglage de la largeur.

► Fig.12: 1. Courroie de réglage de la largeur

5. Enfilez l'appareil, fermez la boucle de la ceinture ventrale, puis ajustez la longueur de la ceinture ventrale.

► Fig.13: 1. Boucle

NOTE : Vous pouvez plier et fixer la courroie avec la fixation auto-agrippante comme illustré sur la figure.

► Fig.14: 1. Courroie

6. Ajustez la longueur de la bandoulière.

► Fig.15: 1. Bandoulière

NOTE : Vous pouvez plier et fixer la courroie avec la fixation auto-agrippante comme illustré sur la figure.

► Fig.16: 1. Courroie

⚠ ATTENTION : Lors du retrait de l'appareil, placez l'appareil sur une surface plane et stable pour éviter sa chute.

Lors du retrait de l'appareil, débloquez la boucle de la ceinture ventrale, puis retirez lentement l'appareil.

► Fig.17: 1. Boucle

UTILISATION

⚠ ATTENTION : Lorsque vous portez l'appareil, veillez à placer la bandoulière sur vos deux épaules. Sinon, l'appareil pourrait tomber lorsque vous le portez ou l'utilisez, et provoquer des blessures.

⚠ ATTENTION : Lorsque vous portez l'appareil, veillez à le porter sur votre dos. Sinon, l'appareil pourrait tomber pendant l'utilisation et provoquer des blessures.

⚠ ATTENTION : Mettez toujours l'outil ou la machine hors tension avant de mettre l'appareil sous tension, ou de brancher la fiche de l'adaptateur ou de l'outil électrique/machine sur la douille de la batterie. Autrement, l'outil ou la machine peut démarrer brusquement et provoquer des blessures.

NOTE : L'adaptateur pour 18 V n'est pas disponible pour cet appareil.

Branchement de l'appareil sur l'outil ou la machine

1. Retirez la batterie de la plaque du socle de l'ensemble de la bandoulière.

2. Tirez sur le cordon depuis le côté gauche ou droit de la batterie. Lorsque vous tirez sur le cordon, veillez à le placer dans les supports comme illustré sur la figure.

► Fig.18: 1. Cordon 2. Support

3. Fixez la batterie sur la plaque du socle de l'ensemble de la bandoulière.

4. Enfilez l'appareil.

5. Insérez à fond la fiche de l'adaptateur ou de l'outil électrique/machine dans la douille de la batterie, de sorte que le repère fléché sur la fiche soit aligné avec celui sur la douille.

► Fig.19: 1. Fiche 2. Douille 3. Repère fléché

REMARQUE : Lorsque vous débranchez la fiche et la douille, ne tenez pas les cordons, mais tenez la fiche et la douille. Autrement, les cordons pourraient être endommagés et provoquer un dysfonctionnement de l'appareil.

NOTE : La fiche et la douille sont déconnectées si une certaine charge est appliquée.

6. Installez les adaptateurs sur l'outil ou la machine de la même manière que la batterie.

► Fig.20: 1. Adaptateur

REMARQUE : Pour un outil ou une machine fonctionnant sur des batteries de 36 V (18 V x 2), utilisez les adaptateurs pour 36 V (18 V x 2). Pour un outil ou une machine de type connexion directe, aucun adaptateur n'est nécessaire.

REMARQUE : Lorsque vous installez des adaptateurs sur l'outil ou la machine, veillez à installer l'adaptateur équipé de 2 cordons sur l'emplacement illustré sur la figure.

Si vous installez mal les adaptateurs, l'adaptateur équipé de 2 cordons ne peut pas être inséré à fond. Dans ce cas, ne forcez pas pour insérer l'adaptateur. Autrement, l'outil ou la machine pourrait être endommagé(e).

► Fig.21: 1. Adaptateur avec 2 cordons

► Fig.22: 1. Adaptateur avec 2 cordons

NOTE : Le sens du cordon de l'adaptateur peut être modifié dans une plage de 180 degrés environ.

7. Appuyez sur le bouton d'alimentation pour mettre sous tension. Pour mettre hors tension, appuyez sur le bouton d'alimentation pendant quelques secondes.

► Fig.23: 1. Bouton d'alimentation

Utilisation des porte-cordons

ATTENTION : Fixez uniquement le cordon de la batterie sur les porte-cordons. Ne fixez pas le cordon des adaptateurs ou de l'outil électrique/la machine sur les porte-cordons. Fixer le cordon des adaptateurs ou de l'outil électrique/la machine est propice aux accidents et aux blessures.

► Fig.24

► Fig.25

Vous pouvez fixer le cordon de la batterie sur les porte-cordons comme illustré sur la figure.

► Fig.26: 1. Porte-cordon

Vous pouvez également fixer le cordon en utilisant uniquement le porte-cordon de la ceinture ventrale comme illustré sur la figure.

► Fig.27: 1. Porte-cordon

Les porte-cordons peuvent être fixés du côté gauche ou du côté droit de la bandoulière et de la ceinture ventrale.

► Fig.28: 1. Pièce à fixer au porte-cordon

ATTENTION : Veillez à fixer le cordon à la bandoulière sur le côté gauche uniquement ou sur le côté droit uniquement afin que le cordon ne croise pas la bandoulière.

► Fig.29

Utilisation de la lanière de suspension

Accessoire en option

Vous pouvez utiliser la lanière de suspension pour le coupe herbe sans fil avec cet appareil.

Fixation de la lanière de suspension

1. Fixez les crochets de la lanière de suspension sur les anneaux de la bandoulière ou de la ceinture ventrale comme illustré sur la figure. Sélectionnez le type de lanière et la méthode de raccordement appropriés pour votre utilisation.

► Fig.30: 1. Anneau 2. Crochet

► Fig.31: 1. Anneau 2. Crochet

► Fig.32: 1. Anneau 2. Crochet

► Fig.33: 1. Anneau 2. Crochet

NOTE : Si l'outil est de type poignée guidon, fixez la lanière de sorte qu'elle passe par l'intérieur de la ceinture ventrale comme illustré sur la figure.

► Fig.34: 1. Ceinture ventrale 2. Lanière

2. Fixez le crochet à l'outil.

► Fig.35: 1. Crochet

Retrait de l'outil

Enfoncez les leviers sur la boucle pour débloquer la boucle.

► Fig.36: 1. Levier

NOTE : La boucle n'est pas installée selon le type de lanière.

Retrait d'urgence

1. Enfoncez les leviers sur la boucle de la ceinture ventrale pour débloquer la boucle.

► Fig.37: 1. Boucle 2. Levier

2. Enlevez la bandoulière pour libérer l'outil et l'appareil.

► Fig.38: 1. Bandoulière

ENTRETIEN

ATTENTION : Assurez-vous toujours que l'appareil est hors tension avant d'y effectuer tout travail d'inspection ou d'entretien.

REMARQUE : N'utilisez jamais d'essence, benzine, diluant, alcool ou autre produit similaire. Cela risquerait de provoquer la décoloration, la déformation ou la fissuration de l'outil.

Pour assurer la SÉCURITÉ et la FIABILITÉ du produit, toute réparation, tout travail d'entretien ou de réglage doivent être effectués par un centre d'entretien Makita agréé, avec des pièces de rechange Makita.

GUIDE DE DÉPANNAGE

Avant de faire une demande de réparation, effectuez d'abord vous-même une inspection. Si vous rencontrez un problème non documenté dans le mode d'emploi, n'essayez pas de démonter l'outil, la machine ou l'appareil. Demandez plutôt à un centre de service après-vente Makita agréé d'effectuer la réparation au moyen de pièces de rechange Makita.

État d'anomalie	Témoin d'alimentation principale	Cause	Solution
L'outil ou la machine ne démarre pas.	-	Le chargeur est connecté à l'appareil.	Retirez le chargeur de l'appareil.
	Le témoin s'allume en vert.	Les adaptateurs ne sont pas installés sur l'outil ou la machine.	Installez les adaptateurs sur l'outil ou la machine. Vérifiez que les adaptateurs sont solidement installés.
		L'outil ou la machine, ou les cordons des adaptateurs présentent une surchauffe.	Laissez refroidir l'outil ou la machine, et l'appareil.
		L'outil ou la machine, ou l'appareil sont cassés.	Demandez à un centre de service après-vente Makita agréé d'effectuer la réparation.
	Le témoin clignote en vert.	La fiche de l'adaptateur ou de l'outil électrique/machine et la douille de la batterie ne sont pas connectées.	Connectez la fiche et la douille. Vérifiez que la fiche et la douille sont solidement connectées.
		L'appareil surchauffe ou sa température est basse.	Laissez refroidir l'appareil ou bien réchauffez l'appareil.
		La charge restante de la batterie est insuffisante.	Chargez la batterie.
	Le témoin clignote en rouge et en vert en alternance.	L'appareil a détecté une anomalie.	Mettez l'appareil hors tension, puis à nouveau sous tension.
		L'outil ou la machine, ou l'appareil sont cassés.	Demandez à un centre de service après-vente Makita agréé d'effectuer la réparation.
	Le témoin ne s'allume pas.	L'appareil n'est pas sous tension.	Mettez l'appareil sous tension.
		La charge restante de la batterie est insuffisante.	Chargez la batterie.
		L'appareil est cassé.	Demandez à un centre de service après-vente Makita agréé d'effectuer la réparation.
La charge ne débute pas lorsque le chargeur est connecté.	Le témoin clignote en rouge.	L'appareil surchauffe ou sa température est basse.	Laissez refroidir l'appareil ou bien réchauffez l'appareil.
	Le témoin clignote en rouge et en vert en alternance.	L'appareil ou le chargeur a détecté une anomalie.	Retirez la douille du chargeur de batterie, puis connectez-la à nouveau.
		L'appareil ou le chargeur est cassé.	Demandez à un centre de service après-vente Makita agréé d'effectuer la réparation.
	Le témoin ne s'allume pas.	Le chargeur n'est pas connecté à la source d'alimentation CA appropriée.	Connectez le chargeur à la source d'alimentation CA appropriée.
		La douille du chargeur n'est pas correctement connectée.	Connectez correctement la douille du chargeur.
		Le cordon d'alimentation du chargeur n'est pas correctement connecté au chargeur.	Connectez correctement le cordon d'alimentation au chargeur.
		L'appareil ou le chargeur est cassé.	Demandez à un centre de service après-vente Makita agréé d'effectuer la réparation.

ACCESSOIRES EN OPTION

⚠ ATTENTION : Ces accessoires ou pièces complémentaires sont recommandés pour l'utilisation avec l'outil Makita spécifié dans ce mode d'emploi. L'utilisation de tout autre accessoire ou pièce complémentaire peut comporter un risque de blessure. N'utilisez les accessoires ou pièces complémentaires qu'aux fins auxquelles ils ont été conçus.

Pour obtenir plus de détails sur ces accessoires, contactez votre centre d'entretien local Makita.

- Chargeur Makita d'origine

NOTE : Il se peut que certains éléments de la liste soient compris dans l'emballage de l'outil en tant qu'accessoires standard. Ils peuvent varier d'un pays à l'autre.

TECHNISCHE DATEN

Modell:		PDC1200
Abmessungen (L x B x H)		369 mm × 261 mm × 139 mm *1
Nennspannung		36 V - 40 V Gleichstrom
Akkukapazität		33,5 Ah
Akkutyp		Wiederaufladbarer Lithium-Ionen-Akku
Ladezeit		360 Minuten
Nettogewicht	Akku	8,8 kg *1
	Schultergurteinheit	1,6 kg *2

*1. Ohne Schultergurteinheit, Adapter und Ladegerät.

*2. Ohne Adaptertasche

Anwendbares Ladegerät

- DC4001

⚠️ WARNUNG: Verwenden Sie nur das oben aufgeführte Ladegerät. Bei Verwendung anderer Ladegeräte besteht Verletzungs- und/oder Brandgefahr.

Vorgesehene Verwendung

Die rückentragbare Akku-Bank eignet sich für lange Arbeitszeiten, da sie es ermöglicht, Akku und Werkzeug bzw. Maschine getrennt zu halten.

Dieses Gerät kann mit den folgenden Werkzeugen oder Maschinen verwendet werden.

- Batteriebetriebenes Werkzeug oder Maschine von 36 V (18 V × 2)
- Batteriebetriebenes Werkzeug oder Maschine (Direktverbindung zur rückentragbaren Akku-Bank)

Info zu dieser Gebrauchsanleitung

Der Begriff „Gerät“ in dieser Gebrauchsanleitung bezieht sich auf die rückentragbare Akku-Bank. Die rückentragbare Akku-Bank besteht aus dem Akku und der Schultergurteinheit.

Kompatible Werkzeug- oder Maschinenkategorie

- Akku-Kettensäge *1, Akku-Stangensäge, Gebläse, Akku-Rasentrimmer, Multifunktions-Antrieb, Akku-Heckenschere, Akku-Winkelschleifer, Akku-Bohrhammer *2
- *1. Außer Kettensäge mit oberem Handgriff (DUC252 / DUC302 / DUC352 / DUC256 / DUC306 / DUC356 / DUC406 / DUC256C)
- *2. Außer DHR280 / DHR281 / DHR282 / DHR283

Änderungen der kompatiblen Werkzeug- oder Maschinenkategorie ohne Ankündigung vorbehalten. Informationen über die kompatible Werkzeug- oder Maschinenkategorie entnehmen Sie bitte der neuesten Gebrauchsanleitung.

⚠️ WARNUNG: Benutzen Sie dieses Gerät niemals mit Werkzeugen oder Maschinen der nachstehenden Kategorien. Wird dieses Gerät mit nicht kompatiblen Werkzeugen oder Maschinen benutzt, kann es zu Personenschäden oder einer Funktionsstörung kommen.

- Akku Drucksprünger, Akku-Astscherer, Akku-Schubkarre, Fahrrad mit Hilfsmotor, Akku-Rucksackstaubsauger 2x18 V, Akku- Saugroboter, Akku-Klima-Jacke, Akku-Thermo-Jacke

ANMERKUNG: Wenn Sie bei Einsatz des Gerätes mit den folgenden Modellen den Nylonfaden verwenden, benutzen Sie das Werkzeug unbedingt in der folgenden Kombination:

Modell	DUR364L / DUR365U / DUR366L / DUR368A / DUR368L / DUX60
Schneidwerkzeug und Schnittdurchmesser	Nylonfadenkopf mit einem Schnittdurchmesser von 350 mm
Nylonfaden-Durchmesser	2,0 mm

*. Je nach Ihrem Wohngebiet ist der Nylonfadenkopf eventuell nicht erhältlich.

HINWEIS:
Für DUB362

In einer Umgebung mit hoher Temperatur kann es vorkommen, dass der Betrieb der Maschine wegen des Schutzsystems der Maschine abgebrochen wird.

Symbole

Nachfolgend werden Symbole beschrieben, die für das Gerät verwendet werden können. Machen Sie sich unbedingt vor der Benutzung mit ihrer Bedeutung vertraut.



Betriebsanleitung lesen.



Um die Verletzungsgefahr zu verringern, halten Sie das Kabel von Hindernissen fern.



Akkus weder Wasser noch Regen aussetzen.



Den Akku nicht ins Feuer werfen.



Der Akku darf nicht kurzgeschlossen werden.



Nur für EG-Länder
Entsorgen Sie Elektrogeräte oder Akku nicht zusammen mit dem Hausmüll! Unter Einhaltung der Europäischen Richtlinie über Elektro- und Elektronik-Altgeräte, Batterien, Akkus sowie verbrauchte Batterien und Akkus und ihre Umsetzung gemäß den Landesgesetzen müssen Elektrogeräte und Batterien bzw. Akkus, die das Ende ihrer Lebensdauer erreicht haben, getrennt gesammelt und einer umweltgerechten Recycling-Einrichtung zugeführt werden.

SICHERHEITSWARNUNGEN

Sicherheitswarnungen für rückertragbare Akku-Bank

1. Lesen Sie unbedingt die Gebrauchsanleitung des Werkzeugs oder der Maschine vor der Benutzung durch.
2. Halten oder tragen Sie dieses Gerät nicht nur am Kabel. Ziehen Sie nicht am Kabel, während Sie dieses Gerät tragen oder benutzen.
3. Entfernen Sie die Buchse von Werkzeug oder Maschine, bevor Sie dieses Gerät tragen.
4. Wenn Sie das Werkzeug oder die Maschine verlassen, entfernen Sie die Buchse von Werkzeug oder Maschine, oder entfernen Sie das Gerät von Ihrem Körper.
5. Achten Sie darauf, dass Sie während der Arbeit nicht über das Kabel stolpern.
6. Benutzen Sie dieses Gerät nicht auf einer instabilen Fläche oder an instabilen hohen Stellen.
7. Halten Sie das Kabel während der Arbeit von Hindernissen fern. Falls das Kabel an Hindernissen hängen bleibt, kann es zu ernsthaften Verletzungen kommen.
8. Führen Sie die Adapter nicht in das Ladegerät ein.
9. Überprüfen Sie das Gerät einschließlich der Kabel und des Tragegurts vor Gebrauch. Falls sie beschädigt sind, wenden Sie sich für eine Reparatur an Ihr autorisiertes Makita-Servicecenter vor Ort.
10. Befestigen Sie das Kabel langsam und sicher am Kabelhalter.
11. Vergewissern Sie sich vor der Durchführung von Inspektions- oder Wartungsarbeiten an Werkzeug oder Maschine stets, dass das Werkzeug bzw. die Maschine ausgeschaltet und die Buchse getrennt ist.
12. Wenn Sie dieses Gerät mit einem Werkzeug verwenden, das mit einem Messer bzw. Blatt ausgestattet ist, halten Sie das Kabel unbedingt von Messer bzw. Blatt entfernt.
13. Wenn Sie das Gerät tragen, legen Sie nichts anderes an, wie z. B. einen Sicherheitsgurt oder Schulterriemen, da diese die Notfall-Lösungsfunktion des Gerätes stören können.
14. Benutzen Sie dieses Gerät nicht, während Sie auf einen Baum klettern.
15. Benutzen Sie dieses Gerät nicht, wenn Sie eine Akku-Klimajacke oder eine Akku-Thermojacke tragen.
16. Setzen Sie dieses Gerät keinen Funken aus.
17. Wenn Sie dieses Gerät benutzen, ohne es zu tragen, oder wenn Sie das Gerät an dem Werkzeug oder der Maschine installieren, legen Sie das Gerät unbedingt hin.
18. Unterlassen Sie Zerlegen, Reparieren oder Abändern des Gerätes.
19. Achten Sie darauf, dass der Tragegurt oder der Gurt sich nicht an Werkzeug oder Maschine verfängt.
20. Achten Sie bei der Benutzung des Gerätes darauf, dass die Kabel nicht von dem Werkzeug oder der Maschine durchgeschnitten werden.
21. Wenn Sie das Gerät mit Hilfe des Akkuständers aufrecht stellen, platzieren Sie das Gerät auf eine flache Oberfläche.
22. Halten Sie Fremdkörper, wie z. B. Metallspäne und Wasser, vom Stecker des Gerätes fern.
23. Verwenden Sie das Werkzeug oder die Maschine nicht in der Nähe von Hochspannungsleitungen.
24. Verwenden Sie nur das für das Gerät vorgesehene Ladegerät. Verwenden Sie keine anderen Ladegeräte.
25. Beschädigen Sie nicht das Gehäuse des Akkus, und legen Sie auch keine Gegenstände auf das Gerät.
26. Stellen oder setzen Sie sich nicht auf das Gerät.
27. Tragen Sie das Gerät nicht durch Halten des Akkuständers oder des Breiteneinstellriemens.
28. Lagern Sie das Gerät in einem Innenraum.
29. Stecken oder befestigen Sie keine Gegenstände zwischen Akku und Akkuständer.
30. Hängen Sie keine Gegenstände an den Akkuständer.

Wichtige Sicherheitsanweisungen für den Akku

1. Lesen Sie vor der Benutzung des Akkus alle Anweisungen und Warnhinweise, die an (1) Ladegerät, (2) Akku und (3) Akkuprodukt angebracht sind.
2. Der Akku darf nicht zerlegt werden.
3. Falls die Betriebszeit beträchtlich kürzer geworden ist, stellen Sie den Betrieb sofort ein. Anderenfalls besteht die Gefahr von Überhitzung, möglichen Verbrennungen und sogar einer Explosion.
4. Falls Elektrolyt in Ihre Augen gelangt, waschen Sie sie mit sauberem Wasser aus, und begeben Sie sich unverzüglich in ärztliche Behandlung. Anderenfalls können Sie Ihre Sehkraft verlieren.
5. Der Akku darf nicht kurzgeschlossen werden:
 - (1) Die Kontakte dürfen nicht mit leitfähigem Material berührt werden.
 - (2) Lagern Sie den Akku nicht in einem Behälter zusammen mit anderen Metallgegenständen, wie z. B. Nägel, Münzen usw.
 - (3) Akkus dürfen weder Wasser noch Regen ausgesetzt werden.

Ein Kurzschluss des Akkus verursacht starken Stromfluss, der Überhitzung, mögliche Verbrennungen und einen Defekt zur Folge haben kann.

6. Lagern und benutzen Sie das Werkzeug/die Maschine und den Akku nicht an Orten, an denen die Temperatur 50 °C erreichen oder überschreiten kann.
7. Versuchen Sie niemals, den Akku zu verbrennen, selbst wenn er stark beschädigt oder vollkommen verbraucht ist. Der Akku kann im Feuer explodieren.
8. Achten Sie darauf, dass der Akku nicht fallen gelassen oder Stößen ausgesetzt wird.
9. Benutzen Sie keine beschädigten Akkus.
10. Die enthaltenen Lithium-Ionen-Akkus unterliegen den Anforderungen der Gefahrgut-Gesetzgebung.

Für kommerzielle Transporte, z. B. durch Dritte oder Spediteure, müssen besondere Anforderungen zu Verpackung und Etikettierung beachtet werden.

Zur Vorbereitung des zu transportierenden Artikels ist eine Beratung durch einen Experten für Gefahrgut erforderlich. Bitte beachten Sie möglicherweise ausführlichere nationale Vorschriften. Überkleben oder verdecken Sie offene Kontakte, und verpacken Sie den Akku so, dass er sich in der Verpackung nicht umher bewegen kann.
11. Entfernen Sie den Akku zum Entsorgen vom Werkzeug, und entsorgen Sie ihn an einem sicheren Ort. Befolgen Sie die örtlichen Vorschriften bezüglich der Entsorgung von Akkus.

12. Verwenden Sie den Akku nur mit den von Makita angegebenen Produkten. Das Installieren des Akkus an nicht konformen Produkten kann zu einem Brand, übermäßiger Hitzebildung, einer Explosion oder Auslaufen von Elektrolyt führen.
13. Soll das Werkzeug/die Maschine längere Zeit nicht benutzt werden, muss der Akku vom Werkzeug entfernt werden.
14. Halten Sie den Akku von Kindern fern.

DIESE ANWEISUNGEN AUFBEWAHREN.

⚠ VORSICHT: Verwenden Sie nur Original-Makita-Akkus. Die Verwendung von Nicht-Original-Makita-Akkus oder von Akkus, die abgeändert worden sind, kann zum Bersten des Akkus und daraus resultierenden Bränden, Personenschäden und Beschädigung führen. Außerdem wird dadurch die Makita-Garantie für das Makita-Werkzeug und -Ladegerät ungültig.

Hinweise zur Aufrechterhaltung der maximalen Akku-Nutzungsdauer

1. Laden Sie den Akku auf, bevor er vollkommen entladen ist. Schalten Sie stets das Werkzeug/die Maschine aus, und laden Sie den Akku auf, wenn Sie ein Nachlassen der Werkzeugleistung feststellen.
2. Unterlassen Sie erneutes Laden eines voll aufgeladenen Akkus. Überladen führt zu einer Verkürzung der Nutzungsdauer des Akkus.
3. Laden Sie den Akku bei Raumtemperatur zwischen 10 - 40 °C. Lassen Sie einen heißen Akku abkühlen, bevor Sie ihn aufladen.
4. Laden Sie den Akku auf, wenn er lange Zeit (länger als sechs Monate) nicht benutzt wird.

BEZEICHNUNG DER TEILE

► Abb.1

1	Grundplatte	2	Akku	3	Handgriff	4	Sperrknopf
5	Kabelhalter	6	Adaptertasche	7	Ein-Aus-Taste	8	Stecker des Akkus
9	Adapter für 36 V (18 V x 2)	10	Stecker des Adapters	11	Netzstecker des Ladegerätes	12	Ladegerät
13	Buchse des Ladegerätes	14	Hüftgurt	15	Buchse	16	Breiteneinstellriemen
17	Schultergurteinheit	18	Akkuständer	-	-	-	-

FUNKTIONSBESCHREIBUNG

⚠ VORSICHT: Vergewissern Sie sich vor jeder Einstellung oder Funktionsprüfung des Gerätes stets, dass es ausgeschaltet ist.

Laden des Gerätes

⚠ VORSICHT: Trennen Sie nach Abschluss des Ladevorgangs unbedingt den Netzstecker des Ladegerätes von der Wechselspannungsquelle, entfernen Sie die Buchse des Ladegerätes, und bringen Sie die Kappe des Akkus an.

ANMERKUNG: Das Ladegerät ist nur zum Laden der rückentragbaren Akku-Bank von MAKITA vorgesehen. Verwenden Sie es auf keinen Fall für einen anderen Zweck oder zum Laden von Akkus anderer Fabrikate.

ANMERKUNG: Wenn das Ladegerät am Gerät angeschlossen ist, lässt sich das Werkzeug oder die Maschine nicht starten. Entfernen Sie in diesem Fall das Ladegerät vom Gerät.

ANMERKUNG: Falls die Temperatur des Akkus während des Ladevorgangs abfällt oder ansteigt, wird der Ladevorgang u. U. abgebrochen. Warten Sie in diesem Fall, bis sich die Temperatur des Akkus normalisiert, indem Sie den Akku erwärmen oder abkühlen, und setzen Sie dann den Ladevorgang fort.

1. Entfernen Sie die Kappe des Akkus durch Drehen.
► **Abb.2:** 1. Kappe

2. Richten Sie den Vorsprung an der Buchse des Ladegerätes auf das Gegenstück am Stecker des Gerätes aus, und bringen Sie dann die Buchse durch Drehen am Stecker an.
► **Abb.3:** 1. Vorsprung 2. Buchse 3. Stecker

3. Schließen Sie den Netzstecker des Ladegerätes an eine geeignete Wechselspannungsquelle an.

4. Entfernen Sie die Buchse des Ladegerätes nach Abschluss des Ladevorgangs, und bringen Sie dann die Kappe des Akkus an.

Während des Ladevorgangs leuchtet die Hauptbetriebslampe in Rot auf, und die Anzeigelampen zeigen die Akku-Restkapazität an. Wenn der Ladevorgang abgeschlossen ist, erlöschen die Hauptbetriebslampe und die Anzeigelampen.

Hauptbetriebslampe	Anzeigelampen			Restkapazität
	Erleuchtet	Aus	Blinkend	
				Laden (75% bis 100%)
				Laden (50% bis 75%)
				Laden (25% bis 50%)
				Laden (0% bis 25%)

Ein-Aus-Taste und Akku-Anzeige

⚠ VORSICHT: Vergewissern Sie sich, dass das Werkzeug oder die Maschine ausgeschaltet ist, bevor Sie das Gerät einschalten. Andernfalls kann das Werkzeug oder die Maschine plötzlich anlaufen und eine Verletzung verursachen.

HINWEIS: Wenn Sie das Werkzeug oder die Maschine unmittelbar nach dem Einschalten des Gerätes einschalten, lässt sich das Werkzeug oder die Maschine eventuell nicht starten. Starten Sie in diesem Fall das Werkzeug oder die Maschine erneut.

► **Abb.4:** 1. Ein-Aus-Taste 2. Anzeigelampe 3. Hauptbetriebslampe

Um die Stromversorgung einzuschalten, drücken Sie die Ein-Aus-Taste. Die Hauptbetriebslampe leuchtet in Grün auf. Um die Stromversorgung auszuschalten, drücken Sie die Ein-Aus-Taste ein paar Sekunden lang.

HINWEIS: Werden das Gerät und das angeschlossene Werkzeug oder die Maschine 8 Stunden lang unbeaufsichtigt gelassen, schaltet sich das Gerät automatisch aus.

Unter den folgenden Bedingungen blinkt die Hauptbetriebslampe in Grün:

- Der Stecker des Adapters oder des Elektrowerkzeugs/der Maschine ist nicht an die Buchse des Gerätes angeschlossen. Schließen Sie in diesem Fall den Stecker des Adapters oder des Elektrowerkzeugs/der Maschine an die Buchse des Gerätes an.
- Der Akku ist leer. Laden Sie in diesem Fall das Gerät auf.
- Der Akku ist überhitzt, oder die Temperatur des Gerätes ist niedrig. Lassen Sie in diesem Fall das Gerät abkühlen, bzw. erwärmen Sie das Gerät.

Falls die Hauptbetriebslampe abwechselnd in Rot und Grün blinkt, schalten Sie die Stromversorgung aus und wieder ein. Falls die Hauptbetriebslampe nach dem Einschalten fortlaufend abwechselnd in Rot und Grün blinkt, wenden Sie sich für eine Reparatur an Ihr autorisiertes Makita-Servicecenter vor Ort.

Anzeigen der Akku-Restkapazität

Drücken Sie die Ein-Aus-Taste am Gerät, um die Akku-Restkapazität anzuzeigen. Die Anzeigelampen leuchten für ca. 5 Sekunden auf.

Anzeigelampen			Restkapazität
Erleuchtet	Aus	Blinkend	
■	□	◐	75% bis 100%
■	■	■	
■	■	■	
■	■	□	
■	□	□	
■	□	□	
◐	□	□	Laden Sie den Akku auf.
■	■	□	Möglicherweise liegt eine Funktionsstörung im Akku vor.
□	□	■	

- HINWEIS:** Abhängig von den Benutzungsbedingungen und der Umgebungstemperatur kann die Anzeige geringfügig von der tatsächlichen Kapazität abweichen.
- HINWEIS:** Falls das Werkzeug oder die Maschine Anzeigelampen für die Akku-Restkapazität aufweist, nehmen Sie nicht auf die Anzeigelampen des Werkzeugs oder der Maschine Bezug, sondern auf die Anzeigelampen dieses Gerätes.
- HINWEIS:** Falls mehrere Anzeigelampen blinken, ist der Akku überhitzt. Lassen Sie in diesem Fall den Akku abkühlen.

Werkzeug-/Maschinen-/Akku-Schutzsystem

Das Werkzeug bzw. die Maschine ist mit einem Werkzeug- oder Maschinen-/Akku-Schutzsystem ausgestattet. Dieses System schaltet die Stromversorgung des Motors automatisch ab, um die Nutzungsdauer des Werkzeugs oder der Maschine und des Akkus zu verlängern. Das Werkzeug oder die Maschine bleibt während des Betriebs automatisch stehen, wenn das Werkzeug, die Maschine oder der Akku einer der folgenden Bedingungen unterliegt:

Überlastschutz

Wird das Werkzeug, die Maschine oder der Akku auf eine Weise benutzt, die eine ungewöhnlich hohe Stromaufnahme bewirkt, bleibt das Werkzeug oder die Maschine automatisch stehen. Schalten Sie in dieser Situation das Werkzeug oder die Maschine aus, und brechen Sie die Anwendung ab, die eine Überlastung des Werkzeugs oder der Maschine verursacht hat. Schalten Sie dann das Werkzeug oder die Maschine wieder ein, um es (sie) neu zu starten.

Überhitzungsschutz

Wenn das Werkzeug, die Maschine oder der Akku überhitzt wird, bleibt das Werkzeug oder die Maschine automatisch stehen. Lassen Sie in diesem Fall das Werkzeug oder die Maschine und den Akku abkühlen, bevor Sie das Werkzeug oder die Maschine wieder einschalten.

Überentladungsschutz

Wenn die Akkukapazität unzureichend ist, bleibt das Werkzeug oder die Maschine automatisch stehen, und eine Anzeigelampe blinkt, wenn Sie die Ein-Aus-Taste drücken. Nehmen Sie in diesem Fall den Akku von dem Werkzeug oder der Maschine ab, und laden Sie ihn auf.

Benutzung der Adaptertasche

⚠ VORSICHT: Benutzen Sie dieses Gerät nicht, wenn das Kabel mit dem Klettverschluss der Adaptertasche fixiert ist.

Sie können die Adapter in die Adaptertasche legen, wie in der Abbildung gezeigt.

► **Abb.5:** 1. Adapter 2. Adaptertasche

MONTAGE

⚠ VORSICHT: Vergewissern Sie sich vor der Ausführung von Arbeiten am Gerät stets, dass es ausgeschaltet ist.

Zusammenbauen des Gerätes

1. Befestigen Sie den Akku an der Grundplatte der Schultergurtseinheit, wie in der Abbildung gezeigt.
 - **Abb.6:** 1. Akku 2. Grundplatte

⚠ VORSICHT: Vergewissern Sie sich, dass der Akku sicher an der Grundplatte befestigt ist. Anderenfalls kann der Akku beim Tragen oder Benutzen des Gerätes herunterfallen und eine Verletzung verursachen. Wenn Sie die rote Anzeige sehen können, wie in der Abbildung gezeigt, ist der Akku nicht vollständig verriegelt.

► **Abb.7:** 1. Rote Anzeige

⚠ VORSICHT: Achten Sie beim Anbringen des Akkus darauf, dass Sie nicht Ihre Finger oder Daumen zwischen Akku und Grundplatte einklemmen.

⚠ VORSICHT: Um den Akku abzunehmen, drücken Sie den Sperrknopf, während Sie den Handgriff mit festem Griff halten. Stellen Sie den Hüftgurt auf die niedrigste Position ein, bevor Sie den Akku abnehmen.

► **Abb.8:** 1. Handgriff 2. Sperrknopf

2. Stellen Sie die Position des Hüftgurts ein. Ziehen Sie den Höheneinstellhebel hoch, stellen Sie die Position des Hüftgurts durch Verschieben der Grundplatte ein, und führen Sie dann den Hebel wieder zurück.

► **Abb.9:** 1. Höheneinstellhebel 2. Grundplatte
3. Hüftgurt

⚠ VORSICHT: Um die Position des Hüftgurts einzustellen, legen Sie das Gerät unbedingt so hin, dass der Akku nach unten gerichtet ist, wie in der Abbildung gezeigt.

ANMERKUNG: Falls der Höheneinstellhebel locker ist, ziehen Sie die Mutter des Höheneinstellhebels an. Ziehen Sie die Mutter nicht zu fest an. Anderenfalls bewegt sich der Höheneinstellhebel nicht.

► **Abb.10:** 1. Mutter

HINWEIS: Falls es schwierig ist, die Grundplatte zu verschieben, heben Sie den Ständer geringfügig an, so dass er nicht den Boden berührt, und verschieben Sie dann die Grundplatte.

3. Befestigen Sie die Adaptertasche mit dem Klettverschluss am Hüftgurt an, wie in der Abbildung gezeigt.

► **Abb.11:** 1. Adaptertasche

HINWEIS: Die Adaptertasche kann entweder auf der linken oder rechten Seite des Hüftgurts angebracht werden.

4. Stellen Sie die Breite des Schultergurts mit dem Breitereinstellriemen ein.

► **Abb.12:** 1. Breitereinstellriemen

5. Legen Sie das Gerät an, verriegeln Sie die Schnalle des Hüftgurts, und stellen Sie dann die Länge des Hüftgurts ein.

► **Abb.13:** 1. Schnalle

HINWEIS: Sie können den Gurt falten und mit dem Klettverschluss fixieren, wie in der Abbildung gezeigt.

► **Abb.14:** 1. Gurt

6. Stellen Sie die Länge des Schultergurts ein.

► **Abb.15:** 1. Schultergurt

HINWEIS: Sie können den Gurt falten und mit dem Klettverschluss fixieren, wie in der Abbildung gezeigt.

► **Abb.16:** 1. Gurt

⚠ VORSICHT: Wenn Sie das Gerät absetzen, stellen Sie es auf eine flache und stabile Oberfläche, damit es nicht umkippt.

Wenn Sie das Gerät absetzen, entriegeln Sie die Schnalle des Hüftgurts, und setzen Sie dann das Gerät langsam ab.

► **Abb.17:** 1. Schnalle

BETRIEB

⚠ VORSICHT: Hängen Sie den Schultergurt zum Tragen des Gerätes auf beide Schultern.

Anderenfalls kann das Gerät beim Tragen oder Benutzen herunterfallen und eine Verletzung verursachen.

⚠ VORSICHT: Tragen Sie das Gerät unbedingt auf Ihrem Rücken. Anderenfalls kann das Gerät während der Arbeit herunterfallen und eine Verletzung verursachen.

⚠ VORSICHT: Schalten Sie das Werkzeug oder die Maschine immer aus, bevor Sie das Gerät einschalten oder den Stecker des Adapters bzw. des Elektrowerkzeugs/der Maschine an die Buchse des Akkus anschließen. Anderenfalls kann das Werkzeug oder die Maschine plötzlich anlaufen und eine Verletzung verursachen.

HINWEIS: Der Adapter für 18 V ist für dieses Gerät nicht erhältlich.

Anschließen des Gerätes an Werkzeug oder Maschine

1. Entfernen Sie den Akku von der Grundplatte der Schultergurteinheit.

2. Ziehen Sie das Kabel entweder von der linken oder rechten Seite des Akkus heraus. Führen Sie das Kabel beim Herausziehen unbedingt in die Halter ein, wie in der Abbildung gezeigt.

► **Abb.18:** 1. Kabel 2. Halter

3. Befestigen Sie den Akku an der Grundplatte der Schultergurteinheit.

4. Legen Sie das Gerät an.

5. Führen Sie den Stecker des Adapters bzw. des Elektrowerkzeugs/der Maschine bis zum Anschlag in die Buchse des Akkus ein, so dass die Pfeilmarkierung am Stecker auf diejenige der Buchse ausgerichtet ist.

► **Abb.19:** 1. Stecker 2. Buchse 3. Pfeilmarkierung

ANMERKUNG: Ziehen Sie beim Trennen von Stecker und Buchse nicht an den Kabeln, sondern an Stecker und Buchse. Anderenfalls können die Kabel beschädigt werden und eine Funktionsstörung des Gerätes verursachen.

HINWEIS: Stecker und Buchse werden getrennt, wenn eine bestimmte Last ausgeübt wird.

6. Installieren Sie die Adapter auf die gleiche Weise wie den Akku am Werkzeug oder an der Maschine.
► **Abb.20:** 1. Adapter

ANMERKUNG: Verwenden Sie für ein(e) batteriebetriebene(s) Maschine oder Werkzeug von 36 V (18 V x 2) die Adapter für 36 V (18 V x 2). Für ein Werkzeug oder eine Maschine des Direktverbindungstyps ist kein Adapter erforderlich.

ANMERKUNG: Wenn Sie Adapter an dem Werkzeug oder der Maschine montieren, montieren Sie den mit 2 Kabeln ausgestatteten Adapter unbedingt an der in der Abbildung gezeigten Stelle.

Wenn Sie die Adapter falsch montieren, kann der mit 2 Kabeln ausgestattete Adapter nicht vollständig eingeschoben werden. Schieben Sie den Adapter in diesem Fall nicht gewaltsam ein. Anderenfalls kann das Werkzeug oder die Maschine beschädigt werden.

- **Abb.21:** 1. Adapter mit 2 Kabeln
► **Abb.22:** 1. Adapter mit 2 Kabeln

HINWEIS: Die Richtung des Kabels des Adapters kann innerhalb eines Bereichs von ca. 180 Grad geändert werden.

7. Drücken Sie die Ein-Aus-Taste, um die Stromversorgung einzuschalten. Um die Stromversorgung auszuschalten, drücken Sie die Ein-Aus-Taste ein paar Sekunden lang.
► **Abb.23:** 1. Ein-Aus-Taste

Verwendung der Kabelhalter

VORSICHT: Befestigen Sie nur das Kabel des Akkus an den Kabelhaltern. Befestigen Sie nicht das Kabel der Adapter oder des Elektrowerkzeugs/der Maschine an den Kabelhaltern. Bei Befestigung des Kabels der Adapter oder des Elektrowerkzeugs/der Maschine an den Kabelhaltern besteht Unfall- und Verletzungsgefahr.

- **Abb.24**
► **Abb.25**

Sie können das Kabel des Akkus an den Kabelhaltern anbringen, wie in der Abbildung gezeigt.
► **Abb.26:** 1. Kabelhalter

Sie können das Kabel auch nur mit dem Kabelhalter des Hüftgurts anbringen, wie in der Abbildung gezeigt.
► **Abb.27:** 1. Kabelhalter

Die Kabelhalter können entweder auf der linken oder rechten Seite von Schultergurt und Hüftgurt angebracht werden.

- **Abb.28:** 1. Am Kabelhalter zu befestigender Teil

VORSICHT: Befestigen Sie das Kabel nur auf der linken oder rechten Seite am Schultergurt, damit das Kabel nicht den Schultergurt kreuzt.

- **Abb.29**

Verwendung des Aufhängebands

Sonderzubehör

Sie können das Aufhängeband für Akku-Rasentrimmer mit diesem Gerät verwenden.

Anbringen des Aufhängebands

1. Befestigen Sie die Haken des Aufhängebands an den Ringen des Schultergurts oder Hüftgurts, wie in der Abbildung gezeigt. Wählen Sie die für Ihren Gebrauch geeignete Art des Bands und die Verbindungsmethode aus.

- **Abb.30:** 1. Ring 2. Haken
► **Abb.31:** 1. Ring 2. Haken
► **Abb.32:** 1. Ring 2. Haken
► **Abb.33:** 1. Ring 2. Haken

HINWEIS: Wenn das Werkzeug einen Doppelgriff hat, bringen Sie das Band so an, dass das Band auf der Innenseite des Hüftgurts hindurchgeht, wie in der Abbildung gezeigt.

- **Abb.34:** 1. Hüftgurt 2. Band

2. Hängen Sie den Haken am Werkzeug ein.
► **Abb.35:** 1. Haken

Abnehmen des Werkzeugs

Drücken Sie die Hebel an der Schnalle, um die Schnalle zu entriegeln.

- **Abb.36:** 1. Hebel

HINWEIS: Bei manchen Bandtypen ist keine Schnalle vorhanden.

Loslösung im Notfall

1. Drücken Sie die Hebel an der Schnalle des Hüftgurts, um die Schnalle zu entriegeln.

- **Abb.37:** 1. Schnalle 2. Hebel

2. Nehmen Sie den Schultergurt ab, um das Werkzeug und das Gerät loszulösen.

- **Abb.38:** 1. Schultergurt

WARTUNG

⚠ VORSICHT: Vergewissern Sie sich stets, dass das Gerät ausgeschaltet ist, bevor Sie sich anschicken, Inspektions- oder Wartungsarbeiten durchzuführen.

ANMERKUNG: Verwenden Sie auf keinen Fall Benzin, Waschbenzin, Verdünnern, Alkohol oder dergleichen. Solche Mittel können Verfärbung, Verformung oder Rissbildung verursachen.

Um die SICHERHEIT und ZUVERLÄSSIGKEIT dieses Produkts zu gewährleisten, sollten Reparaturen und andere Wartungs- oder Einstellarbeiten nur von Makita-Vertragswerkstätten oder Makita-Kundendienstzentren unter ausschließlicher Verwendung von Makita-Originalersatzteilen ausgeführt werden.

FEHLERSUCHE

Bevor Sie den Reparaturdienst anrufen, führen Sie zunächst Ihre eigene Inspektion durch. Falls Sie ein Problem finden, das nicht in der Anleitung erläutert wird, versuchen Sie nicht, das Werkzeug, die Maschine oder das Gerät zu zerlegen. Wenden Sie sich stattdessen an ein autorisiertes Makita-Servicecenter, und achten Sie darauf, dass stets Makita-Ersatzteile für Reparaturen verwendet werden.

Zustand der Unregelmäßigkeit	Hauptbetriebslampe	Ursache	Abhilfemaßnahme
Das Werkzeug oder die Maschine startet nicht.	-	Das Ladegerät ist am Gerät angeschlossen.	Entfernen Sie das Ladegerät vom Gerät.
	Die Lampe leuchtet in Grün auf.	Die Adapter sind nicht an Werkzeug oder Maschine montiert.	Montieren Sie die Adapter an Werkzeug oder Maschine. Prüfen Sie, ob die Adapter sicher montiert sind.
		Das Werkzeug oder die Maschine oder die Kabel der Adapter sind überhitzt.	Lassen Sie das Werkzeug oder die Maschine und das Gerät abkühlen.
		Das Werkzeug oder die Maschine oder das Gerät ist defekt.	Wenden Sie sich bezüglich einer Reparatur an ein autorisiertes Makita-Servicecenter.
	Die Lampe blinkt in Grün.	Der Stecker des Adapters bzw. des Elektrowerkzeugs/der Maschine und die Buchse des Akkus sind nicht verbunden.	Verbinden Sie Stecker und Buchse. Vergewissern Sie sich, dass Stecker und Buchse sicher verbunden sind.
		Das Gerät ist überhitzt, oder die Temperatur des Gerätes ist niedrig.	Lassen Sie das Gerät abkühlen, bzw. erwärmen Sie das Gerät.
		Die Akku-Restkapazität ist unzureichend.	Laden Sie den Akku auf.
	Die Lampe blinkt abwechselnd in Rot und Grün.	Das Gerät hat eine Unregelmäßigkeit erkannt.	Schalten Sie das Gerät aus und wieder ein.
		Das Werkzeug oder die Maschine oder das Gerät ist defekt.	Wenden Sie sich bezüglich einer Reparatur an ein autorisiertes Makita-Servicecenter.
		Die Lampe leuchtet nicht auf.	Das Gerät ist nicht eingeschaltet.
Die Akku-Restkapazität ist unzureichend.	Laden Sie den Akku auf.		
Der Ladevorgang beginnt nicht, wenn das Ladegerät angeschlossen ist.	Die Lampe blinkt in Rot.	Das Gerät ist überhitzt, oder die Temperatur des Gerätes ist niedrig.	Lassen Sie das Gerät abkühlen, bzw. erwärmen Sie das Gerät.
		Das Gerät oder das Ladegerät hat eine Unregelmäßigkeit erkannt.	Trennen Sie die Buchse des Ladegerätes, und schließen Sie sie dann wieder an.
	Die Lampe blinkt abwechselnd in Rot und Grün.	Das Gerät oder das Ladegerät ist beschädigt.	Wenden Sie sich bezüglich einer Reparatur an ein autorisiertes Makita-Servicecenter.
		Das Ladegerät ist nicht an eine geeignete Wechsellspannungsquelle angeschlossen.	Schließen Sie das Ladegerät an eine geeignete Wechsellspannungsquelle an.
		Die Buchse des Ladegerätes ist nicht richtig angeschlossen.	Schließen Sie die Buchse des Ladegerätes richtig an.
		Das Netzkabel des Ladegerätes ist nicht richtig an das Ladegerät angeschlossen.	Schließen Sie das Netzkabel richtig an das Ladegerät an.
		Das Gerät oder das Ladegerät ist beschädigt.	Wenden Sie sich bezüglich einer Reparatur an ein autorisiertes Makita-Servicecenter.

SONDERZUBEHÖR

⚠ VORSICHT: Die folgenden Zubehörteile oder Vorrichtungen werden für den Einsatz mit dem in dieser Anleitung beschriebenen Makita-Werkzeug empfohlen. Die Verwendung anderer Zubehörteile oder Vorrichtungen kann eine Verletzungsgefahr darstellen. Verwenden Sie Zubehörteile oder Vorrichtungen nur für ihren vorgesehenen Zweck.

Wenn Sie weitere Einzelheiten bezüglich dieser Zubehörteile benötigen, wenden Sie sich bitte an Ihre Makita-Kundendienststelle.

- Original-Makita-Ladegerät

HINWEIS: Manche Teile in der Liste können als Standardzubehör im Werkzeugsatz enthalten sein. Sie können von Land zu Land unterschiedlich sein.

DATI TECNICI

Modello:		PDC1200
Dimensioni (L x P x A)		369 mm x 261 mm x 139 mm *1
Tensione nominale		Da 36 V a 40 V CC max
Capacità della batteria		33,5 Ah
Tipo di batteria		Ricaricabile a ioni di litio
Tempo di carica		360 minuti
Peso netto	Batteria	8,8 kg *1
	Gruppo imbracatura	1,6 kg *2

*1. Gruppo imbracatura, alimentatori e caricabatterie esclusi.

*2. Tasca per alimentatori esclusa

Caricabatterie compatibile

- DC4001

⚠AVVERTIMENTO: Utilizzare solo il caricabatterie indicato sopra. L'utilizzo di altri caricabatterie potrebbe causare lesioni personali e/o un incendio.

Utilizzo previsto

Il gruppo di alimentazione portatile è adatto a orari di lavoro prolungati, poiché consente di separare la batteria e l'utensile o la macchina.

Questa unità può venire utilizzata con gli utensili o le macchine seguenti.

- Utensile o macchina alimentati a batterie da 36 V (18 V x 2)
- Utensile o macchina alimentati a batteria (con collegamento diretto a gruppo di alimentazione portatile)

Informazioni relative al presente manuale d'uso

Nelle presenti istruzioni per l'uso, il termine "unità" si riferisce al gruppo di alimentazione portatile. Il gruppo di alimentazione portatile si compone della batteria e del gruppo imbracatura.

Categoria di utensili o macchine compatibili

- Motosega a batteria*1, Elettrosega telescopica a batteria, Soffiatore senza fili, Tagliabordi a batteria, Testa motorizzata multifunzione a batteria, Tagliasiepi a batteria, Smerigliatrice angolare a batteria, Martello rotativo a batteria*2
- *1. Tranne la motosega con maniglia superiore (DUC252 / DUC302 / DUC352 / DUC256 / DUC306 / DUC356 / DUC406 / DUC256C)
- *2. Tranne i modelli DHR280 / DHR281 / DHR282 / DHR283

La categoria di utensili o macchine compatibili è soggetta a modifiche senza preavviso. Per informazioni sulla categoria di utensili o macchine compatibili, fare riferimento al manuale d'uso più aggiornato.

⚠AVVERTIMENTO: Non utilizzare mai questa unità con utensili o macchine appartenenti alle categorie seguenti. L'utilizzo di questa unità con utensili o macchine non compatibili potrebbe causare lesioni personali o malfunzionamenti.

- Irroratrice da giardino a batteria, Cesioie per potare a batteria, Carriola elettrica a batteria, Bicicletta a pedalata assistita, Aspirapolvere spalleggiato a batteria, Robot aspirapolvere, Giacca ventilata a batteria, Giacca riscaldata a batteria

AVVISO: Se si utilizza il filo in nylon quando si utilizza l'unità con i modelli seguenti, accertarsi di utilizzare l'utensile con la combinazione seguente:

Modello	DUR364L / DUR365U / DUR366L / DUR368A / DUR368L / DUX60
Utensile da taglio e diametro di taglio	Testina da taglio in nylon con diametro di taglio di 350 mm
Diametro del filo in nylon	2,0 mm

*. La testina da taglio in nylon non è disponibile a seconda della propria area geografica di residenza.

NOTA:
Per il modello DUB362

In ambienti ad alta temperatura, la macchina potrebbe arrestarsi durante l'uso a causa del sistema di protezione della macchina stessa.

Simboli

Le figure seguenti mostrano i simboli utilizzati per l'apparecchio. Accertarsi di comprenderne il significato prima dell'uso.



Leggere il manuale d'uso.



Per ridurre il rischio di lesioni personali, tenere il cavo elettrico lontano dagli ostacoli.



Non esporre la batteria all'acqua o alla pioggia.



Non gettare la batteria nel fuoco.



Non cortocircuitare la batteria.



Solo per le nazioni UE
Non smaltire apparecchiature elettriche o batterie insieme ai rifiuti domestici! In osservanza delle direttive europee sui rifiuti di apparecchiature elettriche ed elettroniche (RAEE), e su batterie ed accumulatori e sui rifiuti di batterie ed accumulatori, e sulla relativa implementazione in conformità alle norme nazionali, le apparecchiature elettriche e le batterie che hanno raggiunto la fine della loro vita utile devono essere sottoposte a raccolta differenziata e conferite a una struttura di riciclaggio ecocompatibile.

AVVERTENZE DI SICUREZZA

Avvertenze relative alla sicurezza del gruppo di alimentazione portatile

- Prima dell'uso, accertarsi di leggere il manuale d'uso dell'utensile o della macchina.
- Non sollevare né trasportare questa unità afferrando solo il cavo elettrico. Non tirare il cavo elettrico mentre si sta indossando o utilizzando questa unità.
- Prima di indossare l'unità, rimuovere la presa volante dall'utensile o dalla macchina.
- Quando si lascia l'utensile o la macchina, accertarsi di rimuovere la presa volante dall'utensile o dalla macchina, oppure rimuovere l'unità dal proprio corpo.
- Fare attenzione a non inciampare nel cavo elettrico durante l'uso.
- Non utilizzare questa unità su superfici instabili, oppure in ubicazioni elevate instabili.
- Durante l'uso, tenere il cavo elettrico lontano dagli ostacoli. Qualora il cavo elettrico si impigli in un ostacolo, potrebbe causare gravi lesioni personali.
- Non inserire gli alimentatori nei caricabatterie.
- Prima dell'uso, ispezionare l'unità, inclusi i cavi elettrici e l'imbracatura. Qualora siano danneggiati, rivolgersi a un centro di assistenza autorizzato locale Makita per le riparazioni.
- Quando si intende fissare il cavo elettrico al portacavo, accertarsi di fissarlo lentamente e saldamente.
- Prima di tentare di effettuare interventi di ispezione o manutenzione sull'utensile o la macchina, accertarsi sempre che questi ultimi siano spenti e che la presa volante sia stata rimossa.
- Quando si intende utilizzare questa unità con un utensile dotato di una lama, accertarsi di tenere il cavo elettrico lontano dalla lama.
- Quando si indossa l'unità, non indossare alcun oggetto, ad esempio imbracature di sicurezza o tracolle, che potrebbe interferire con la funzione di distacco di emergenza dell'unità.
- Non utilizzare questa unità mentre ci si arrampica su un albero.
- Non utilizzare questa unità quando si sta indossando una giacca ventilata a batteria o una giacca riscaldata a batteria.
- Non esporre questa unità alle scintille.
- Quando si intende utilizzare questa unità senza indossarla, o quando si intende installare l'unità sull'utensile o sulla macchina, accertarsi di appoggiare l'unità.
- Non smontare, riparare o modificare questa unità.
- Fare attenzione a non far restare impigliate l'imbracatura, la cintura o le cinghie nell'utensile o nella macchina.
- Quando si utilizza l'unità, fare attenzione a non tagliare i cavi elettrici con l'utensile o la macchina.
- Quando si mette l'unità in posizione verticale mediante il supporto della batteria, accertarsi di collocare l'unità su una superficie piana.
- Tenere corpi estranei, quali schegge di metallo e acqua, lontani dallo spinotto dell'unità.
- Non utilizzare l'utensile o la macchina in prossimità di linee elettriche ad alta tensione.
- Utilizzare esclusivamente il caricabatterie dedicato per l'unità. Non utilizzare altri caricabatterie.
- Non danneggiare il contenitore della batteria né appoggiare alcunché sull'unità.
- Non salire con i piedi sull'unità né sedervisi sopra.
- Non trasportare l'unità mantenendola per il supporto della batteria o per la cinghia di regolazione della larghezza.
- Riporre l'unità al chiuso.
- Non inserire né fissare alcunché tra la batteria e il supporto della batteria.
- Non appendere alcunché al supporto della batteria.

Istruzioni di sicurezza importanti relative alla batteria

1. Prima di utilizzare la batteria, leggere tutte le istruzioni e le indicazioni delle avvertenze riportate (1) sul caricabatterie, (2) sulla batteria e (3) sul prodotto che utilizza la batteria.
2. Non smontare la batteria.
3. Qualora il tempo di utilizzo si riduca eccessivamente, interrompere immediatamente l'utilizzo dell'utensile. In caso contrario, si può incorrere nel rischio di surriscaldamento, possibili ustioni e persino un'esplosione.
4. Qualora l'elettrolita entri in contatto con gli occhi, sciacquarli con acqua pulita e richiedere immediatamente assistenza medica. Questa eventualità può risultare nella perdita della vista.
5. Non cortocircuitare la batteria:
 - (1) Non toccare i terminali con alcun materiale conduttivo.
 - (2) Evitare di conservare la batteria in un contenitore insieme ad altri oggetti metallici quali chiodi, monete, e così via.
 - (3) Non esporre la batteria all'acqua o alla pioggia.

Un cortocircuito della batteria può causare un grande flusso di corrente, un surriscaldamento, possibili ustioni e persino un guasto.

6. Non riporre né utilizzare l'utensile o la macchina e la batteria in ubicazioni in cui la temperatura possa raggiungere o superare i 50°C.
7. Non incenerire la batteria, anche qualora sia gravemente danneggiata o completamente esaurita. La batteria può esplodere, se a contatto con il fuoco.
8. Fare attenzione a non far cadere e a non colpire la batteria.
9. Non utilizzare una batteria danneggiata.
10. Le batterie a ioni di litio contenute sono soggette ai requisiti del regolamento sul trasporto di merci pericolose (Dangerous Goods Legislation).

Per trasporti commerciali, ad esempio da parte di terzi o spedizionieri, è necessario osservare dei requisiti speciali sull'imballaggio e sull'etichetta. Per la preparazione dell'articolo da spedire, è richiesta la consulenza di un esperto in materiali pericolosi. Attenersi anche alle normative nazionali, che potrebbero essere più dettagliate. Nastrare o coprire i contatti aperti e imballare la batteria in modo tale che non si possa muovere liberamente all'interno dell'imballaggio.
11. Quando si intende smaltire la batteria, rimuoverla dall'utensile e smaltirla in un luogo sicuro. Attenersi alle normative locali relative allo smaltimento della batteria.
12. Utilizzare la batteria esclusivamente con i prodotti specificati da Makita. L'installazione della batteria in prodotti non compatibili potrebbe risultare in incendi, calore eccessivo, esplosioni o perdite di liquido elettrolitico.

13. Se l'utensile o la macchina non vengono utilizzati per un periodo di tempo prolungato, la batteria deve essere rimossa dall'utensile.
14. Tenere la batteria fuori dalla portata dei bambini.

CONSERVARE LE PRESENTI ISTRUZIONI.

ATTENZIONE: Utilizzare solo batterie originali Makita. L'utilizzo di batterie Makita non originali, o di batterie che siano state alterate, potrebbe risultare nello scoppio della batteria, causando incendi, lesioni personali e danni. Inoltre, ciò potrebbe invalidare la garanzia Makita per l'utensile e il caricabatterie Makita.

Suggerimenti per preservare la durata massima della batteria

1. Caricare la batteria prima che si scarichi completamente. Interrompere sempre l'utilizzo dell'utensile o della macchina e caricare la batteria quando si nota che la potenza dell'utensile è diminuita.
2. Non ricaricare mai una batteria completamente carica. La sovraccarica riduce la vita utile della batteria.
3. Caricare la batteria a una temperatura ambiente compresa tra 10°C e 40°C. Lasciar raffreddare una batteria estremamente calda, prima di caricarla.
4. Caricare la batteria se non la si è utilizzata per un periodo di tempo prolungato (più di sei mesi).

DESCRIZIONE DELLE PARTI

► Fig.1

1	Piastra di base	2	Batteria	3	Maniglia	4	Pulsante di blocco
5	Portacavo	6	Tasca per alimentatori	7	Pulsante di accensione	8	Spinotto della batteria
9	Alimentatori per 36 V (18 V x 2)	10	Spinotto dell'alimentatore	11	Spina di alimentazione del caricabatterie	12	Caricabatterie
13	Presca volante del caricabatterie	14	Cintura	15	Presca	16	Cinghia di regolazione della larghezza
17	Gruppo imbracatura	18	Supporto della batteria	-	-	-	-

DESCRIZIONE DELLE FUNZIONI

ATTENZIONE: Accertarsi sempre che l'unità sia spenta, prima di regolare o controllare le funzioni dell'unità.

Carica dell'unità

ATTENZIONE: Dopo che la carica è stata completata, accertarsi di rimuovere la spina di alimentazione del caricabatterie dalla fonte di tensione CA, quindi rimuovere la presa volante del caricabatterie e applicare il cappuccio della batteria.

AVVISO: Il caricabatterie è destinato esclusivamente alla carica del gruppo di alimentazione portatile MAKITA. Non utilizzarlo mai ad altri scopi o per batterie di altri produttori.

AVVISO: Quando il caricabatterie viene collegato all'unità, l'utensile o la macchina non si avvia. In questo caso, rimuovere il caricabatterie dall'unità.

AVVISO: Qualora la temperatura della batteria diventi bassa o elevata durante la carica, quest'ultima potrebbe arrestarsi. In questo caso, attendere che la temperatura della batteria torni normale facendo riscaldare o raffreddare la batteria, rispettivamente, quindi riavviare la carica.

1. Rimuovere il cappuccio della batteria ruotandolo.

► Fig.2: 1. Cappuccio

2. Allineare la sporgenza sulla presa volante del caricabatterie con la controparte sullo spinotto dell'unità, quindi applicare la presa volante sullo spinotto ruotando la presa volante.

► Fig.3: 1. Sporgenza 2. Presca 3. Spinotto

3. Collegare la spina di alimentazione del caricabatterie alla fonte di tensione CA corretta.

4. Dopo il completamento della carica, rimuovere la presa volante del caricabatterie, quindi applicare il cappuccio della batteria.

Durante la carica, l'indicatore luminoso di accensione principale si illumina in rosso, e gli indicatori luminosi indicano la carica residua della batteria. Quando la carica è stata completata, l'indicatore luminoso di accensione principale e gli indicatori luminosi si spengono.

Indicatore luminoso di accensione principale	Indicatori luminosi			Carica residua
	illuminato	Spento	Lampeggiante	
				Carica in corso (dal 75% al 100%)
				Carica in corso (dal 50% al 75%)
				Carica in corso (dal 25% al 50%)
				Carica in corso (da 0% al 25%)

Pulsante di accensione e indicatore delle batterie

ATTENZIONE: Prima di accendere l'unità, accertarsi che l'utensile o la macchina siano spenti. In caso contrario, l'utensile o la macchina potrebbero avviarsi improvvisamente e causare lesioni personali.

NOTA: Qualora si accenda l'utensile o la macchina subito dopo aver acceso l'unità, l'utensile o la macchina potrebbero non avviarsi. In questo caso, riavviare l'utensile o la macchina.

► Fig.4: 1. Pulsante di accensione 2. Indicatore luminoso 3. Indicatore luminoso di accensione principale

Per accendere l'unità, premere il pulsante di accensione. L'indicatore luminoso di accensione principale si illumina in verde. Per spegnere l'unità, premere il pulsante di accensione per qualche secondo.

NOTA: Qualora l'unità e l'utensile o la macchina collegati vengano lasciati incustoditi per 8 ore, l'unità si spegne automaticamente.

L'indicatore luminoso di accensione principale lampeggia in verde nelle condizioni seguenti:

- Lo spinotto dell'alimentatore, dell'utensile elettrico o della macchina non è collegato alla presa volante dell'unità.
In questo caso, collegare lo spinotto dell'alimentatore, dell'utensile elettrico o della macchina alla presa volante dell'unità.
- La batteria è scarica.
In questo caso, caricare l'unità.
- La batteria è surriscaldata o la temperatura dell'unità è bassa.
In questo caso, far raffreddare l'unità o far riscaldare l'unità, rispettivamente.

Qualora l'indicatore luminoso di accensione principale lampeggi in rosso e in verde alternati, spegnere l'unità, quindi riaccenderla. Qualora l'indicatore luminoso di accensione principale continui a lampeggiare in rosso e in verde alternati dopo aver acceso l'unità, rivolgersi a un centro di assistenza autorizzato Makita per la riparazione.

Indicazione della carica residua della batteria

Per indicare la carica residua della batteria, premere il pulsante di accensione sull'unità. Gli indicatori luminosi si illuminano per 5 secondi circa.

Indicatori luminosi			Carica residua
■ Illuminato	□ Spento	◐ Lampeggiante	
■ ■ ■ ■			Dal 75% al 100%
■ ■ ■ □			Dal 50% al 75%
■ ■ □ □			Dal 25% al 50%
■ □ □ □			Da 0% al 25%
◐ □ □ □			Caricare la batteria.
■ ■ □ □			La batteria potrebbe essersi guastata.
□ □ ■ ■			

NOTA: A seconda delle condizioni d'uso e della temperatura ambiente, l'indicazione potrebbe variare leggermente rispetto alla carica effettiva.

NOTA: Qualora l'utensile o la macchina dispongano di indicatori luminosi della carica residua delle batterie, non fare riferimento agli indicatori luminosi dell'utensile o della macchina, ma agli indicatori luminosi di questa unità.

NOTA: Qualora più indicatori luminosi lampeggino, la batteria è surriscaldata. In questo caso, far raffreddare la batteria.

Sistema di protezione dell'utensile, della macchina e della batteria

L'utensile o la macchina sono dotati di un sistema di protezione dell'utensile o della macchina, nonché della batteria. Questo sistema interrompe automaticamente l'alimentazione al motore per prolungare la vita utile dell'utensile o della macchina e quella della batteria. L'utensile o la macchina si arrestano automaticamente durante il funzionamento, qualora l'utensile, la macchina o la batteria vengano a trovarsi in una delle condizioni seguenti:

Protezione dal sovraccarico

Quando l'utensile, la macchina o la batteria vengono utilizzati in un modo che causi un assorbimento di energia elevato in modo anomalo, l'utensile o la macchina si arrestano automaticamente. In questa circostanza, spegnere l'utensile o la macchina e interrompere l'applicazione che ha causato il sovraccarico dell'utensile o della macchina. Quindi, accendere l'utensile o la macchina per ricominciare.

Protezione dal surriscaldamento

Quando l'utensile, la macchina o la batteria sono surriscaldati, l'utensile o la macchina si arrestano automaticamente. In questo caso, lasciar raffreddare l'utensile o la macchina e la batteria, prima di riaccendere l'utensile o la macchina.

Protezione dalla sovrascarica

Quando la carica della batteria non è sufficiente, l'utensile o la macchina si arrestano automaticamente, e un indicatore luminoso lampeggia quando si preme il pulsante di accensione. In questo caso, rimuovere la batteria dall'utensile o dalla macchina e caricare la batteria.

Uso della tasca per alimentatori

ATTENZIONE: Non utilizzare questa unità con il cavo elettrico fissato utilizzando la fascetta in velcro della tasca per alimentatori.

È possibile inserire gli alimentatori nella tasca per alimentatori, come indicato nella figura.

► Fig.5: 1. Alimentatore 2. Tasca per alimentatori

MONTAGGIO

⚠ATTENZIONE: Prima di effettuare qualsiasi intervento sull'unità, accertarsi sempre che l'unità sia spenta.

Montaggio dell'unità

1. Montare la batteria sulla piastra di base del gruppo imbracatura, come indicato nella figura.

► Fig.6: 1. Batteria 2. Piastra di base

⚠ATTENZIONE: Accertarsi che la batteria sia fissata saldamente alla piastra di base. In caso contrario, la batteria potrebbe cadere quando si indossa o si utilizza l'unità, e causare lesioni personali. Se è possibile vedere l'indicatore rosso, come indicato nella figura, la batteria non è bloccata completamente.

► Fig.7: 1. Indicatore rosso

⚠ATTENZIONE: Quando si monta la batteria, fare attenzione a non far restare incastrate le dita o i pollici tra la batteria e la piastra di base.

⚠ATTENZIONE: Quando si intende rimuovere la batteria, premere il pulsante di blocco mentre si mantiene saldamente la maniglia. Prima di rimuovere la batteria, impostare la cintura sulla posizione più bassa.

► Fig.8: 1. Maniglia 2. Pulsante di blocco

2. Regolare la posizione della cintura. Tirare verso l'alto la leva di regolazione dell'altezza, regolare la posizione della cintura facendo scorrere la piastra di base, quindi riportare in posizione la leva.

► Fig.9: 1. Leva di regolazione dell'altezza 2. Piastra di base 3. Cintura

⚠ATTENZIONE: Quando si intende regolare la posizione della cintura, accertarsi di appoggiare l'unità in modo che la batteria sia rivolta verso il basso, come indicato nella figura.

AVVISO: Qualora la leva di regolazione dell'altezza sia allentata, serrare il dado della leva di regolazione dell'altezza. Quando si intende serrare il dado, non serrarlo eccessivamente. In caso contrario, la leva di regolazione dell'altezza non si sposta.

► Fig.10: 1. Dado

NOTA: Qualora risulti difficoltoso far scorrere la piastra di base, sollevare leggermente il supporto in modo che quest'ultimo non tocchi il suolo, quindi far scorrere la piastra di base.

3. Fissare la tasca per alimentatori alla cintura con la fascetta in velcro, come indicato nella figura.

► Fig.11: 1. Tasca per alimentatori

NOTA: È possibile fissare la tasca per alimentatori sul lato sinistro o sul lato destro della cintura.

4. Regolare la larghezza dell'imbracatura utilizzando la cinghia di regolazione della larghezza.

► Fig.12: 1. Cinghia di regolazione della larghezza

5. Indossare l'unità, bloccare la fibbia della cintura, quindi regolare la lunghezza della cintura.

► Fig.13: 1. Fibbia

NOTA: È possibile piegare e fissare la cinghia con la fascetta in velcro, come indicato nella figura.

► Fig.14: 1. Cinghia

6. Regolare la lunghezza dell'imbracatura.

► Fig.15: 1. Imbracatura

NOTA: È possibile piegare e fissare la cinghia con la fascetta in velcro, come indicato nella figura.

► Fig.16: 1. Cinghia

⚠ATTENZIONE: Quando si intende appoggiare l'unità, collocarla su una superficie piana e stabile, in modo da non far cadere l'unità.

Quando si intende appoggiare l'unità, sbloccare la fibbia della cintura, quindi appoggiare l'unità lentamente.

► Fig.17: 1. Fibbia

FUNZIONAMENTO

⚠ATTENZIONE: Quando si indossa l'unità, accertarsi di indossare l'imbracatura su entrambe le spalle. In caso contrario, l'unità potrebbe cadere quando la si indossa o la si utilizza, e causare lesioni personali.

⚠ATTENZIONE: Quando si indossa l'unità, accertarsi di indossare l'unità sulla schiena. In caso contrario, l'unità potrebbe cadere durante l'uso e causare lesioni personali.

⚠ATTENZIONE: Spegnerne sempre l'utensile o la macchina, prima di accendere l'unità o di collegare lo spinotto dell'alimentatore, dell'utensile elettrico o della macchina alla presa volante della batteria. In caso contrario, l'utensile o la macchina potrebbero avviarsi improvvisamente e causare lesioni personali.

NOTA: L'alimentatore per 18 V non è disponibile per questa unità.

Collegamento dell'unità all'utensile o alla macchina

1. Rimuovere la batteria dalla piastra di base del gruppo imbracatura.

2. Estrarre il cavo elettrico dal lato sinistro o dal lato destro della batteria. Quando si estrae il cavo elettrico, accertarsi di inserire il cavo elettrico nei supporti, come indicato nella figura.

► Fig.18: 1. Cavo elettrico 2. Supporto

3. Montare la batteria sulla piastra di base del gruppo imbracatura.

4. Indossare l'unità.

5. Inserire lo spinotto dell'alimentatore, dell'utensile elettrico o della macchina fino in fondo nella presa volante della batteria, in modo che il simbolo della freccia sullo spinotto sia allineato con quello sulla presa volante.

► **Fig.19:** 1. Spinotto 2. Presa 3. Simbolo della freccia

AVVISO: Quando si intende scollegare lo spinotto dalla presa, non afferrare i cavi elettrici, ma afferrare lo spinotto e la presa. In caso contrario, i cavi elettrici potrebbero venire danneggiati e causare un malfunzionamento dell'unità.

NOTA: Lo spinotto e la presa si scollegano, se vi si applica un determinato carico.

6. Installare gli alimentatori nell'utensile o nella macchina in modo analogo alla cartuccia della batteria.

► **Fig.20:** 1. Alimentatore

AVVISO: Per un utensile o una macchina alimentati con una batteria da 36 V (18 V x 2), utilizzare gli alimentatori per 36 V (18 V x 2). Per utensili o macchine del tipo a collegamento diretto, non è richiesto alcun alimentatore.

AVVISO: Quando si intende installare gli alimentatori sull'utensile o sulla macchina, accertarsi di installare l'alimentatore dotato di 2 cavi elettrici nella posizione indicata nella figura.

Se si installano gli alimentatori in modo errato, non è possibile inserire fino in fondo l'alimentatore dotato di 2 cavi elettrici. In questo caso, non inserire forzatamente l'alimentatore. In caso contrario, l'utensile o la macchina potrebbero venire danneggiati.

► **Fig.21:** 1. Alimentatore con 2 cavi elettrici

► **Fig.22:** 1. Alimentatore con 2 cavi elettrici

NOTA: La direzione del cavo elettrico dell'alimentatore può venire modificata su un arco di circa 180 gradi.

7. Per accendere l'unità, premere il pulsante di accensione. Per spegnere l'unità, premere il pulsante di accensione per qualche secondo.

► **Fig.23:** 1. Pulsante di accensione

Uso dei portacavi

ATTENZIONE: Fissare ai portacavi esclusivamente il cavo elettrico della batteria. Non fissare il cavo elettrico degli alimentatori, dell'utensile elettrico o della macchina ai portacavi. Il fissaggio del cavo elettrico degli alimentatori, dell'utensile elettrico o della macchina potrebbe favorire gli incidenti e causare lesioni personali.

► **Fig.24**

► **Fig.25**

È possibile fissare il cavo elettrico della batteria ai portacavi, come indicato nella figura.

► **Fig.26:** 1. Portacavo

È anche possibile fissare il cavo elettrico utilizzando solo il portacavo della cintura, come indicato nella figura.

► **Fig.27:** 1. Portacavo

È possibile fissare i portacavi sul lato sinistro o sul lato destro dell'imbracatura e della cintura.

► **Fig.28:** 1. Parte a cui fissare il portacavo

ATTENZIONE: Accertarsi di fissare il cavo elettrico all'imbracatura solo sul lato sinistro o solo sul lato destro, in modo che il cavo elettrico non si incroci con l'imbracatura.

► **Fig.29**

Uso della fascia di sospensione

Accessorio opzionale

Con questa unità è possibile utilizzare la fascia di sospensione per il tagliabordi a batteria.

Montaggio della fascia di sospensione

1. Fissare i ganci della fascia di sospensione agli anelli dell'imbracatura o alla cintura, come indicato nella figura. Selezionare il tipo di fascia e il metodo di collegamento adeguati al proprio utilizzo.

► **Fig.30:** 1. Anello 2. Gancio

► **Fig.31:** 1. Anello 2. Gancio

► **Fig.32:** 1. Anello 2. Gancio

► **Fig.33:** 1. Anello 2. Gancio

NOTA: Se l'utensile è del tipo con manubrio, montare la fascia in modo che passi attraverso l'interno della cintura, come indicato nella figura.

► **Fig.34:** 1. Cintura 2. Fascia

2. Montare il gancio sull'utensile.

► **Fig.35:** 1. Gancio

Distacco dell'utensile

Premere le leve sulla fibbia per sbloccare quest'ultima.

► **Fig.36:** 1. Leva

NOTA: La fibbia potrebbe non essere in dotazione, a seconda del tipo di fascia.

Distacco di emergenza

1. Premere le leve sulla fibbia della cintura per sbloccare la fibbia.

► **Fig.37:** 1. Fibbia 2. Leva

2. Rimuovere l'imbracatura per sganciare l'utensile e l'unità.

► **Fig.38:** 1. Imbracatura

MANUTENZIONE

ATTENZIONE: Accertarsi sempre che l'unità sia spenta, prima di tentare di effettuare interventi di ispezione o manutenzione.

AVVISO: Non utilizzare mai benzina, benzene, solventi, alcol o altre sostanze simili. In caso contrario, si potrebbero causare scolorimenti, deformazioni o crepe.

Per preservare la SICUREZZA e l'AFFIDABILITÀ del prodotto, le riparazioni e qualsiasi altro intervento di manutenzione e di regolazione devono essere eseguiti da un centro di assistenza autorizzato Makita, utilizzando sempre ricambi Makita.

RISOLUZIONE DEI PROBLEMI

Prima di richiedere riparazioni, eseguire un'ispezione personalmente. Qualora si rilevi un problema che non è illustrato nel manuale, non tentare di smontare l'utensile, la macchina o l'unità. Rivolgersi, invece, ai centri di assistenza autorizzati Makita, utilizzando sempre pezzi di ricambio Makita per le riparazioni.

Stato di anomalia	Indicatore luminoso di accensione principale	Causa	Misura correttiva
L'utensile o la macchina non si avviano.	-	Il caricabatterie è collegato all'unità.	Rimuovere il caricabatterie dall'unità.
	L'indicatore luminoso si illumina in verde.	Gli alimentatori non sono installati sull'utensile o sulla macchina.	Installare gli alimentatori sull'utensile o sulla macchina. Controllare che gli alimentatori siano installati saldamente.
		L'utensile, la macchina o i cavi elettrici degli alimentatori sono surriscaldati.	Far raffreddare completamente l'utensile o la macchina e l'unità.
		L'utensile, la macchina o l'unità sono guasti.	Rivolgersi ai centri di assistenza autorizzati Makita per la riparazione.
	L'indicatore luminoso lampeggia in verde.	Lo spinotto dell'alimentatore, dell'utensile elettrico o della macchina e la presa volante della batteria non sono collegati tra di loro.	Collegare lo spinotto alla presa. Verificare che lo spinotto e la presa siano collegati saldamente.
		L'unità è surriscaldata, oppure la temperatura dell'unità è bassa.	Far raffreddare l'unità, oppure riscaldare l'unità, rispettivamente.
		La carica residua delle batterie non è sufficiente.	Caricare la batteria.
	L'indicatore luminoso lampeggia in rosso e in verde alternati.	L'unità ha rilevato un'anomalia.	Spegnere e riaccendere l'unità.
		L'utensile, la macchina o l'unità sono guasti.	Rivolgersi ai centri di assistenza autorizzati Makita per la riparazione.
	L'indicatore luminoso non si illumina.	L'unità non è accesa.	Accendere l'unità.
La carica residua delle batterie non è sufficiente.		Caricare la batteria.	
L'unità è guasta.		Rivolgersi ai centri di assistenza autorizzati Makita per la riparazione.	
La carica non si avvia quando il caricabatterie è collegato.	L'indicatore luminoso lampeggia in rosso.	L'unità è surriscaldata, oppure la temperatura dell'unità è bassa.	Far raffreddare l'unità, oppure riscaldare l'unità, rispettivamente.
		L'unità o il caricabatterie hanno rilevato un'anomalia.	Rimuovere la presa volante del caricabatterie, quindi ricollegarla.
	L'indicatore luminoso non si illumina.	L'unità o il caricabatterie sono guasti.	Rivolgersi ai centri di assistenza autorizzati Makita per la riparazione.
		Il caricabatterie non è collegato a una fonte di tensione CA corretta.	Collegare il caricabatterie a una fonte di tensione CA corretta.
		La presa volante del caricabatterie non è collegata correttamente.	Collegare correttamente la presa volante del caricabatterie.
Il cavo di alimentazione del caricabatterie non è collegato correttamente al caricabatterie.	Collegare correttamente il cavo di alimentazione al caricabatterie.		
	L'unità o il caricabatterie sono guasti.	Rivolgersi ai centri di assistenza autorizzati Makita per la riparazione.	

ACCESSORI OPZIONALI

⚠ATTENZIONE: Questi accessori o componenti aggiuntivi sono consigliati per l'uso con l'utensile Makita specificato nel presente manuale.

L'impiego di altri accessori o componenti aggiuntivi può costituire un rischio di lesioni alle persone.

Utilizzare gli accessori o i componenti aggiuntivi solo per il loro scopo prefissato.

Per ottenere ulteriori dettagli relativamente a questi accessori, rivolgersi a un centro di assistenza Makita.

- Caricabatterie originale Makita

NOTA: Alcuni articoli nell'elenco potrebbero essere inclusi nell'imballaggio dell'utensile come accessori standard. Tali articoli potrebbero variare da nazione a nazione.

TECHNISCHE GEGEVENS

Model:		PDC1200
Afmetingen (l x b x h)		369 mm x 261 mm x 139 mm*1
Nominale spanning		Max. 36 V - 40 V gelijkspanning
Acculading		33,5 Ah
Accutype		Oplaadbaar, lithiumion
Oplaadtijd		360 minuten
Nettogewicht	Accu	8,8 kg*1
	Schouderdraagsteleenheid	1,6 kg*2

*1. Zonder schouderdraagsteleenheid, adapters en lader.

*2. Zonder adapterzak

Geschikte lader

- DC4001

⚠ WAARSCHUWING: Gebruik uitsluitend de lader die hierboven worden genoemd. Gebruik van enige andere lader kan leiden tot letsel en/of brand.

Gebruiksdoelinden

De draagbare voedingseenheid is geschikt voor lange werktijden aangezien deze het mogelijk maakt om de accu en het gereedschap of de machine van elkaar te scheiden.

Deze eenheid kan worden gebruikt met de volgende gereedschappen en machines.

- Gereedschappen en machines die worden gevoed door een accu van 36 V (18 V x 2)
- Gereedschappen en machines die worden gevoed door een accu (rechtstreeks aangesloten op de draagbare voedingseenheid)

Over deze gebruiksaanwijzing

De term "eenheid" in deze gebruiksaanwijzing verwijst naar de draagbare voedingseenheid. De draagbare voedingseenheid bestaat uit de accu en de schouderdraagsteleenheid.

Compatibele categorieën gereedschappen en machines

- Accukettingzaag*1, Accustoksnoeizaag, Accubladdblazer, Accugrastrimmer, Multifunctioneel accuaandrijfsysteem, Accuheggenchaar, Haakse accuslijpmachine, Accuboorhamer*2
 - *1. Behalve voor kettingzagen met een bovenhandgreep (DUC252 / DUC302 / DUC352 / DUC256 / DUC306 / DUC356 / DUC406 / DUC256C)
 - *2. Behalve voor DHR280 / DHR281 / DHR282 / DHR283

De compatibele categorieën gereedschappen en machines zijn onderhevig aan wijzigingen zonder voorafgaande kennisgeving. Raadpleeg de meest recente gebruiksaanwijzing voor informatie over de compatibele categorieën gereedschappen en machines.

⚠ WAARSCHUWING: Gebruik deze eenheid nooit met de hieronder vermelde categorieën gereedschappen of machines. Als u deze eenheid gebruikt met niet-compatibele gereedschappen of machines, kan persoonlijk letsel of een storing worden veroorzaakt.

- Accurugspuit, Accusnoeischaar, Accuaangedreven kruiwagen, Fiets met hulpmotor, Ruggedragen accustofzuiger, Robotstofzuiger, Accuventilatorjas, Door accu verwarmde jas

KENNISGEVING: Als u de eenheid gebruikt met de volgende modellen en daarbij de nylondraad gebruikt, moet u het gereedschap gebruiken in de volgende combinatie:

Model	DUR364L / DUR365U / DUR366L / DUR368A / DUR368L / DUX60
Snijgarnituur en maaidiameter	Nylondraad-snijkop met een maaidiameter van 350 mm
Diameter nylondraad	2,0 mm

*. De nylondraad-snijkop is mogelijk niet leverbaar afhankelijk van waar u woont.

OPMERKING:
Voor DUB362

In een omgeving met een hoge temperatuur kan de machine stoppen als gevolg van het beveiligingssysteem van de machine.

Symbolen

Hieronder staan de symbolen die voor het gereedschap kunnen worden gebruikt. Zorg ervoor dat u de betekenis ervan kent voordat u het gereedschap gaat gebruiken.



Lees de gebruiksaanwijzing.



Om de kans op letsel te verkleinen, houdt u de kabel uit de buurt van obstakels.



Accu niet blootstellen aan water of regen.



Gooi de accu niet in een vuur.



Voorkom kortsluiting van de accu.



Alleen voor EU-landen
Geef elektrisch gereedschap en accu's niet met het huisvuil mee! Volgens de Europese richtlijn inzake oude elektrische en elektronische apparaten, en inzake batterijen en accu's en oude batterijen en accu's, en de toepassing daarvan binnen de nationale wetgeving, dienen elektrisch gereedschap, accu('s) en batterijen die het einde van hun levensduur hebben bereikt, gescheiden te worden ingezameld en te worden afgevoerd naar een recyclebedrijf dat voldoet aan de geldende milieu-eisen.

VEILIGHEIDSWAARSCHUWINGEN

Veiligheidswaarschuwingen voor de draagbare voedingseenheid

1. Lees altijd vóór gebruik de gebruiksaanwijzing van het gereedschap of de machine.
2. Pak deze eenheid niet op en draag het niet aan alleen de kabel. Trek niet aan de kabel terwijl u deze eenheid draagt of gebruikt.
3. Voordat u de eenheid draagt, koppelt u de aansluiting los van het gereedschap of de machine.
4. Wanneer u het gereedschap of de machine achterlaat, verzekert u zich ervan de aansluiting los te koppelen van het gereedschap of de machine, of de eenheid van uw lichaam af te halen.
5. Wees voorzichtig tijdens gebruik niet over de kabel te struikelen.
6. Gebruik dit eenheid niet op een instabiele ondergrond, of op instabiel hoge locaties.
7. Houd tijdens gebruik de kabel uit de buurt van obstakels. Als de kabel vast blijft haken achter obstakels, kan ernstig letsel worden veroorzaakt.
8. Steek de adapters niet in de acculader.
9. Inspecteer de eenheid, inclusief de kabels en het schouderdraagstel, vóór gebruik. Als ze beschadigd zijn, vraagt u uw lokale, erkende Makita-servicecentrum ze te repareren.
10. Wanneer u de kabel vastmaakt aan de kabelklem, moet u het langzaam en stevig vastmaken.
11. Zorg er altijd voor dat het gereedschap of de machine is uitgeschakeld en de aansluiting is losgekoppeld, voordat u een inspectie of onderhoud aan het gereedschap of de machine uitvoert.
12. Als u deze eenheid gebruikt met een gereedschap uitgerust met een mes, zorgt u ervoor dat de kabel uit de buurt blijft van het mes.
13. Wanneer u de eenheid draagt, mag u niets anders omdoen, zoals een veiligheidsharnas of schouderriem, die het loskoppelen van de eenheid in noodgevallen kan hinderen.
14. Gebruik deze eenheid niet wanneer u in een boom omhoog klimt.
15. Gebruik deze eenheid niet wanneer u een accuventilatorjas of een door accu verwarmde jas draagt.
16. Stel deze eenheid niet bloot aan vonken.
17. Als u deze eenheid gebruikt zonder hem te dragen of zonder de eenheid aan te sluiten op het gereedschap of de machine, moet u de eenheid neerleggen.
18. U mag de eenheid niet uit elkaar halen, repareren of wijzigen.
19. Wees voorzichtig dat het schouderdraagstel of de gordel niet in de war raakt met het gereedschap of de machine.
20. Wees tijdens gebruik van de eenheid voorzichtig de kabels niet door de snijden met het gereedschap of de machine.
21. Wanneer u de eenheid rechtop plaatst met behulp van de accusteunvoet, zorgt u ervoor dat de eenheid op een horizontale ondergrond staat.
22. Houd vreemde voorwerpen, zoals metaaldeeltjes en water, uit de buurt van de stekker van de eenheid.
23. Gebruik het gereedschap of de machine niet in de buurt van hoogspanningsleidingen.
24. Gebruik uitsluitend de lader die specifiek bedoeld is voor de eenheid. Gebruik geen andere laders.
25. Beschadig de behuizing van de accu niet en plaats niets op de eenheid.
26. Ga niet op de eenheid staan of erop zitten.
27. Draag de eenheid niet aan de accusteunvoet of het breedte-afstelriempje.
28. Bewaar de eenheid binnenshuis.
29. Plaats of bevestig niets tussen de accu en de accusteunvoet.
30. Hang niets aan de accusteunvoet.

Belangrijke veiligheidsinstructies voor de accu

1. Alvorens de accu te gebruiken, leest u eerst alle instructies en waarschuwingsopdrachten op (1) de acculader, (2) de accu en (3) het apparaat dat op de accu werkt.
2. Neem de accu niet uit elkaar.
3. Als de gebruikstijd van een opgeladen accu aanzienlijk korter is geworden, moet u het gebruik ervan onmiddellijk stopzetten. Voortgezet gebruik kan oververhitting, brandwonden en zelfs een ontplofing veroorzaken.
4. Als elektrolyt in uw ogen is terechtgekomen, spoelt u uw ogen met schoon water en roept u onmiddellijk de hulp van een dokter in. Elektrolyt in de ogen kan blindheid veroorzaken.
5. Voorkom kortsluiting van de accu:
 - (1) Raak de acculemmen nooit aan met een geleidend materiaal.
 - (2) Bewaar de accu niet in een bak waarin andere metalen voorwerpen, zoals spijkers, munten e.d., worden bewaard.
 - (3) Stel de accu niet bloot aan water of regen. Kortsluiting van de accu kan oorzaak zijn van een grote stroomafgifte, oververhitting, brandwonden, en zelfs defecten.
6. Bewaar en gebruik het gereedschap/de machine en de accu niet op plaatsen waar de temperatuur kan oplopen tot 50 °C of hoger.
7. Gooi de accu nooit in een vuur, ook niet wanneer deze zwaar beschadigd of volledig versleten is. De accu kan exploderen in een vuur.
8. Wees voorzichtig dat u de accu niet laat vallen en hem niet blootstelt aan schokken of stoten.
9. Gebruik nooit een beschadigde accu.
10. De bijgeleverde lithium-ionbatterijen zijn onderhevig aan de vereisten in de wetgeving omtrent gevaarlijke stoffen.

Voor commercieel transport en dergelijke door derden en transporteurs moeten speciale vereisten ten aanzien van verpakking en etikettering worden nageleefd.

Als voorbereiding van het artikel dat wordt getransporteerd is het noodzakelijk een expert op het gebied van gevaarlijke stoffen te raadplegen. Houd u tevens aan mogelijk strengere nationale regelgeving.

Blootliggende contactpunten moeten worden afgedekt met tape en de accu moet zodanig worden verpakt dat deze niet kan bewegen in de verpakking.
11. Wanneer u de accu wilt weggooien, verwijdert u de accu vanaf het gereedschap en gooit u hem op een veilige manier weg. Houd u bij het weggooien van de accu aan de plaatselijke regelgeving.
12. Gebruik de accu uitsluitend met de apparaten die door Makita zijn aanbevolen. Als de accu wordt aangebracht in niet-compatibele apparaten, kan dat leiden tot brand, buitensporige warmteontwikkeling, een explosie of lekkage van elektrolyt.

13. Als u het gereedschap of de machine gedurende een lange tijd niet denkt te gaan gebruiken, moet de accu vanaf het gereedschap worden verwijderd.
14. Houd de accu uit de buurt van kinderen.

BEWAAR DEZE INSTRUCTIES.

⚠ LET OP: Gebruik uitsluitend originele Makita accu's. Het gebruik van niet-originele accu's, of accu's die zijn gewijzigd, kan ertoe leiden dat de accu ontploft en brand, persoonlijk letsel en schade veroorzaakt. Ook vervalt daarmee de garantie van Makita op het gereedschap en de lader van Makita.

Tips voor een maximale levensduur van de accu

1. Laad de accu op voordat deze volledig ontladen is. Wanneer u merkt dat het gereedschap minder vermogen heeft, stopt u met het gebruik van het gereedschap/de machine en laadt u de accu op.
2. Laad een volledig opgeladen accu nooit opnieuw op. Te lang opladen verkort de levensduur van de accu.
3. Laad de accu op bij een omgevingstemperatuur tussen 10 °C en 40 °C. Laat een warme accu afkoelen alvorens deze op te laden.
4. Laad de accu op als u deze gedurende een lange tijd (meer dan zes maanden) niet gaat gebruiken.

BESCHRIJVING VAN DE ONDERDELEN

► Fig.1

1	Grondplaat	2	Accu	3	Handgreep	4	Vergrendelknop
5	Kabelklem	6	Adapterzak	7	Aan-uitknop	8	Stekker van de accu
9	Adapters voor 36 V (18 V x 2)	10	Stekker van de adapter	11	Stekker van de acculader	12	Acculader
13	Aansluiting van de acculader	14	Heupgordel	15	Aansluiting	16	Breedte-afstelriempje
17	Schouderdraagsteleenheid	18	Accusteunvoet	-	-	-	-

BESCHRIJVING VAN DE FUNCTIES

⚠ LET OP: Controleer altijd of de eenheid is uitgeschakeld alvorens de functies van de eenheid te controleren of af te stellen.

De eenheid opladen

⚠ LET OP: Nadat het opladen voltooid is, vergeet u niet de stekker van de acculader los te koppelen van de wisselstroomvoeding, de aansluiting van de acculader los te koppelen en de dop van de accu te bevestigen.

KENNISGEVING: De acculader is uitsluitend bedoeld voor het opladen van een draagbare voedingseenheid van MAKITA. Gebruik hem nooit voor andere doeleinden of voor het opladen van accu's van andere fabrikanten.

KENNISGEVING: Terwijl de acculader is aangesloten op de eenheid, kan het gereedschap of de machine niet worden gestart. In dat geval koppelt u de acculader los van de eenheid.

KENNISGEVING: Als de temperatuur van de accu tijdens het opladen te laag of te hoog wordt, kan het opladen stoppen. In dat geval wacht u tot de accu een normale temperatuur heeft door de accu te verwarmen of te koelen, en hervat u vervolgens het opladen.

1. Verwijder de dop vanaf de accu door deze te draaien.

► Fig.2: 1. Dop

2. Lijn de uitsteeksels in de aansluiting van de acculader uit met uitsparingen in de stekker van de eenheid, en bevestig daarna de aansluiting aan de stekker door de aansluiting te draaien.

► Fig.3: 1. Uitsteeksels 2. Aansluiting 3. Stekker

3. Sluit de stekker van de acculader aan op een wisselstroomvoeding van de juiste spanning.

4. Nadat het opladen voltooid is, koppelt u de aansluiting van de acculader los en bevestigt u de dop van de accu.

Tijdens het opladen brandt de aan-uitlamp rood en geven de indicatorlampjes de resterende acculading aan. Nadat het opladen voltooid is, gaan de aan-uitlamp en de indicatorlampjes uit.

Aan-uitlamp	Indicatorlampjes			Resterende acculading
	Brandt	Uit	Knippert	
				Bezig met opladen (75% tot 100%)
				Bezig met opladen (50% tot 75%)
				Bezig met opladen (25% tot 50%)
				Bezig met opladen (0% tot 25%)

Aan-uitknop en accu-indicator

⚠ LET OP: Verzeker u ervan dat het gereedschap of de machine is uitgeschakeld voordat u de eenheid inschakelt. Anders kan het gereedschap of de machine plotseling starten en letsel veroorzaken.

OPMERKING: Als u het gereedschap of de machine inschakelt direct nadat u de eenheid hebt ingeschakeld, start het gereedschap of de machine mogelijk niet. In dat geval start u het gereedschap of de machine opnieuw.

► Fig.4: 1. Aan-uitknop 2. Indicatorlampje 3. Aan-uitlamp

Om de voeding in te schakelen, drukt u op de aan-uitknop. De aan-uitlamp brandt groen. Om de voeding uit te schakelen, houdt u de aan-uitknop gedurende enkele seconden ingedrukt.

OPMERKING: Als de eenheid en het aangesloten gereedschap of de aangesloten machine gedurende 8 uur onbeheerd blijven liggen, wordt de eenheid automatisch uitgeschakeld.

De aan-uitlamp knippert groen onder de volgende omstandigheden:

- De stekker van de adapter of het elektrisch gereedschap/de machine is niet aangesloten op de aansluiting van de eenheid.
In dat geval sluit u de stekker van de adapter of het elektrisch gereedschap/de machine aan op de aansluiting van de eenheid.
- De accu is leeg.
In dat geval laadt u de eenheid op.
- De accu is oververhit of de temperatuur van de eenheid is laag.
In dat geval laat u de eenheid afkoelen of warmt u de eenheid op.

Als de aan-uitlamp beurtelings rood en groen knippert, schakelt u de voeding uit en schakelt u daarna de voeding weer in. Als de aan-uitlamp beurtelings rood en groen blijft knipperen nadat de voeding weer is ingeschakeld, vraagt u uw lokale, erkend Makita-servicecentrum het te repareren.

De resterende acculading controleren

Druk op de aan-uitknop van de eenheid om de resterende acculading te controleren. De indicatorlampjes branden gedurende ongeveer 5 seconden.

Indicatorlampjes			Resterende acculading
Brandt	Uit	Knippert	
■	□	▧	75% tot 100%
■	■	■	
■	■	□	50% tot 75%
■	□	□	25% tot 50%
■	□	□	0% tot 25%
▧	□	□	Laad de accu op.
■	■	□	Er kan een storing zijn opgetreden in de accu.
□	□	■	

OPMERKING: Afhankelijk van de gebruiksomstandigheden en de omgevingstemperatuur, is het mogelijk dat de aangegeven acculading verschilt van de werkelijke acculading.

OPMERKING: Als het gereedschap of de machine indicatorlampjes voor de resterende acculading heeft, kijkt u niet naar de indicatorlampjes van het gereedschap of de machine, maar naar de indicatorlampjes van deze eenheid.

OPMERKING: Als meerdere indicatorlampjes knipperen, is de accu oververhit. In dat geval laat u de accu afkoelen.

Beveiligingssysteem voor gereedschap/machine/accu

Het gereedschap of de machine is uitgerust met een beveiligingssysteem voor apparaat of machine en accu. Dit systeem schakelt automatisch de voeding naar de motor uit om de levensduur van het gereedschap of de machine en van de accu te verlengen. Het gereedschap of de machine kan tijdens het gebruik automatisch stoppen als het gereedschap, de machine of de accu aan één van de volgende omstandigheden wordt blootgesteld:

Overbelastingsbeveiliging

Als het gereedschap, de machine of de accu wordt bediend op een manier waardoor een abnormaal hoge stroom wordt getrokken, stopt het gereedschap of de machine automatisch. Wanneer dat gebeurt, schakelt u het gereedschap of de machine uit en stopt u de toepassing die ertoe leidde dat het gereedschap of de machine overbelast raakte. Schakel vervolgens het gereedschap of de machine in om opnieuw te starten.

Oververhittingsbeveiliging

Als het gereedschap, de machine of de accu oververhit is, stopt het gereedschap of de machine automatisch. In dat geval laat u het gereedschap of de machine en de accu afkoelen, voordat u het gereedschap of de machine opnieuw inschakelt.

Beveiliging tegen te ver ontladen

Wanneer de acculading onvoldoende is, stopt het gereedschap of de machine automatisch en knippert een indicatorlampje wanneer u op de aan-uitknop drukt. In dat geval verwijdert u de accu vanaf het gereedschap of de machine en laadt u de accu op.

De adapterzak gebruiken

⚠ LET OP: Gebruik deze eenheid niet met de kabel vastgezet met de klittenbandbevestiging van de adapterzak.

U kunt de adapters in de adapterzak stoppen, zoals aangegeven in de afbeelding.

► Fig.5: 1. Adapter 2. Adapterzak

MONTAGE

⚠ LET OP: Zorg er altijd voor dat de eenheid is uitgeschakeld voordat u enige werkzaamheden aan de eenheid verricht.

De eenheid in elkaar zetten

1. Bevestig de accu op de grondplaat van het schouderdraagstel, zoals aangegeven in de afbeelding.

► Fig.6: 1. Accu 2. Grondplaat

⚠ LET OP: Verzekeer u ervan dat de accu goed is bevestigd op de grondplaat. Anders kan de accu eraf vallen terwijl u de eenheid draagt of gebruikt, en letsel veroorzaken. Als het rode deel nog zichtbaar is, zoals aangegeven in de afbeelding, is de accu niet geheel vergrendeld.
▶ Fig.7: 1. Rood deel

⚠ LET OP: Wees voorzichtig dat uw vingers of duim niet bekneld raakt tussen de accu en de grondplaat wanneer u de accu bevestigt.

⚠ LET OP: Om de accu te verwijderen, drukt u op de vergrendelknop terwijl u de handgreep stevig vasthoudt. Voordat u de accu verwijdert, stelt u de heupgordel af op de laagste stand.
▶ Fig.8: 1. Handgreep 2. Vergrendelknop

2. Stel de hoogte van de heupgordel af. Trek de hoogte-afstelhendel omhoog en pas de hoogte van de heupgordel aan door de grondplaat te verschuiven, en zet daarna de hendel weer terug.
▶ Fig.9: 1. Hoogte-afstelhendel 2. Grondplaat 3. Heupgordel

⚠ LET OP: Om de stand van de heupgordel af te stellen, legt u de eenheid plat neer zodat de accu omlaag gericht is, zoals aangegeven in de afbeelding.

KENNISGEVING: Als de hoogte-afstelhendel los zit, draait u de moer van de hoogte-afstelhendel vast. Als u de moer vastdraait, draait u deze niet buitensporig vast. Anders kan de hoogte-afstelhendel niet worden bediend.
▶ Fig.10: 1. Moer

OPMERKING: Als het moeilijk is om de grondplaat te verschuiven, tilt u de steunvoet iets op zodat de steunvoet niet de grond raakt, en verschuift u daarna de grondplaat.

3. Bevestig de adapterzak aan de heupgordel met de klittenbandbevestiging, zoals aangegeven in de afbeelding.
▶ Fig.11: 1. Adapterzak

OPMERKING: De adapterzak kan worden bevestigd aan de linker- of rechterkant van de heupgordel.

4. Stel de breedte van het schouderdraagstel af met behulp van het breedte-afstelriempje.
▶ Fig.12: 1. Breedte-afstelriempje

5. Plaats de eenheid op uw rug, sluit daarna de gesp van de heupgordel en stel daarna de lengte van de heupgordel af.
▶ Fig.13: 1. Gesp

OPMERKING: U kunt het uiteinde van de gordel dubbelvouwen en bevestigen met de klittenbandbevestiging, zoals aangegeven in de afbeelding.
▶ Fig.14: 1. Gordel

6. Stel de lengte van het schouderdraagstel af.
▶ Fig.15: 1. Schouderdraagstel

OPMERKING: U kunt het uiteinde van de gordel dubbelvouwen en bevestigen met de klittenbandbevestiging, zoals aangegeven in de afbeelding.
▶ Fig.16: 1. Gordel

⚠ LET OP: Wanneer u de eenheid neerzet, zorgt u ervoor dat de eenheid op een horizontale en stabiele ondergrond wordt neergezet zodat de eenheid niet omvalt.

Wanneer u de eenheid wilt neerzetten, maakt u eerst de gesp van de heupgordel los en zet u vervolgens de eenheid voorzichtig neer.
▶ Fig.17: 1. Gesp

BEDIENING

⚠ LET OP: Als u de eenheid draagt, moet u het schouderdraagstel om uw beide schouders liggen. Anders kan de eenheid vallen wanneer u de eenheid draagt of de eenheid gebruikt, en letsel veroorzaken.

⚠ LET OP: Als u de eenheid draagt, moet u de eenheid altijd op uw rug dragen. Anders kan de eenheid tijdens gebruik vallen en letsel veroorzaken.

⚠ LET OP: Schakel het gereedschap of de machine altijd uit voordat u de eenheid inschakelt of de stekker van de adapter of het elektrisch gereedschap/de machine aansluit op de aansluiting van de accu. Anders kan het gereedschap of de machine plotseling starten en letsel veroorzaken.

OPMERKING: Een adapter voor 18 V is niet leverbaar voor deze eenheid.

De eenheid aansluiten op het gereedschap of de machine

1. Verwijder de accu vanaf de grondplaat van de schouderdraagsteleenheid.
2. Trek de kabel uit de linker- of rechterkant van de accu. Wanneer u de kabel eruit trekt, let u erop dat de kabel in de klemmen wordt bevestigd zoals aangegeven in de afbeelding.
▶ Fig.18: 1. Kabel 2. Klem
3. Bevestig de accu op de grondplaat van de schouderdraagsteleenheid.
4. Plaats de eenheid op uw rug.
5. Steek de stekker van de adapter of het elektrisch gereedschap/de machine helemaal in de aansluiting van de accu zodat de pijlmarkering op de stekker is uitgelijnd met die op de aansluiting.
▶ Fig.19: 1. Stekker 2. Aansluiting 3. Pijlmarkering

KENNISGEVING: Bij het loskoppelen van de stekker uit de aansluiting, pakt u niet de kabels vast maar houdt u de stekker en aansluiting vast. Anders kunnen de kabels worden beschadigd en een storing in de eenheid veroorzaken.

OPMERKING: De stekker en aansluiting worden losgekoppeld wanneer een bepaalde belasting wordt uitgeoefend.

6. Breng de adapters aan op het gereedschap of de machine op dezelfde manier als de accu.

► **Fig.20:** 1. Adapter

KENNISGEVING: Voor een gereedschap of machine dat/die wordt gevoed door een accu van 36 V (18 V x 2) gebruikt u de adapters voor 36 V (18 V x 2). Bij een rechtstreeks aangesloten gereedschap of machine is geen adapter vereist.

KENNISGEVING: Bij het aanbrengen van adapters op het gereedschap of de machine, verzekert u zich ervan dat de adapter die is uitgerust met 2 snoeren aan te brengen zoals aangegeven in de afbeelding.

Als u de adapters verkeerd aanbrengt, kan de adapter met 2 kabels niet volledig worden aangebracht. Breng in dat geval de adapter niet met kracht aan. Anders kan het gereedschap of de machine worden beschadigd.

► **Fig.21:** 1. Adapter met 2 kabels

► **Fig.22:** 1. Adapter met 2 kabels

OPMERKING: De richting van de kabel van de adapter kan worden veranderd binnen het bereik van ongeveer 180 graden.

7. Druk op de aan-uitknop om de voeding in te schakelen. Om de voeding uit te schakelen, houdt u de aan-uitknop gedurende enkele seconden ingedrukt.

► **Fig.23:** 1. Aan-uitknop

De kabelklemmen gebruiken

▲LET OP: Bevestig alleen de kabel van de accu aan de kabelklemmen. Bevestig de kabel van de adapters of het elektrisch gereedschap/de machine niet aan de kabelklemmen. Als u de kabel van de adapters of het elektrisch gereedschap/de machine bevestigt, kan dat tot een ongeval leiden en letsel veroorzaken.

► **Fig.24**

► **Fig.25**

U kunt de kabel van de accu aan de kabelklemmen bevestigen, zoals aangegeven in de afbeelding.

► **Fig.26:** 1. Kabelklem

U kunt de kabel ook bevestigen in alleen de kabelklem op de heupgordel, zoals aangegeven in de afbeelding.

► **Fig.27:** 1. Kabelklem

De kabelklemmen kunnen worden bevestigd aan de linker- of rechterkant van het schouderdraagstel en de heupgordel.

► **Fig.28:** 1. Plaatsen waar de kabelklemmen kunnen worden bevestigd

▲LET OP: Verzekert u ervan dat de kabel alleen aan de linkerkant of alleen aan de rechterkant van het schouderdraagstel wordt bevestigd, zodat de kabel niet kruislings over het schouderdraagstel loopt.

► **Fig.29**

De draagriem gebruiken

Optioneel accessoire

U kunt de draagriem voor een accugrastrimmer gebruiken met deze eenheid.

De draagriem bevestigen

1. Bevestig de haken van de draagriem aan de ringen van het schouderdraagstel of de heupgordel, zoals aangegeven in de afbeelding. Selecteer het type riem en de bevestigingsmethode die geschikt is voor uw toepassing.

► **Fig.30:** 1. Ring 2. Haak

► **Fig.31:** 1. Ring 2. Haak

► **Fig.32:** 1. Ring 2. Haak

► **Fig.33:** 1. Ring 2. Haak

OPMERKING: Als het gereedschap een fietsstuurhandgreep heeft, bevestigt u de riem zodanig dat de riem langs de binnenkant van de heupgordel loopt, zoals aangegeven in de afbeelding.

► **Fig.34:** 1. Heupgordel 2. Riem

2. Bevestig de haak aan het gereedschap.

► **Fig.35:** 1. Haak

Het gereedschap loskoppelen

Knijp de hendels van de gesp in om de gesp los te koppelen.

► **Fig.36:** 1. Hendel

OPMERKING: De gesp wordt mogelijk niet bijgeleverd, afhankelijk van het type riem.

Loskoppelen in noodgevallen

1. Knijp de hendels van de gesp van de heupgordel in om de gesp los te koppelen.

► **Fig.37:** 1. Gesp 2. Hendel

2. Trek het schouderdraagstel uit om het gereedschap en de eenheid te verwijderen.

► **Fig.38:** 1. Schouderdraagstel

ONDERHOUD

⚠ LET OP: Zorg er altijd voor dat de eenheid is uitgeschakeld voordat u een inspectie of onderhoud uitvoert.

KENNISGEVING: Gebruik nooit benzine, wasbenzine, thinner, alcohol en dergelijke. Hierdoor kunnen verkleuring, vervormingen en barsten worden veroorzaakt.

Om de VEILIGHEID en BETROUWBAARHEID van het gereedschap te handhaven, dienen alle reparaties, onderhoud of afstellingen te worden uitgevoerd bij een erkend Makita-servicecentrum of de Makita-fabriek, en altijd met gebruik van Makita-vervangingsonderdelen.

PROBLEMEN OPLOSSEN

Alvorens om reparatie te verzoeken, voert u eerst zelf een inspectie uit. Als u een probleem ondervindt dat niet in deze gebruiksaanwijzing wordt beschreven, mag u niet proberen het gereedschap, de machine of de eenheid uit elkaar te halen. Laat reparaties over aan een erkend Makita-servicecentrum, en altijd met gebruikmaking van originele Makita-vervangingsonderdelen.

Probleemomschrijving	Aan-uitlamp	Oorzaak	Oplossing
Het gereedschap of de machine start niet.	-	De lader is aangesloten op de eenheid.	Koppel de lader los van de eenheid.
	Het lampje brandt groen.	De adapters zijn niet aangebracht op het gereedschap of de machine.	Breng de adapters aan op het gereedschap of de machine. Controleer of de adapters correct zijn aangebracht.
		Het gereedschap of de machine, of de kabels van de adapters zijn oververhit.	Laat het gereedschap of de machine, en de eenheid afkoelen.
		Het gereedschap of de machine, of de eenheid is defect.	Vraag een erkend Makita-servicecentrum het te repareren.
	Het lampje knippert groen.	De stekker van de adapter of het elektrisch gereedschap/de machine en de aansluiting van de accu zijn niet op elkaar aangesloten.	Sluit de stekker en de aansluiting op elkaar aan. Controleer of de stekker en aansluiting goed zijn aangesloten.
		De eenheid is oververhit of de temperatuur van de eenheid is laag.	Laat de eenheid afkoelen of warm de eenheid op.
		De resterende acculading is onvoldoende.	Laad de accu op.
	De lamp knippert beurtelings rood en groen.	De eenheid heeft een abnormaliteit gedetecteerd.	Schakel de eenheid uit en daarna weer aan.
		Het gereedschap of de machine, of de eenheid is defect.	Vraag een erkend Makita-servicecentrum het te repareren.
		De lamp gaat niet aan.	De eenheid is niet ingeschakeld.
De lamp gaat niet aan.	De resterende acculading is onvoldoende.	Laad de accu op.	
	De eenheid is defect.	Vraag een erkend Makita-servicecentrum het te repareren.	
	Het opladen begint niet wanneer de lader wordt aangesloten.	De lamp knippert rood.	De eenheid is oververhit of de temperatuur van de eenheid is laag.
De lamp knippert beurtelings rood en groen.		De eenheid of lader heeft een abnormaliteit gedetecteerd.	Koppel de aansluiting van de acculader los en sluit deze vervolgens weer aan.
		De eenheid of lader is defect.	Vraag een erkend Makita-servicecentrum het te repareren.
De lamp gaat niet aan.		De lader is niet aangesloten op een wisselstroomvoeding van de juiste spanning.	Sluit de lader aan op een wisselstroomvoeding van de juiste spanning.
	De aansluiting van de lader is niet goed aangesloten.	Sluit de aansluiting van de lader goed aan.	
	Het netsnoer van de lader is niet goed aangesloten op de lader.	Sluit het netsnoer goed aan op de lader.	
De eenheid of lader is defect.	Vraag een erkend Makita-servicecentrum het te repareren.		

OPTIONELE ACCESSOIRES

⚠ LET OP: Deze accessoires of hulpstukken worden aanbevolen voor gebruik met het Makita gereedschap dat in deze gebruiksaanwijzing is beschreven. Bij gebruik van andere accessoires of hulpstukken bestaat het gevaar van persoonlijke letsel. Gebruik de accessoires of hulpstukken uitsluitend voor hun bestemde doel.

Wenst u meer bijzonderheden over deze accessoires, neem dan contact op met het plaatselijke Makita-servicecentrum.

- Originele Makita-lader

OPMERKING: Sommige items op de lijst kunnen zijn inbegrepen in de doos van het gereedschap als standaard toebehoren. Deze kunnen van land tot land verschillen.

ESPECIFICACIONES

Modelo:		PDC1200
Dimensiones (La x An x Al)		369 mm x 261 mm x 139 mm *1
Tensión nominal		CC 36 V - 40 V máx.
Capacidad de batería		33,5 Ah
Tipo de batería		Litio-ion recargable
Tiempo de carga		360 minutos
Peso neto	Batería	8,8 kg *1
	Conjunto de arnés de hombro	1,6 kg *2

*1. Sin conjunto de arnés de hombro, adaptadores, ni cargador.

*2. Sin bolsillo para adaptador

Cargador aplicable

- DC4001

⚠ADVERTENCIA: Utilice solamente el cargador indicado arriba. La utilización de cualquier otro cargador puede ocasionar heridas y/o un incendio.

Uso previsto

La unidad portátil de alimentación eléctrica es idónea para trabajos de largas horas de duración, porque permite que la batería y la herramienta o máquina estén separadas.

Esta unidad se puede utilizar con las herramientas o máquinas siguientes.

- Herramienta o máquina alimentada por batería de 36 V (18 V x 2)
- Herramienta o máquina alimentada por batería (conexión directa a unidad portátil de alimentación eléctrica)

Acerca de este manual de instrucciones

El término "unidad" en este manual de instrucciones hace referencia a la unidad portátil de alimentación eléctrica. La unidad portátil de alimentación eléctrica consiste en la batería y el conjunto de arnés de hombro.

Categorías de herramientas o máquinas compatibles

- Electrosierra Inalámbrica *1, Sierra telescópica Inalámbrica, Sopladora Inalámbrica, Cortador Inalámbrico de Pasto, Herramienta Multifuncional Inalámbrica, Cortasetos Inalámbrico, Esmeriladora Angular Inalámbrica, Martillo Rotativo Inalámbrico *2

*1. Excepto para la electrosierra con mango superior (DUC252 / DUC302 / DUC352 / DUC256 / DUC306 / DUC356 / DUC406 / DUC256C)

*2. Excepto para DHR280 / DHR281 / DHR282 / DHR283

La categoría compatible de herramienta o máquina está sujeta a cambios sin previo aviso. Consulte el manual de instrucciones más reciente para ver información sobre la categoría compatible de la herramienta o máquina.

⚠ADVERTENCIA: No utilice nunca la unidad con herramientas o máquinas clasificadas abajo.

La utilización de esta unidad con herramientas o máquinas no compatibles podrá ocasionar heridas personales o un mal funcionamiento.

- Fumigador inalámbrico para jardín, Tijera de podar inalámbrica, Carretilla propulsada a batería, Bicicleta asistida por motor, Aspiradora de mochila a batería, Robot limpiador, Chamarra ventilada inalámbrica, Chamarra electro-térmica a batería

AVISO: Si utiliza el cordón de nylon cuando utilice la unidad con los modelos siguientes, asegúrese de utilizar la herramienta en la combinación siguiente:

Modelo	DUR364L / DUR365U / DUR366L / DUR368A / DUR368L / DUX60
Implemento de corte y diámetro de corte	Cabezal de corte de nylon con diámetro de corte de 350 mm
Diámetro del cordón de nylon	2,0 mm

*. El cabezal de corte de nylon no estará disponible dependiendo de su región de residencia.

NOTA:
Para DUB362

En un entorno de alta temperatura, puede que la máquina se detenga durante la operación debido al sistema de protección de la máquina.

Símbolos

A continuación se muestran los símbolos que pueden ser utilizados para el equipo. Asegúrese de que entienda su significado antes de utilizar.



Lea el manual de instrucciones.



Para reducir el riesgo de sufrir heridas, mantenga el cable alejado de obstáculos.



No exponga la batería al agua ni a la lluvia.



No arroje la batería al fuego.



No cortocircuite la batería.



Sólo para países de la Unión Europea ¡No deseche los aparatos eléctricos o baterías junto con los residuos domésticos! De conformidad con las Directivas Europeas, sobre residuos de equipos eléctricos y electrónicos y baterías y acumuladores y residuos de baterías y acumuladores y su aplicación de acuerdo con la legislación nacional, los aparatos eléctricos y pilas y baterías cuya vida útil haya llegado a su fin deberán ser recogidos por separado y trasladados a una planta de reciclaje que cumpla con las exigencias ecológicas.

ADVERTENCIAS DE SEGURIDAD

Advertencias de seguridad para la unidad portátil de alimentación eléctrica

1. Asegúrese de leer el manual de instrucciones de la herramienta o máquina antes de utilizar.
2. No recoja ni transporte la unidad agarrando solo por el cable. No tire del cable mientras lleve puesta esta unidad o la esté utilizando.
3. Antes de ponerse la unidad, retire el enchufe hembra de la herramienta o máquina.
4. Cuando deje la herramienta o máquina, asegúrese de retirar el enchufe hembra de la herramienta o máquina, o quítese la unidad.
5. Tenga cuidado de no tropezar con el cable durante la operación.
6. No utilice esta unidad sobre una superficie inestable, ni en lugares altos inestables.
7. Durante la operación, mantenga el cable alejado de obstáculos. Si el cable se engancha en obstáculos puede ocasionar heridas graves.
8. No inserte los adaptadores en el cargador.
9. Inspeccione la unidad, incluyendo los cables y el arnés antes de utilizar. Si están dañados, pida al centro de servicio autorizado de Makita local que le hagan la reparación.

10. Cuando coloque el cable en el sujetacables, asegúrese de colocarlo despacio y firmemente.
11. Asegúrese siempre de que la herramienta o máquina está apagada y el enchufe hembra ha sido retirado antes de intentar hacer la inspección o el mantenimiento de la herramienta o máquina.
12. Cuando utilice la unidad con una herramienta equipada con una cuchilla, asegúrese de mantener el cable alejado de la cuchilla.
13. Cuando lleve puesta la unidad, no se ponga nada más, como arnés de seguridad o correa de hombro, ya que podrán interferir con la función de desprendimiento de emergencia de la unidad.
14. No utilice esta unidad mientras esté subiéndose a un árbol.
15. No utilice esta unidad cuando lleve puesta una chamarra ventilada inalámbtrica o una chamarra electro-térmica a batería.
16. No exponga esta unidad a chispas.
17. Cuando utilice esta unidad sin ponérsela o instale la unidad en la herramienta o máquina, asegúrese de poner la unidad en el suelo.
18. No desmonte, repare ni modifique la unidad.
19. Tenga cuidado de no enredar el arnés o la correa con la herramienta o máquina.
20. Cuando utilice la unidad, tenga cuidado de no cortar los cables con la herramienta o máquina.
21. Cuando ponga la unidad en posición vertical utilizando el soporte de batería, asegúrese de colocar la unidad sobre una superficie plana.
22. Mantenga objetos extraños como virutas de metal y agua alejados del enchufe macho de la unidad.
23. No utilice la herramienta o máquina cerca de líneas eléctricas de alta tensión.
24. Utilice solamente el cargador exclusivo para la unidad. No utilice otros cargadores.
25. No dañe la carcasa de la batería ni ponga nada encima de la unidad.
26. No se suba encima de la unidad ni se siente sobre la unidad.
27. No transporte la unidad agarrándola por el soporte de batería ni por la correa de ajuste de anchura.
28. Guarde la unidad en interiores.
29. No ponga ni fije nada entre la batería y el soporte de batería.
30. No cuelgue nada en el soporte de batería.

Instrucciones de seguridad importantes para la batería

1. Antes de utilizar la batería, lea todas las instrucciones e indicaciones de precaución sobre (1) el cargador de batería, (2) la batería, y (3) el producto con el que se utiliza la batería.
2. No desarme la batería.

3. Si el tiempo de uso se acorta demasiado, cese la operación inmediatamente. Podría resultar en un riesgo de recalentamiento, posibles quemaduras e incluso una explosión.
4. Si entra electrolito en sus ojos, aclárelos con agua limpia y acuda a un médico inmediatamente. Existe el riesgo de poder perder la vista.
5. No cortocircuite la batería:
 - (1) No toque los terminales con ningún material conductor.
 - (2) Evite guardar la batería en un cajón junto con otros objetos metálicos, como clavos, monedas, etc.
 - (3) No exponga la batería al agua ni a la lluvia.
11. Para desechar la batería, retirela de la herramienta y deséchela en un lugar seguro. Siga los reglamentos locales referentes al desecho de la batería.
12. Utilice la batería solamente con los productos especificados por Makita. La instalación de la batería en productos no compatibles puede resultar en un incendio, calor excesivo, explosión, o fuga de electrolito.
13. Si la herramienta/máquina no va a ser utilizada durante un periodo de tiempo largo, la batería deberá ser retirada de la herramienta.
14. Mantenga la batería alejada de los niños.

GUARDE ESTAS INSTRUCCIONES.

⚠PRECAUCIÓN: Utilice solamente baterías genuinas de Makita. La utilización de baterías no genuinas de Makita, o baterías que han sido alteradas, puede resultar en una explosión de la batería ocasionando incendios, heridas personales y daños. También anulará la garantía de Makita para la herramienta y el cargador de Makita.

- Un cortocircuito en la batería puede producir una gran circulación de corriente, un recalentamiento, posibles quemaduras e incluso una rotura de la misma.
6. No guarde ni utilice la herramienta/máquina ni la batería en lugares donde la temperatura pueda alcanzar o exceder los 50 °C.
 7. Nunca incinere la batería incluso en el caso de que esté dañada seriamente o ya no sirva en absoluto. La batería puede explotar si se arroja al fuego.
 8. Tenga cuidado de no dejar caer ni golpear el cartucho de batería.
 9. No utilice una batería dañada.
 10. Las baterías de litio-ion contenidas están sujetas a los requisitos de la Legislación para Materiales Peligrosos.
Para transportes comerciales, p.ej., por terceras personas y agentes de transportes, se deberán observar requisitos especiales para el empaquetado y etiquetado.
Para la preparación del artículo que se va a enviar, se requiere consultar con un experto en materiales peligrosos. Por favor, observe también la posibilidad de reglamentos nacionales más detallados.
Cubra con cinta aislante o enmascare los contactos expuestos y empaquete la batería de tal manera que no se pueda mover alrededor dentro del embalaje.

Consejos para alargar al máximo la vida de servicio de la batería

1. Cargue la batería antes de que se descargue completamente. Detenga siempre la operación de la herramienta/máquina y cargue la batería cuando note menos potencia en la herramienta.
2. No cargue nunca una batería que esté completamente cargada. La sobrecarga acortará la vida de servicio de la batería.
3. Cargue la batería a temperatura ambiente de 10 °C - 40 °C. Si una batería está caliente, déjela enfriar antes de cargarla.
4. Cargue la batería si no la utiliza durante un periodo de tiempo largo (más de seis meses).

DESCRIPCIÓN DE LAS PARTES

► Fig.1

1	Placa de base	2	Batería	3	Asa	4	Botón de bloqueo
5	Sujetacables	6	Bolsillo para adaptador	7	Botón de alimentación	8	Enchufe macho de la batería
9	Adaptadores para 36 V (18 V x 2)	10	Enchufe macho del adaptador	11	Clavija de toma de corriente del cargador de batería	12	Cargador de batería
13	Enchufe hembra del cargador de batería	14	Correa de cintura	15	Enchufe hembra	16	Correa de ajuste de anchura
17	Conjunto de arnés de hombro	18	Soporte de batería	-	-	-	-

DESCRIPCIÓN DEL FUNCIONAMIENTO

⚠ PRECAUCIÓN: Asegúrese siempre de que la unidad está apagada antes de ajustar o comprobar la función de la unidad.

Modo de cargar la unidad

⚠ PRECAUCIÓN: Después de que se complete la carga, asegúrese de retirar la clavija de toma de corriente del cargador de batería de la toma de corriente de CA, y de retirar el enchufe hembra del cargador de batería y colocar la tapa de la batería.

AVISO: El cargador de batería ha sido previsto para cargar la unidad portátil de alimentación eléctrica de MAKITA solamente. No lo utilice nunca para otros fines ni para cargar baterías de otros fabricantes.

AVISO: Cuando el cargador de batería está conectado a la unidad, la herramienta o máquina no se pone en marcha. En este caso, retire el cargador de batería de la unidad.

AVISO: Si la temperatura de la batería se vuelve baja o alta durante la carga, la carga puede que se detenga. En este caso, espere hasta que la batería recupere la temperatura normal calentando o enfriando la batería, y después reanude la carga.

1. Retire la tapa de la batería girándola.
► **Fig.2:** 1. Tapa
2. Alinee el saliente del enchufe hembra del cargador de batería con la contraparte del enchufe macho de la unidad, y después coloque el enchufe hembra en el enchufe macho girando el enchufe hembra.
► **Fig.3:** 1. Saliente 2. Enchufe hembra 3. Enchufe macho
3. Enchufe la clavija de toma de corriente del cargador de batería en la toma de corriente de CA apropiada.
4. Después de que se complete la carga, retire el enchufe hembra del cargador de batería, y después coloque la tapa de la batería.

Durante la carga, la lámpara de alimentación principal se ilumina en rojo y las lámparas de indicación indican la capacidad de batería restante. Cuando la carga se completa, la lámpara de alimentación principal y las lámparas de indicación se apagan.

Lámpara de alimentación principal	Lámparas de indicación			Capacidad restante
	Encendida	Apagada	Parpadeando	
				Cargando (75% al 100%)
				Cargando (50% al 75%)
				Cargando (25% al 50%)
				Cargando (0% al 25%)

Botón de alimentación e indicador de batería

⚠ PRECAUCIÓN: Asegúrese de que la herramienta o máquina está apagada antes de encender la unidad. De lo contrario, la herramienta o máquina podrá ponerse en marcha de repente y ocasionar heridas.

NOTA: Si enciende la herramienta o máquina justo después de encender la unidad, la herramienta o máquina puede que no se ponga en marcha. En este caso, vuelva a poner en marcha la herramienta o máquina otra vez.

► **Fig.4:** 1. Botón de alimentación 2. Lámpara de indicación 3. Lámpara de alimentación principal

Para conectar la alimentación, presione el botón de alimentación. La lámpara de alimentación principal se ilumina en verde. Para desconectar la alimentación, presione el botón de alimentación durante unos pocos segundos.

NOTA: Si la unidad y la herramienta o máquina conectada son dejadas sin atender durante 8 horas, la unidad se apagará automáticamente.

La lámpara de alimentación principal parpadea en verde en las condiciones siguientes:

- El enchufe macho del adaptador o herramienta/máquina eléctrica no está conectado al enchufe hembra de la unidad.
En este caso, conecte el enchufe macho del adaptador o herramienta/máquina eléctrica en el enchufe hembra de la unidad.
- La batería está vacía.
En este caso, cargue la unidad.
- La batería está recalentada o la temperatura de la unidad es baja.
En este caso, enfríe la unidad, o caliente la unidad.

Si la lámpara de alimentación principal parpadea en rojo y verde alternativamente, desconecte la alimentación, y después conecte la alimentación. Si la lámpara de alimentación principal sigue parpadeando en rojo y verde alternativamente después de conectar la alimentación, pida al centro de servicio autorizado de Makita local que le hagan la reparación.

Modo de indicar la capacidad de batería restante

Presione el botón de alimentación de la unidad para indicar la capacidad de batería restante. Las lámparas de indicación se iluminan durante aproximadamente 5 segundos.

Lámparas de indicación			Capacidad restante
Encendida	Apagada	Parpadeando	
			75% al 100%
			50% al 75%
			25% al 50%
			0% al 25%
			Cargue la batería.
			Puede que la batería no esté funcionando bien.

NOTA: Dependiendo de las condiciones de utilización y de la temperatura ambiente, la indicación podrá variar ligeramente de la capacidad real.

NOTA: Si la herramienta o máquina tiene lámparas de indicación para la capacidad de batería restante, no consulte las lámparas de indicación de la herramienta o máquina, sino las lámparas de indicación de la unidad.

NOTA: Si las múltiples lámparas de indicación parpadean, la batería está recalentada. En este caso, enfríe la batería.

Sistema de protección de la herramienta/máquina/batería

La herramienta o máquina está equipada con un sistema de protección de la herramienta o máquina y de la batería. Este sistema corta automáticamente la alimentación del motor para alargar la vida útil de la herramienta o máquina y de la batería. La herramienta o máquina se detendrá automáticamente durante la operación si la herramienta o máquina, o la batería es puesta en una de las condiciones siguientes:

Protección contra sobrecarga

Cuando la herramienta, máquina, o la batería sea operada de una manera que dé lugar a que tenga que absorber una corriente anormalmente alta, la herramienta o máquina se detendrá automáticamente. En esta situación, apague la herramienta o máquina y detenga la tarea que ocasiona la sobrecarga de la herramienta o máquina. Después encienda la herramienta o máquina para volver a empezar.

Protección contra el recalentamiento

Cuando la herramienta, máquina, o la batería se recalienta, la herramienta o máquina se detiene automáticamente. En este caso, deje que la herramienta o máquina y la batería se enfríen antes de encender la herramienta o máquina otra vez.

Protección contra descarga excesiva

Cuando la capacidad de batería no sea suficiente, la herramienta o máquina se detendrá automáticamente y la lámpara de indicación parpadeará cuando presione el botón de alimentación. En este caso, retire la batería de la herramienta o máquina y cargue la batería.

Utilización del bolsillo para adaptador

PRECAUCIÓN: No utilice esta unidad con el cable fijado con el fijador de gancho y lazo del bolsillo para adaptador.

Puede poner los adaptadores en el bolsillo para adaptador como se muestra en la figura.

► Fig.5: 1. Adaptador 2. Bolsillo para adaptador

MONTAJE

PRECAUCIÓN: Asegúrese siempre de que la unidad está apagada antes de realizar cualquier trabajo en la unidad.

Montaje de la unidad

1. Coloque la batería en la placa de base del conjunto de arnés de hombro como se muestra en la figura.
► Fig.6: 1. Batería 2. Placa de base

PRECAUCIÓN: Asegúrese de que la batería está fijada firmemente en la placa de base. De lo contrario, la batería se podrá caer cuando se ponga la unidad o utilice la unidad, y ocasionar heridas. Si puede ver el indicador rojo como se muestra en la figura, la batería no estará bloqueada completamente.
► Fig.7: 1. Indicador rojo

PRECAUCIÓN: Tenga cuidado de no pillarse los dedos o los pulgares entre la batería y la placa de base cuando coloque la batería.

⚠PRECAUCIÓN: Cuando retire la batería, presione el botón de bloqueo mientras sujeta el asa firmemente. Antes de retirar la batería, ponga la correa de cintura en la posición más baja.
► Fig.8: 1. Asa 2. Botón de bloqueo

2. Ajuste la posición de la correa de cintura. Levante la palanca de ajuste de altura, después ajuste la posición de la correa de cintura deslizando la placa de base, y después retorne la palanca.

► Fig.9: 1. Palanca de ajuste de altura 2. Placa de base 3. Correa de cintura

⚠PRECAUCIÓN: Cuando ajuste la posición de la correa de cintura, asegúrese de poner la unidad en el suelo de manera que la batería quede orientada hacia abajo como se muestra en la figura.

AVISO: Si la palanca de ajuste de altura se afloja, apriete la tuerca de la palanca de ajuste de altura. Cuando apriete la tuerca, no la apriete excesivamente. De lo contrario, la palanca de ajuste de altura no se podrá mover.

► Fig.10: 1. Tuerca

NOTA: Si resulta difícil deslizar la placa de base, levante ligeramente el soporte de manera que este no toque el suelo, y después deslice la placa de base.

3. Coloque el bolsillo para adaptador en la correa de cintura con el fijador de gancho y lazo como se muestra en la figura.

► Fig.11: 1. Bolsillo para adaptador

NOTA: El bolsillo para adaptador se puede colocar en el lado izquierdo o derecho de la correa de cintura.

4. Ajuste la anchura del arnés de hombro utilizando la correa de ajuste de anchura.

► Fig.12: 1. Correa de ajuste de anchura

5. Póngase la unidad, después bloquee la hebilla de la correa de cintura, y después ajuste la longitud de la correa de cintura.

► Fig.13: 1. Hebilla

NOTA: Puede plegar y fijar la correa con el fijador de gancho y lazo como se muestra en la figura.

► Fig.14: 1. Correa

6. Ajuste la longitud del arnés de hombro.

► Fig.15: 1. Arnés de hombro

NOTA: Puede plegar y fijar la correa con el fijador de gancho y lazo como se muestra en la figura.

► Fig.16: 1. Correa

⚠PRECAUCIÓN: Cuando ponga la unidad en el suelo, póngala sobre una superficie plana y estable de manera que no se caiga.

Cuando vaya a poner la unidad en el suelo, desbloquee la hebilla de la correa de cintura, y después ponga la unidad en el suelo despacio.

► Fig.17: 1. Hebilla

OPERACIÓN

⚠PRECAUCIÓN: Cuando se ponga la unidad, asegúrese de poner el arnés de hombro en ambos hombros. De lo contrario, la unidad podrá caerse cuando se ponga la unidad o utilice la unidad, y ocasionar heridas.

⚠PRECAUCIÓN: Cuando se ponga la unidad, asegúrese de ponérsela en la espalda. De lo contrario, la unidad podrá caerse durante la operación y ocasionar heridas.

⚠PRECAUCIÓN: Apague siempre la herramienta o máquina antes de encender la unidad, o conectar el enchufe macho del adaptador o herramienta/máquina eléctrica al enchufe hembra de la batería. De lo contrario, la herramienta o máquina podrá ponerse en marcha de repente y ocasionar heridas.

NOTA: El adaptador para 18 V no está disponible para esta unidad.

Conexión de la unidad a la herramienta o máquina

1. Retire la batería de la placa de base del conjunto de arnés de hombro.

2. Extraiga el cable del lado izquierdo o derecho de la batería. Cuando extraiga el cable, asegúrese de poner el cable en los sujetadores como se muestra en la figura.

► Fig.18: 1. Cable 2. Sujetador

3. Coloque la batería en la placa de base del conjunto de arnés de hombro.

4. Póngase la unidad.

5. Inserte el enchufe macho del adaptador o herramienta/máquina eléctrica en el enchufe hembra de la batería a fondo de manera que la marca de flecha del enchufe macho esté alineada con la del enchufe hembra.

► Fig.19: 1. Enchufe macho 2. Enchufe hembra 3. Marca de flecha

AVISO: Cuando desconecte el enchufe macho y el enchufe hembra, no agarre los cables, sino que agarre el enchufe macho y el enchufe hembra. De lo contrario, los cables se podrán dañar y ocasionar un mal funcionamiento de la unidad.

NOTA: El enchufe macho y el enchufe hembra se desconectarán si se aplica cierta carga.

6. Instale los adaptadores en la herramienta o máquina de la misma manera que el cartucho de batería.

► Fig.20: 1. Adaptador

AVISO: Para herramienta o máquina alimentada por batería de 36 V (18 V x 2), utilice los adaptadores para 36 V (18 V x 2). Para herramienta o máquina de tipo conexión directa, no se requiere adaptador.

AVISO: Cuando instale adaptadores en la herramienta o máquina, asegúrese de instalar el adaptador equipado con 2 cables en el lugar mostrado en la figura.

Si instala los adaptadores incorrectamente, el adaptador equipado con 2 cables no se podrá insertar a fondo. En este caso, no inserte el adaptador empleando fuerza. De lo contrario, la herramienta o máquina se podrá dañar.

► **Fig.21:** 1. Adaptador con 2 cables

► **Fig.22:** 1. Adaptador con 2 cables

NOTA: La dirección del cable del adaptador se puede cambiar en un rango de aproximadamente 180 grados.

7. Presione el botón de alimentación para conectar la alimentación. Para desconectar la alimentación, presione el botón de alimentación durante unos pocos segundos.

► **Fig.23:** 1. Botón de alimentación

Utilización de los sujetacables

⚠PRECAUCIÓN: Coloque solamente el cable de la batería en los sujetacables. No coloque el cable de los adaptadores ni de la herramienta/máquina eléctrica en los sujetacables. Si coloca el cable de los adaptadores o de la herramienta/máquina eléctrica podrá dar lugar a un accidente y ocasionar heridas.

► **Fig.24**

► **Fig.25**

Puede colocar el cable de la batería en los sujetacables como se muestra en la figura.

► **Fig.26:** 1. Sujetacables

También puede colocar el cable utilizando solamente el sujetacables de la correa de cintura como se muestra en la figura.

► **Fig.27:** 1. Sujetacables

Los sujetacables se pueden colocar en el lado izquierdo o derecho del arnés de hombro y la correa de cintura.

► **Fig.28:** 1. Parte a colocar en el sujetacables

⚠PRECAUCIÓN: Asegúrese de colocar el cable en el arnés de hombro del lado izquierdo solamente o del lado derecho solamente de manera que el cable no cruce el arnés de hombro.

► **Fig.29**

Utilización de la cinta colgante

Accesorio opcional

Puede utilizar la cinta colgante para cortador inalámbrico de pasto con esta unidad.

Colocación de la cinta colgante

1. Coloque los ganchos de cinta colgante en los anillos del arnés de hombro o correa de cintura como se muestra en la figura. Seleccione el tipo de cinta y el método de conexión apropiados para lo que vaya a hacer.

► **Fig.30:** 1. Anillo 2. Gancho

► **Fig.31:** 1. Anillo 2. Gancho

► **Fig.32:** 1. Anillo 2. Gancho

► **Fig.33:** 1. Anillo 2. Gancho

NOTA: Si la herramienta es de tipo manillar, coloque la cinta de manera que pase a través del interior de la correa de cintura como se muestra en la figura.

► **Fig.34:** 1. Correa de cintura 2. Cinta

2. Coloque el gancho en la herramienta.

► **Fig.35:** 1. Gancho

Para desprender la herramienta

Presione las palancas de la hebilla para desbloquear la hebilla.

► **Fig.36:** 1. Palanca

NOTA: La hebilla no estará incluida dependiendo del tipo de cinta.

Desprendimiento de emergencia

1. Presione las palancas de la hebilla de la correa de cintura para desbloquear la hebilla.

► **Fig.37:** 1. Hebilla 2. Palanca

2. Qúitese el arnés de hombro para liberar la herramienta y la unidad.

► **Fig.38:** 1. Arnés de hombro

MANTENIMIENTO

⚠PRECAUCIÓN: Asegúrese siempre de que la unidad está apagada antes de intentar realizar una inspección o mantenimiento.

AVISO: No utilice nunca gasolina, bencina, disolvente, alcohol o similares. Podría producir descoloración, deformación o grietas.

Para mantener la SEGURIDAD y FIABILIDAD del producto, las reparaciones, y cualquier otra tarea de mantenimiento o ajuste deberán ser realizadas en centros de servicio o de fábrica autorizados por Makita, empleando siempre repuestos Makita.

SOLUCIÓN DE PROBLEMAS

Antes de solicitar reparaciones, realice su propia inspección en primer lugar. Si encuentra un problema que no está explicado en el manual, no intente desmontar la herramienta, la máquina, ni la unidad. En su lugar, pregunte en los centros de servicio autorizados de Makita, utilizando siempre piezas de repuesto de Makita para la reparación.

Estado de anomalía	Lámpara de alimentación principal	Causa	Remedio
La herramienta o máquina no se pone en marcha.	-	El cargador está conectado a la unidad.	Retire el cargador de la unidad.
	La lámpara se ilumina en verde.	Los adaptadores no están instalados en la herramienta o máquina.	Instale los adaptadores en la herramienta o máquina. Compruebe que los adaptadores están instalados firmemente.
		La herramienta o máquina, o los cables de los adaptadores están recalentados.	Deje enfriar la herramienta o máquina, y la unidad.
		La herramienta o máquina, o la unidad está rota.	Pida al centro de servicio autorizado de Makita que le hagan la reparación.
	La lámpara parpadea en verde.	El enchufe macho del adaptador o herramienta/máquina eléctrica y el enchufe hembra de la batería no están conectados.	Conecte el enchufe macho y el enchufe hembra. Compruebe que el enchufe macho y el enchufe hembra están conectados firmemente.
		La unidad está recalentada, o la temperatura de la unidad es baja.	Enfríe la unidad, o caliente la unidad.
		La capacidad de batería restante no es suficiente.	Cargue la batería.
	La lámpara parpadea en rojo y verde alternativamente.	La unidad ha detectado una anomalía.	Apague la unidad, y después vuelva a encenderla.
		La herramienta o máquina, o la unidad está rota.	Pida al centro de servicio autorizado de Makita que le hagan la reparación.
	La lámpara no se ilumina.	La unidad no está encendida.	Encienda la unidad.
La capacidad de batería restante no es suficiente.		Cargue la batería.	
La unidad está rota.		Pida al centro de servicio autorizado de Makita que le hagan la reparación.	
La carga no comienza cuando se conecta el cargador.	La lámpara parpadea en rojo.	La unidad está recalentada, o la temperatura de la unidad es baja.	Enfríe la unidad, o caliente la unidad.
	La lámpara parpadea en rojo y verde alternativamente.	La unidad o el cargador ha detectado una anomalía.	Retire el enchufe hembra del cargador de batería, y después conéctelo otra vez.
		La unidad o el cargador está roto.	Pida al centro de servicio autorizado de Makita que le hagan la reparación.
	La lámpara no se ilumina.	El cargador no está conectado a la toma de corriente de CA apropiada.	Conecte el cargador a la toma de corriente de CA apropiada.
		El enchufe hembra del cargador no está conectado debidamente.	Conecte el enchufe hembra del cargador correctamente.
		El cable de alimentación del cargador no está conectado al cargador correctamente.	Conecte el cable de alimentación al cargador correctamente.
		La unidad o el cargador está roto.	Pida al centro de servicio autorizado de Makita que le hagan la reparación.

ACCESORIOS OPCIONALES

⚠PRECAUCIÓN: Estos accesorios o aditamentos están recomendados para su uso con la herramienta Makita especificada en este manual. El uso de cualquier otro accesorio o aditamento puede suponer un riesgo de heridas personales. Utilice el accesorio o aditamento solamente con la finalidad indicada para el mismo.

Si necesita cualquier ayuda para más detalles en relación con estos accesorios, pregunte al centro de servicio Makita local.

- Cargador genuino de Makita

NOTA: Algunos elementos de la lista podrán estar incluidos en el paquete de la herramienta como accesorios estándar. Pueden variar de un país a otro.

ESPECIFICAÇÕES

Modelo:	PDC1200	
Dimensões (C x L x A)	369 mm x 261 mm x 139 mm *1	
Tensão nominal	C.C. 36 V - 40 V máx.	
Capacidade da bateria	33,5 Ah	
Tipo de bateria	lões de lítio recarregável	
Tempo de carregamento	360 minutos	
Peso líquido	Bateria	8,8 kg *1
	Conjunto do arnês para o ombro	1,6 kg *2

*1. Sem o conjunto do arnês para o ombro, os adaptadores e o carregador.

*2. Sem bolsa do adaptador

Carregador aplicável

- DC4001

⚠AVISO: Utilize apenas o carregador listado acima. A utilização de quaisquer outros carregadores pode causar ferimentos e/ou um incêndio.

Utilização a que se destina

O adaptador de baterias tipo mochila é adequado para longas horas de trabalho, uma vez que permite a separação da bateria e da ferramenta ou da máquina.

Esta unidade pode ser utilizada com as seguintes ferramentas ou máquinas.

- Ferramenta ou máquina a bateria de 36 V (18 V x 2)
- Ferramenta ou máquina a bateria (ligação direta ao adaptador de baterias tipo mochila)

Sobre este manual de instruções

O termo “unidade” no presente manual de instruções refere-se ao adaptador de baterias tipo mochila. O adaptador de baterias tipo mochila consiste na bateria e no conjunto do arnês para o ombro.

Categoria de ferramenta ou máquina compatível

- Motosserra a Bateria *1, Podador a bateria, Soprador a Bateria, TESOURA PARA GRAMA A BATERIA, FERRAMENTA MULTIFUNCIONAL A BATERIA, Aparador De Cerca Viva a Bateria, Esmerilhadeira Angular a Bateria, Martetele Rotativo a Bateria *2
- *1. Exceto para motosserra de pega superior (DUC252 / DUC302 / DUC352 / DUC256 / DUC306 / DUC356 / DUC406 / DUC256C)
- *2. Exceto para DHR280 / DHR281 / DHR282 / DHR283

A categoria de ferramenta ou máquina compatível está sujeita a alteração sem aviso prévio. Consulte também o mais recente manual de instruções para obter informações sobre a categoria de ferramenta ou máquina compatível.

⚠AVISO: Nunca utilize esta unidade com ferramentas ou máquinas categorizadas abaixo.

A utilização desta unidade com ferramentas ou máquinas não compatíveis pode provocar ferimentos pessoais ou avaria.

- Pulverizador a Bateria, Tesoura de Jardim a Bateria, Carrinho de Mão a Bateria, Bicicleta da a Bateria, Aspirador Costal a Bateria, Aspirador de Pó Robotizado, Jaqueta Ventilada a Bateria, Jaqueta Térmica a Bateria

OBSERVAÇÃO: Se utilizar o fio de nylon quando utilizar a unidade com os seguintes modelos, certifique-se de que utiliza a ferramenta na seguinte combinação:

Modelo	DUR364L / DUR365U / DUR366L / DUR368A / DUR368L / DUX60
Ferramenta de corte e diâmetro de corte	Cabeça de corte de nylon com diâmetro de corte de 350 mm
Diâmetro do fio de nylon	2,0 mm

*. A cabeça de corte de nylon não está disponível, dependendo da sua região de residência.

**NOTA:
Para DUB362**

Num ambiente de temperatura elevada, a máquina pode parar durante o funcionamento devido ao sistema de proteção da máquina.

Símbolos

A seguir são apresentados os símbolos que podem ser utilizados para o equipamento. Certifique-se de que compreende o seu significado antes da utilização.



Leia o manual de instruções.



Para reduzir o risco de lesão, mantenha o cabo afastado de obstáculos.



Não exponha a bateria à água ou à chuva.



Não atire a bateria para o fogo.



Não coloque a bateria em curto-circuito.



Apenas para países da UE.
Não elimine equipamentos elétricos ou baterias com o lixo doméstico! Tendo em conta as Diretivas europeias relativas a resíduos de equipamentos elétricos e eletrónicos e baterias e acumuladores e resíduos de baterias e acumuladores e à implementação das mesmas de acordo com as leis nacionais, os equipamentos elétricos e as baterias e pacotes de baterias que chegaram ao fim da vida têm de ser recolhidos separadamente e entregues a instalações de reciclagem ambientalmente compatíveis.

AVISOS DE SEGURANÇA

Avisos de segurança para o adaptador de baterias tipo mochila

1. Certifique-se de que lê o manual de instruções da ferramenta ou da máquina antes de utilizar.
2. Não recolha ou transporte esta unidade segurando apenas pelo cabo. Não puxe o cabo enquanto estiver a usar ou utilizar esta unidade.
3. Antes de colocar a unidade, remova o soquete da ferramenta ou da máquina.
4. Quando deixar a ferramenta ou a máquina, certifique-se de que remove o soquete da ferramenta ou da máquina ou remova a unidade do seu corpo.
5. Tenha cuidado para não tropeçar no cabo durante a operação.
6. Não utilize esta ferramenta numa superfície instável ou em locais altos instáveis.
7. Durante a operação, mantenha o cabo afastado de obstáculos. O cabo preso por obstáculos pode provocar ferimentos graves.
8. Não insira os adaptadores no carregador.
9. Inspeção a unidade incluindo os cabos e o arnês antes de utilizar. Se estiverem danificados, solicite a reparação no seu centro de assistência técnica autorizado da Makita local.

10. Quando prender o cabo ao suporte do cabo, certifique-se de que o prende lentamente e em segurança.
11. Certifique-se sempre de que a ferramenta ou a máquina está desligada e que o soquete foi removido antes de tentar efetuar uma inspeção ou manutenção na ferramenta ou na máquina.
12. Quando utilizar esta unidade com uma ferramenta equipada com uma lâmina, certifique-se de que mantém o cabo afastado da lâmina.
13. Quando colocar a unidade, não coloque nada em cima, como um arnês de segurança ou uma faixa para o ombro, que possa interferir com a função de desprendimento de emergência da unidade.
14. Não utilize esta unidade enquanto estiver a subir a uma árvore.
15. Não utilize esta unidade quando estiver a usar uma jaqueta ventilada a bateria ou uma jaqueta térmica a bateria.
16. Não exponha esta unidade a faíscas.
17. Quando utilizar esta unidade sem colocá-la ou instalar a unidade na ferramenta ou na máquina, certifique-se de que deita a unidade.
18. Não desmonte, repare ou modifique a unidade.
19. Tenha cuidado para não emaranhar o arnês ou cinto pela ferramenta ou máquina.
20. Quando utilizar a unidade, tenha cuidado para não cortar os cabos com a ferramenta ou a máquina.
21. Quando colocar a unidade na vertical com o suporte de bateria, certifique-se de que coloca a unidade na superfície plana.
22. Mantenha os objetos estranhos como aparas de metal e água afastados da ficha da unidade.
23. Não utilize a ferramenta ou a máquina junto de linhas elétricas de alta tensão.
24. Utilize o carregador destinado somente à unidade. Não utilize outros carregadores.
25. Não danifique a caixa da bateria nem coloque nada em cima da unidade.
26. Não pise a unidade nem se sente sobre a unidade.
27. Não transporte a unidade segurando pelo suporte de bateria ou pelo cinto de ajuste da largura.
28. Guarde a unidade num local interior.
29. Não coloque nem fixe nada entre a bateria e o suporte de bateria.
30. Não pendure nada no suporte de bateria.

Instruções de segurança importantes para a bateria

1. Antes de utilizar a bateria, leia todas as instruções e etiquetas de precaução no (1) carregador de bateria, na (2) bateria e no (3) produto que utiliza a bateria.
2. Não desmonte a bateria.

3. Se o tempo de funcionamento se tornar excessivamente curto, pare o funcionamento imediatamente. Pode resultar em sobreaquecimento, possíveis queimaduras e mesmo explosão.
4. Se entrar eletrólito nos seus olhos, lave-os com água e consulte imediatamente um médico. Pode resultar em perda de visão.
5. Não coloque a bateria em curto-circuito:
 - (1) Não toque nos terminais com qualquer material condutor.
 - (2) Evite guardar a bateria num contentor com outros objetos de metal como pregos, moedas, etc.
 - (3) Não exponha a bateria à água ou à chuva. Um curto-circuito pode ocasionar um enorme fluxo de corrente, sobreaquecimento, possíveis queimaduras e mesmo estragar-se.
6. Não guarde nem utilize a ferramenta/máquina e a bateria em locais onde a temperatura pode atingir ou exceder 50 °C.
7. Não queime a bateria mesmo que esteja gravemente danificada ou completamente gasta. A bateria pode explodir no fogo.
8. Tenha cuidado para não deixar cair ou dar pancadas na bateria.
9. Não utilize uma bateria danificada.
10. As baterias de íões de lítio contidas na ferramenta são sujeitas aos requisitos da DGL (Dangerous Goods Legislation - Legislação de bens perigosos).
Para o transporte comercial, por exemplo, por terceiros ou agentes de expedição, têm de ser observados os requisitos referentes à embalagem e etiquetagem.
Para preparação do artigo a ser expedido, é necessário consultar um perito em materiais perigosos. Tenha ainda em conta a possibilidade de existirem regulamentos nacionais mais detalhados.
Coloque fita-cola ou tape os contactos abertos e embale a bateria de tal forma que não possa mover-se dentro da embalagem.
11. Quando eliminar a bateria, remova-a da ferramenta e elimine-a num local seguro. Siga os regulamentos locais relacionados com a eliminação de baterias.
12. Utilize a bateria apenas com os produtos especificados pela Makita. Instalar a bateria em produtos não conformes pode resultar em incêndio, calor excessivo, explosão ou fuga de eletrólito.
13. Se a ferramenta/máquina não for utilizada durante um período de tempo prolongado, a bateria deve ser removida da ferramenta.
14. Mantenha a bateria afastada das crianças.

GUARDE ESTAS INSTRUÇÕES.

⚠PRECAUÇÃO: Utilize apenas baterias genuínas da Makita. A utilização de baterias não genuínas da Makita ou de baterias que foram alteradas, pode resultar no rebentamento da bateria provocando incêndios, ferimentos pessoais e danos. Além disso, anulará da garantia da Makita no que se refere à ferramenta e ao carregador Makita.

Conselhos para manter a máxima vida útil da bateria

1. Carregue a bateria antes que esteja completamente descarregada. Pare sempre o funcionamento da ferramenta/máquina e carregue a bateria quando notar menos poder na ferramenta.
2. Nunca recarregue uma bateria completamente carregada. A sobrecarga reduz a vida útil da bateria.
3. Carregue a bateria à temperatura ambiente de 10 °C - 40 °C. Deixe que uma bateria quente arrefeça antes de a carregar.
4. Carregue a bateria se não a utilizar durante um longo período de tempo (mais de seis meses).

DESCRIÇÃO DAS PEÇAS

► Fig.1

1	Chapa da base	2	Bateria	3	Pega	4	Botão de bloqueio
5	Suporte do cabo	6	Bolsa do adaptador	7	Botão de ligar	8	Ficha da bateria
9	Adaptadores para 36 V (18 V x 2)	10	Ficha do adaptador	11	Ficha elétrica do carregador de bateria	12	Carregador de bateria
13	Soquete do carregador de bateria	14	Cinto da cintura	15	Soquete	16	Cinto de ajuste da largura
17	Conjunto do arnês para o ombro	18	Suporte de bateria	-	-	-	-

DESCRIÇÃO FUNCIONAL

⚠️ PRECAUÇÃO: Certifique-se sempre de que a unidade está desligada antes de ajustar ou verificar o funcionamento na unidade.

Carregar a unidade

⚠️ PRECAUÇÃO: Após a conclusão do carregamento, certifique-se de que remove a ficha elétrica do carregador de bateria da fonte de tensão CA, e remova o soquete do carregador de bateria e fixe a tampa da bateria.

OBSERVAÇÃO: O carregador de bateria destina-se apenas ao carregamento do adaptador de baterias tipo mochila MAKITA. Nunca o utilize para outras finalidades ou para baterias de outros fabricantes.

OBSERVAÇÃO: Quando o carregador de bateria estiver ligado à unidade, a ferramenta ou a máquina não arranca. Neste caso, remova o carregador de bateria da unidade.

OBSERVAÇÃO: Se a temperatura da bateria ficar baixa ou alta durante o carregamento, o carregamento pode parar. Neste caso, aguarde até a bateria ficar com uma temperatura normal aquecendo ou arrefecendo a bateria e, em seguida, reinicie o carregamento.

1. Remova a tampa da bateria rodando-a.

► **Fig.2:** 1. Tampa





















2. Alinhe a protuberância no soquete do carregador de bateria com a contraparte na ficha da unidade e, em seguida, ligue o soquete à ficha rodando o soquete.

► **Fig.3:** 1. Protuberância 2. Soquete 3. Ficha

3. Ligue a ficha elétrica do carregador de bateria na fonte de tensão CA apropriada.

4. Após a conclusão do carregamento, remova o soquete do carregador de bateria e, em seguida, fixe a tampa da bateria.

Durante o carregamento, a lâmpada de alimentação principal acende a vermelho e as luzes indicadoras indicam a capacidade restante da bateria. Quando o carregamento estiver concluído, a lâmpada de alimentação principal e as luzes indicadoras apagam.

Lâmpada de alimentação principal	Luzes indicadoras			Capacidade restante
	Aceso	Apagado	A piscar	
	   			A carregar (75% a 100%)
	   			A carregar (50% a 75%)
	   			A carregar (25% a 50%)
	   			A carregar (0% a 25%)

Botão de ligar e indicador da bateria

⚠️ PRECAUÇÃO: Assegure que a ferramenta ou a máquina está desligada antes de ligar a unidade. Caso contrário, a ferramenta ou a máquina podem efetuar o arranque subitamente e causar uma lesão.

NOTA: Se ligar a ferramenta ou a máquina logo após ligar a unidade, a ferramenta ou a máquina pode não arrancar. Neste caso, reinicie novamente a ferramenta ou a máquina.

► **Fig.4:** 1. Botão de ligar 2. Luz indicadora 3. Lâmpada de alimentação principal

Para ligar a alimentação, pressione o botão de ligar.

A lâmpada de alimentação principal acende a verde.

Para desligar a alimentação, pressione o botão de ligar durante alguns segundos.

NOTA: Se a unidade e a ferramenta ou máquina ligada ficarem sem supervisão por 8 horas, a unidade desliga automaticamente.

A lâmpada de alimentação principal pisca a verde nas seguintes condições:

- A ficha do adaptador ou ferramenta/máquina elétrica não está ligada ao soquete da unidade. Neste caso, ligue a ficha do adaptador ou ferramenta/máquina elétrica ao soquete da unidade.
- A bateria está vazia. Neste caso, carregue a unidade.
- A bateria está sobreaquecida ou a temperatura da unidade é baixa. Neste caso, arrefeça a unidade ou aqueça a unidade.

Se a lâmpada de alimentação principal piscar a vermelho e a verde alternadamente, desligue a alimentação e volte a ligá-la em seguida. Se a lâmpada de alimentação principal continuar a piscar a vermelho e a verde alternadamente após ligar a alimentação, peça a reparação no Centro de Assistência Autorizado Makita local.

Indicar a capacidade restante da bateria

Prima o botão de ligar na unidade para indicar a capacidade restante da bateria. As luzes indicadoras acendem durante aproximadamente 5 segundos.

Luzes indicadoras			Capacidade restante	
Aceso	Apagado	A piscar		
■	□	▧	75% a 100%	
■ ■ ■ ■				
■ ■ ■ □				50% a 75%
■ ■ □ □				25% a 50%
■ □ □ □				0% a 25%
▧ □ □ □				Carregue a bateria.
■ ■ □ □			A bateria pode estar avariada.	
□ □ ■ ■				

NOTA: Dependendo das condições de utilização e da temperatura ambiente, a indicação pode diferir ligeiramente da capacidade real.

NOTA: Se a ferramenta ou máquina dispuser de luzes indicadoras para a restante capacidade da bateria, não consulte as luzes indicadoras da ferramenta ou máquina mas as luzes indicadoras desta unidade.

NOTA: Se as várias luzes indicadoras piscarem, a bateria está sobreaquecida. Neste caso, arrefeça a bateria.

Sistema de proteção da ferramenta/máquina/bateria

A ferramenta ou a máquina está equipada com um sistema de proteção da ferramenta ou da máquina e da bateria. Este sistema desliga automaticamente a alimentação do motor para prolongar a vida útil da ferramenta ou da máquina e da bateria. A ferramenta ou a máquina para automaticamente durante o funcionamento se a ferramenta, a máquina ou a bateria for colocada numa das seguintes condições:

Proteção contra sobrecarga

Quando a ferramenta, a máquina ou a bateria é operada de uma forma que causa a absorção de uma corrente anormalmente alta, a ferramenta ou a máquina para automaticamente. Nesta situação, desligue a ferramenta ou a máquina e pare a aplicação que causou a sobrecarga da ferramenta ou da máquina. Em seguida, ligue a ferramenta ou a máquina para reiniciar.

Proteção contra sobreaquecimento

Quando a ferramenta, a máquina ou a bateria estiver sobreaquecida, a ferramenta ou a máquina para automaticamente. Neste caso, deixe a ferramenta ou a máquina e a bateria arrefecerem antes de ligar novamente a ferramenta ou a máquina.

Proteção contra descarga excessiva

Quando a capacidade da bateria não for suficiente, a ferramenta ou a máquina para automaticamente e uma luz indicadora pisca quando prime o botão de ligar. Neste caso, remova a bateria da ferramenta ou da máquina e carregue a bateria.

Utilizar a bolsa do adaptador

PRECAUÇÃO: Não utilize esta unidade com o cabo fixo utilizando o fixador de gancho e laço da bolsa do adaptador.

Podem colocar os adaptadores na bolsa do adaptador conforme apresentado na figura.

► Fig.5: 1. Adaptador 2. Bolsa do adaptador

MONTAGEM

PRECAUÇÃO: Certifique-se sempre de que a unidade está desligada antes de efetuar qualquer trabalho na unidade.

Montar a unidade

1. Prenda a bateria na chapa da base do conjunto do arnês para o ombro conforme apresentado na figura.

► Fig.6: 1. Bateria 2. Chapa da base

PRECAUÇÃO: Certifique-se de que a bateria está firmemente fixada na chapa da base. Caso contrário, a bateria pode cair quando colocar a unidade ou utilizar a unidade e causar ferimentos. Se conseguir ver o indicador vermelho conforme apresentado na figura, a bateria não está completamente bloqueada.

► Fig.7: 1. Indicador vermelho

PRECAUÇÃO: Tenha cuidado para não prender os dedos ou os polegares entre a bateria e a chapa da base quando prender a bateria.

PRECAUÇÃO: Quando remover a bateria, prima o botão de bloqueio enquanto segura firmemente pela pega. Antes de remover a bateria, regule o cinto da cintura para a posição mais baixa.

► Fig.8: 1. Pega 2. Botão de bloqueio

2. Regule a posição do cinto da cintura. Puxe a alavanca de ajuste da altura para cima e, em seguida, regule a posição do cinto da cintura, deslizando a chapa da base e, em seguida, retorne a alavanca.

► Fig.9: 1. Alavanca de ajuste da altura 2. Chapa da base 3. Cinto da cintura

⚠PRECAUÇÃO: Quando ajustar a posição do cinto da cintura, certifique-se de que deita a unidade de modo que a bateria fique virada para baixo conforme apresentado na figura.

OBSERVAÇÃO: Se a alavanca de ajuste da altura estiver solta, aperte a porca da alavanca de ajuste da altura. Ao apertar a porca, não a aperte excessivamente. Caso contrário, a alavanca de ajuste da altura não se move.

► Fig.10: 1. Porca

NOTA: Se for difícil deslizar a chapa da base, levante o suporte ligeiramente de modo que o suporte não toque no chão e, em seguida, deslize a chapa da base.

3. Prenda a bolsa do adaptador ao cinto da cintura com o fixador de gancho e laço, conforme apresentado na figura.

► Fig.11: 1. Bolsa do adaptador

NOTA: A bolsa do adaptador pode ser presa no lado esquerdo ou direito do cinto da cintura.

4. Regule a largura do arnês para o ombro utilizando o cinto de ajuste da largura.

► Fig.12: 1. Cinto de ajuste da largura

5. Coloque a unidade e, em seguida, bloqueie a fivela do cinto da cintura e regule, depois, o comprimento do cinto da cintura.

► Fig.13: 1. Fivela

NOTA: Pode dobrar e fixar o cinto com o fixador de gancho e laço, conforme ilustrado na figura.

► Fig.14: 1. Cinto

6. Regule o comprimento do arnês para o ombro.

► Fig.15: 1. Arnês para o ombro

NOTA: Pode dobrar e fixar o cinto com o fixador de gancho e laço, conforme ilustrado na figura.

► Fig.16: 1. Cinto

⚠PRECAUÇÃO: Quando assentar a unidade, coloque a unidade numa superfície plana e estável de modo que a unidade não caia.

Quando assentar a unidade, desbloqueie a fivela do cinto da cintura e assente, depois, a unidade lentamente.

► Fig.17: 1. Fivela

OPERAÇÃO

⚠PRECAUÇÃO: Quando usar a unidade, certifique-se de que coloca o arnês para o ombro nos seus dois ombros. Caso contrário, a unidade pode cair quando usar a unidade ou utilizar a unidade e causar uma lesão.

⚠PRECAUÇÃO: Quando usar a unidade, certifique-se de que usa a unidade nas suas costas. Caso contrário, a unidade pode cair durante a operação e causar uma lesão.

⚠PRECAUÇÃO: Desligue sempre a ferramenta ou a máquina antes de ligar a unidade ou ligar a ficha do adaptador ou ferramenta/máquina elétrica ao soquete da bateria. Caso contrário, a ferramenta ou a máquina podem efetuar o arranque subitamente e causar uma lesão.

NOTA: O adaptador para 18 V não está disponível para esta unidade.

Ligar a unidade à ferramenta ou à máquina

1. Remova a bateria da chapa da base do conjunto do arnês para o ombro.

2. Puxe o cabo do lado esquerdo ou direito da bateria. Ao puxar o cabo, certifique-se de que coloca o cabo nos suportes, conforme indicado na figura.

► Fig.18: 1. Cabo 2. Suporte

3. Prenda a bateria na chapa da base do conjunto do arnês para o ombro.

4. Coloque a unidade.

5. Insira a ficha do adaptador ou ferramenta/máquina elétrica completamente no soquete da bateria, de modo que a marca da seta na ficha fique alinhada com a marca da seta no soquete.

► Fig.19: 1. Ficha 2. Soquete 3. Marca da seta

OBSERVAÇÃO: Quando desligar a ficha e o soquete, não segure nos cabos mas sim na ficha e no soquete. Caso contrário, os cabos podem ficar danificados e causar uma anomalia da unidade.

NOTA: A ficha e o soquete são desligados se for aplicada uma determinada carga.

6. Instale os adaptadores na ferramenta ou máquina na mesma direção que a bateria.

► Fig.20: 1. Adaptador

OBSERVAÇÃO: Para uma ferramenta ou máquina a bateria de 36 V (18 V x 2), utilize os adaptadores para 36 V (18 V x 2). No caso de uma ferramenta ou máquina do tipo de ligação direta, não é necessário um adaptador.

OBSERVAÇÃO: Quando instalar os adaptadores na ferramenta ou na máquina, certifique-se de que instala o adaptador equipado com 2 cabos no local apresentado na figura.

Se instalar os adaptadores incorretamente, o adaptador equipado com 2 cabos não pode ser completamente inserido. Neste caso, não insira o adaptador com força. Caso contrário, a ferramenta ou a máquina pode ficar danificada.

► Fig.21: 1. Adaptador com 2 cabos

► Fig.22: 1. Adaptador com 2 cabos

NOTA: A direção do cabo do adaptador pode ser alterada no intervalo de aproximadamente 180 graus.

7. Prima o botão de ligar para ligar a alimentação. Para desligar a alimentação, pressione o botão de ligar durante alguns segundos.

► Fig.23: 1. Botão de ligar

Utilizar os suportes do cabo

PRECAUÇÃO: Prenda apenas o cabo da bateria nos suportes do cabo. Não prenda o cabo dos adaptadores ou ferramenta/máquina elétrica nos suportes do cabo. Prender o cabo dos adaptadores ou ferramenta/máquina elétrica pode ser propício a acidentes e provocar ferimentos.

► Fig.24

► Fig.25

Pode prender o cabo da bateria nos suportes do cabo conforme apresentado na figura.

► Fig.26: 1. Suporte do cabo

Pode também prender o cabo utilizando apenas o suporte do cabo do cinto da cintura, conforme ilustrado na figura.

► Fig.27: 1. Suporte do cabo

Os suportes do cabo podem ser presos no lado esquerdo ou direito do arnês para o ombro e do cinto da cintura.

► Fig.28: 1. Parte a ser presa no suporte do cabo

PRECAUÇÃO: Certifique-se de que prende o cabo no arnês para o ombro apenas no lado esquerdo ou apenas no lado direito de modo que o cabo não cruze o arnês para o ombro.

► Fig.29

Utilizar a fita para pendurar

Acessório opcional

Pode utilizar a fita para pendurar para a tesoura para grama a bateria com esta unidade.

Prender a fita para pendurar

1. Prenda os ganchos da fita para pendurar nos anéis do arnês para o ombro ou do cinto da cintura, conforme apresentado na figura. Selecione o tipo de fita e o método de ligação apropriado para a sua utilização.

► Fig.30: 1. Anel 2. Gancho

► Fig.31: 1. Anel 2. Gancho

► Fig.32: 1. Anel 2. Gancho

► Fig.33: 1. Anel 2. Gancho

NOTA: Se a ferramenta for do tipo guiador de bicicleta, prenda a fita de modo que a fita passe pelo interior do cinto da cintura, como indicado na figura.

► Fig.34: 1. Cinto da cintura 2. Fita

2. Prenda o gancho à ferramenta.

► Fig.35: 1. Gancho

Desprender a ferramenta

Empurre as alavancas na fivela para desbloquear a fivela.

► Fig.36: 1. Alavanca

NOTA: A fivela não está equipada em função do tipo de fita.

Desprendimento de emergência

1. Empurre as alavancas na fivela do cinto da cintura para desbloquear a fivela.

► Fig.37: 1. Fivela 2. Alavanca

2. Retire o arnês para o ombro para soltar a ferramenta e a unidade.

► Fig.38: 1. Arnês para o ombro

MANUTENÇÃO

PRECAUÇÃO: Certifique-se sempre de que a unidade está desligada antes de tentar efetuar uma inspeção ou manutenção.

OBSERVAÇÃO: Nunca utilize gasolina, benzina, diluente, álcool ou produtos semelhantes. Pode ocorrer a descoloração, deformação ou rachaduras.

Para manter a SEGURANÇA e a FIABILIDADE do produto, as reparações e qualquer outra manutenção ou ajuste devem ser levados a cabo pelos centros de assistência Makita autorizados ou pelos centros de assistência de fábrica, utilizando sempre peças de substituição Makita.

RESOLUÇÃO DE PROBLEMAS

Antes de pedir uma reparação, realize primeiro a sua própria inspeção. Se encontrar um problema que não esteja explicado no manual, não tente desmontar a ferramenta, máquina ou unidade. Em vez disso, peça as reparações nos centros de assistência autorizados da Makita, usando sempre peças de substituição da Makita.

Estado da anomalia	Lâmpada de alimentação principal	Causa	Correção	
A ferramenta ou máquina não arranca.	-	O carregador está ligado à unidade.	Remova o carregador da unidade.	
	A luz acende a verde.	Os adaptadores não estão instalados na ferramenta ou máquina.	Instale os adaptadores na ferramenta ou máquina. Verifique se os adaptadores estão instalados firmemente.	
			A ferramenta ou máquina ou os cabos dos adaptadores estão sobreaquecidos.	Arrefeça a ferramenta ou máquina e a unidade.
			A ferramenta ou máquina ou a unidade está avariada.	Peça a reparação no centro de assistência autorizado Makita.
	A lâmpada pisca a verde.	A ficha do adaptador ou ferramenta/máquina elétrica e o soquete da bateria não estão ligados.	Ligue a ficha e o soquete. Verifique se a ficha e o soquete estão firmemente ligados.	
			A unidade está sobreaquecida ou a temperatura da unidade é baixa.	Arrefeça a unidade ou aqueça a unidade.
			A restante capacidade da bateria não é suficiente.	Carregue a bateria.
	A lâmpada pisca a vermelho e verde alternadamente.	A unidade detetou uma anomalia.	Desligue a unidade e volte a ligá-la.	
			A ferramenta ou máquina ou a unidade está avariada.	Peça a reparação no centro de assistência autorizado Makita.
	A lâmpada não acende.	A unidade não está ligada.	Ligue a unidade.	
			A restante capacidade da bateria não é suficiente.	Carregue a bateria.
			A unidade está avariada.	Peça a reparação no centro de assistência autorizado Makita.
O carregamento não é iniciado quando o carregador está ligado.	A lâmpada pisca a vermelho.	A unidade está sobreaquecida ou a temperatura da unidade é baixa.	Arrefeça a unidade ou aqueça a unidade.	
	A lâmpada pisca a vermelho e verde alternadamente.	A unidade ou o carregador detetou uma anomalia.	Remova o soquete do carregador de bateria e, em seguida, volte a ligá-lo.	
		A unidade ou o carregador está avariada(o).	Peça a reparação no centro de assistência autorizado Makita.	
	A lâmpada não acende.	O carregador não está ligado à fonte de tensão CA apropriada.	Ligue o carregador à fonte de tensão CA apropriada.	
		O soquete do carregador não está corretamente ligado.	Ligue o soquete do carregador corretamente.	
		O cabo de alimentação do carregador não está corretamente ligado ao carregador.	Ligue o cabo de alimentação ao carregador corretamente.	
		A unidade ou o carregador está avariada(o).	Peça a reparação no centro de assistência autorizado Makita.	

ACESSÓRIOS OPCIONAIS

⚠️ PRECAUÇÃO: Estes acessórios ou peças são recomendados para utilização com a ferramenta Makita especificada neste manual. A utilização de outros acessórios ou peças pode ser perigosa para as pessoas. Utilize apenas acessórios ou peças para os fins indicados.

Se necessitar de informações adicionais relativas a estes acessórios, solicite-as ao seu centro de assistência Makita.

- Carregador genuíno da Makita

NOTA: Alguns itens da lista podem estar incluídos na embalagem da ferramenta como acessórios padrão. Eles podem variar de país para país.

SPECIFIKATIONER

Model:		PDC1200
Mål (L x B x H)		369 mm x 261 mm x 139 mm *1
Mærkespænding		D.C. 36 V - 40 V maks.
Batteriladning		33,5 Ah
Batteritype		Genopladelig litium-ion
Opladningstid		360 minutter
Nettovægt	Batteri	8,8 kg *1
	Skulderselemontering	1,6 kg *2

*1. Uden skulderselemontering, adaptere og oplader.

*2. Uden adapterholder

Anvendelig oplader

- DC4001

⚠ ADVARSEL: Brug kun den oplader, der er angivet ovenfor. Brug af andre opladere kan medføre personskade og/eller brand.

Tilsigtet anvendelse

Den bærbare strømforsyning er egnet til arbejde i mange timer, eftersom den gør det muligt at adskille batteriet og værktøjet eller maskinen.

Denne enhed kan anvendes med de følgende værktøjer eller maskiner.

- 36 V (18 V x 2) batteridrevet værktøj eller maskine
- Batteridrevet værktøj eller maskine (direkte tilslutning til bærbar strømforsyning)

Om denne brugervejledning

Udtrykket "enhed" i denne brugervejledning henviser til den bærbare strømforsyning. Den bærbare strømforsyning består af batteriet og skulderselemonteringen.

Kompatibelt værktøj eller maskinkategori

- Akku-kædesav *1, Ledningsfri stangsav, Akku blæser, Akku plæneklipper, Akku flerfunktions motorhoved, Akku hæktrimmer, Ledningsfri vinkelsliber, Akku-borehammer *2
- *1. Med undtagelse af kædesave med et øverste håndtag (DUC252 / DUC302 / DUC352 / DUC256 / DUC306 / DUC356 / DUC406 / DUC256C)
- *2. Undtagen DHR280 / DHR281 / DHR282 / DHR283

Den kompatible kategori af værktøj eller maskine kan ændres uden varsel. Se den seneste brugervejledning for oplysninger om den kompatible kategori af værktøj eller maskine.

⚠ ADVARSEL: Brug aldrig denne enhed med værktøjer eller maskiner kategoriseret nedenfor. Brug af denne enhed med ikke-kompatible værktøjer eller maskiner kan medføre personskade eller funktionsfejl.

- Ledningsfri rygsprøjte, Akku-grensak, Batteridrevet trillebør, Cykel med hjælpemotor, Akku rygstøvsuger, Robotstøvsuger, Akku ventilatorjakke, Akku varmejakke

BEMÆRKNING: Hvis du anvender nylontråden, når du anvender enheden med de følgende modeller, skal du sørge for at anvende værktøjet i den følgende kombination:

Model	DUR364L / DUR365U / DUR366L / DUR368A / DUR368L / DUX60
Skæreværktøj og skærediameter	Nylonskærehoved med skærediameter på 350 mm
Diameter af nylontråd	2,0 mm

*. Nylonskærehovedet er ikke tilgængeligt, afhængigt af det område du bor i.

BEMÆRK:
For DUB362

I omgivelser med høj temperatur kan maskinen muligvis stoppe under betjeningen pga. maskinens beskyttelsessystem.

Symboler

Følgende viser de symboler, der muligvis anvendes til udstyret. Sørg for, at du forstår deres betydning før brugen.



Læs betjeningsvejledningen.



Hold ledningen væk fra forhindringer for at reducere risikoen for skader.



Udsæt ikke batteriet for vand eller regn.



Undlad at kaste batteriet i åben ild.



Kortslut ikke batteriet.



Li-Ion

Kun for landene i EU
Bortskaf ikke elektrisk udstyr eller batteripakken sammen med husholdningsaffald! I overensstemmelse med det europæiske direktiv om bortskaffelse af affald fra elektriske og elektroniske produkter samt batterier og akkuer, samt bortskaffelse af batterier og akkuer, og deres anvendelse i overensstemmelse med nationale love skal elektrisk udstyr samt batterier og batteripakke(r), der har nået udløbet af deres levetid, indsamles separat og returneres til en miljøvenlig genanvendelsesfacilitet.

SIKKERHEDSADVARSLER

Sikkerhedsadvarsler til bærbar strømforsyning

1. Sørg for at læse brugervejledningen til maskinen eller værktøjet før brug.
2. Undlad at tage op eller bære denne enhed ved kun at holde i ledningen. Træk ikke i ledningen, mens du er iført eller bruger denne enhed.
3. Før du bærer enheden, skal du fjerne stikkontakten fra værktøjet eller maskinen.
4. Når du forlader værktøjet eller maskinen, skal du sørge for at fjerne stikkontakten fra værktøjet eller maskinen eller fjerne enheden fra kroppen.
5. Pas på ikke at snuble over ledningen under anvendelse.
6. Brug ikke denne enhed på en ustabil overflade eller på ustabile høje steder.
7. Hold ledningen væk fra forhindringer under anvendelse. Ledningen fanget af forhindringer kan forårsage alvorlig personskade.
8. Indsæt ikke adaptere i opladeren.
9. Undersøg enheden, inklusive ledningerne og selen før brug. Hvis de er beskadiget, kontakt det lokale autoriserede Makita servicecenter for reparation.
10. Når du fastgør ledningen til ledningsholderen, skal du sørge for at fastgøre den langsomt og forsvarligt.
11. Sørg altid for, at værktøjet eller maskinen er slukket, og at stikkontakten er blevet fjernet, før du forsøger at udføre inspektion eller vedligeholdelse af værktøjet eller maskinen.
12. Når du bruger denne enhed med et værktøj monteret med en klinge, skal du sørge for at holde ledningen væk fra klingens.
13. Når du bærer enheden, skal du ikke putte noget på, som fx en sikkerhedssele eller skuldersele, som muligvis kan interferere med enhedens funktion til nødløsgørelse.
14. Brug ikke denne enhed, mens du klatrer op i et træ.

15. Brug ikke denne enhed, når du er iført akku ventilatorjakken eller akku varmejakken.
16. Udsæt ikke denne enhed for gnister.
17. Når du bruger denne enhed uden at bære den eller installere den til værktøjet eller maskinen, skal du sørge for at lægge den ned.
18. Undlad at adskille, reparere eller ændre denne enhed.
19. Pas på ikke at vikle selen eller bæltet ind i værktøjet eller maskinen.
20. Pas på ikke at klippe ledningerne over med værktøjet eller maskinen, når du bruger enheden.
21. Når du stiller enheden oprejst vha. batteristøttebenet, skal du sørge for at placere enheden på den flade overflade.
22. Hold fremmedlegemer som fx metalspånere og vand væk fra enhedens stik.
23. Brug ikke værktøjet eller maskinen i nærheden af højspændingsledninger.
24. Brug kun den oplader som er dedikeret til enheden. Brug ikke andre opladere.
25. Du skal ikke beskadige batterihuset eller placere noget oven på enheden.
26. Træd ikke på enheden og sid ikke på enheden.
27. Undlad at bære enheden ved at holde i batteristøttebenet eller breddejusteringsbæltet.
28. Opbevar enheden inden døre.
29. Undlad at placere eller fastgøre noget mellem batteriet og batteristøttebenet.
30. Hæng ikke noget i batteristøttebenet.

Vigtige sikkerhedsinstruktioner for batteri

1. Læs alle instruktioner og advarselsmærkater på (1) akku-opladeren, (2) batteriet og (3) produktet, som anvender batteriet, inden du anvender batteriet.
2. Lad være med at skille batteriet ad.
3. Hold straks op med anvendelsen, hvis brugstiden er blevet stærkt afkortet. Fortsat anvendelse kan resultere i risiko for overophedning, forbrændinger og endog eksplosion.
4. Hvis De har fået elektrolytvæske i øjnene, skal De straks skylle den ud med rent vand og derefter øjeblikkeligt søge lægehjælp. I modsat fald kan De miste synet.
5. Kortslut ikke batteriet:
 - (1) Rør ikke ved terminalerne med noget ledende materiale.
 - (2) Undgå at opbevare batteriet i en beholder sammen med andre genstande af metal, for eksempel søm, mønter og lignende.
 - (3) Udsæt ikke batteriet for vand eller regn. Kortslutning af akkuen kan forårsage en kraftig øgning af strømmen, overophedning, mulige forbrændinger og endog værktøjstop.
6. Opbevar og brug ikke værktøjet/maskinen og batteriet på steder, hvor temperaturen muligvis kan nå eller overstige 50 °C.

7. Lad være med at brænde batteriet, selv i tilfælde, hvor det har lidt alvorlig skade eller er fuldstændig udtjent. Batteriet kan eksplodere ved brand.
8. Lad være med at brænde akkuen eller udsætte den for stød.
9. Anvend ikke en beskadiget akku.
10. De indbyggede litium-ion-batterier er underlagt lovkrav vedrørende farligt gods. Ved kommerciel transport, f.eks. af tredjeparts transportselskaber, skal særlige krav til forpakning og mærkning overholdes. Ved forberedelse af udstyret til forsendelse skal du kontakte en ekspert i farligt gods. Overhold også eventuel mere detaljeret national lovgivning. Tape eller tildæk åbne kontakter, og pak batteriet på en måde, så det ikke kan flytte sig rundt i pakningen.
11. Når batteriet bortskaffes, skal du fjerne det fra værktøjet og bortskaffe det på et sikkert sted. Følg de lokale love vedrørende bortskaffelsen af batterier.
12. Brug kun batteriet med de produkter, som Makita specificerer. Hvis batteriet installeres i ikke-kompatible produkter, kan det medføre brand, kraftig varme, eksplosion eller udsivning af elektrolyt.
13. Hvis værktøjet/maskinen ikke skal bruges i længere tid ad gangen, skal du fjerne batteriet fra værktøjet.
14. Opbevar batteriet utilgængeligt for børn.

GEM DENNE BRUGSANVISNING.

⚠FORSIGTIG: Brug kun originale batterier fra Makita. Brug af uoriginale Makita-batterier, eller batterier som er blevet ændret, kan muligvis medføre brud på batteriet, hvilket kan forårsage brand, personskade eller beskadigelse. Det ugyldiggør også Makita-garantien for Makita-maskinen og opladeren.

Tips til opnåelse af maksimal akku-levetid

1. Oplad batteriet, inden det er helt afladet. Stop altid værktøjet/maskinen, og oplad batteriet, hvis du bemærker, at værktøjseffekten er aftagende.
2. Genoplad aldrig et fuldt opladet batteri. Overopladning vil afkorte batteriets levetid.
3. Oplad batteriet ved stuetemperatur ved 10 °C - 40 °C. Lad altid et varmt batteri få tid til at køle af, inden det oplades.
4. Oplad batteriet, hvis du ikke skal bruge det i længere tid (mere end seks måneder).

BESKRIVELSE AF DELENE

► Fig.1

1	Grundplade	2	Batteri	3	Håndtag	4	Låseknop
5	Ledningsholder	6	Adapterholder	7	Tænd/sluk-knap	8	Stik på batteri
9	Adaptore til 36 V (18 V x 2)	10	Stik på adapter	11	Strømsik på akku-oplader	12	Akku-oplader
13	Stikkontakt på akku-oplader	14	Bælte	15	Stikkontakt	16	Breddejusteringsbælte
17	Skulderselemontering	18	Batteristøtteen	-	-	-	-

FUNKTIONSBESKRIVELSE

⚠FORSIGTIG: Sørg altid for, at enheden er slukket, før du justerer enheden eller kontrollerer dens funktion.

Opladning af enheden

⚠FORSIGTIG: Efter opladningen er fuldført, skal du sørge for at fjerne strømskikket på akku-opladeren fra vekselstrømspændingskilden og fjerne stikkontakten på akku-opladeren og montere hættten på batteriet.

BEMÆRKNING: Akku-opladeren er kun beregnet til opladning af en bærbar Makita-strømforsyning. Brug den aldrig til andre formål eller til batterier fra andre producenter.

BEMÆRKNING: Når akku-opladeren er tilsluttet til enheden, starter værktøjet eller maskinen ikke. Fjern i så fald akku-opladeren fra enheden.

BEMÆRKNING: Hvis temperaturen på batteriet bliver lav eller høj under opladning, stopper opladningen muligvis. I dette tilfælde skal du vente til batteriet bliver normal temperatur ved at varme batteriet op eller køle det af, og derefter genoptage opladningen.

1. Fjern hættten fra batteriet ved at dreje den.

► Fig.2: 1. Hætte

2. Ret den fremspringende del på stikkontakten på akku-opladeren ind med modparten på stikket på enheden, og fastgør derefter stikkontakten til stikket ved at dreje stikkontakten.

► **Fig.3:** 1. Fremspringende del 2. Stikkontakt 3. Stik

3. Slut strømstikket på akku-opladeren til den korrekte vekselstrømspændingskilde.

4. Efter opladningen er fuldført, skal du fjerne stikkontakten på akku-opladeren og derefter montere hættten på batteriet.

Under opladning lyser strømindikatorene rødt, og indikatorlamperne angiver den resterende batteriladning. Når opladningen er fuldført, slukker strømindikatorene og indikatorlamperne.

Strømindikator	Indikatorlamper			Resterende ladning
	Tændt	Slukket	Blinker	
				Oplader (75% til 100%)
				Oplader (50% til 75%)
				Oplader (25% til 50%)
				Oplader (0% til 25%)

Tænd/sluk-knap og batteriindikator

⚠FORSIGTIG: Sørg for, at værktøjet eller maskinen er slukket, inden du tænder for enheden. Ellers kan værktøjet eller maskinen pludselig starte og forårsage skade.

BEMÆRK: Hvis du tænder for værktøjet eller maskinen, lige efter du har tændt for enheden, starter værktøjet eller maskinen muligvis ikke. I dette tilfælde skal du starte værktøjet eller maskinen igen.

► **Fig.4:** 1. Tænd/sluk-knap 2. Indikatorlampe 3. Strømindikator

Tryk på tænd/sluk-knappen for at tænde for strømmen. Strømindikatorene lyser grønt. Tryk på tænd/sluk-knappen i nogle sekunder for at slukke for strømmen.

BEMÆRK: Hvis enheden og det tilsluttede værktøj eller maskinen er efterladt uden opsyn i 8 timer, slukker enheden automatisk.

Strømindikatorene blinker grønt under følgende forhold:

- Stikket på adapteren eller elværktøjet/maskinen er ikke tilsluttet til stikkontakten på enheden. I dette tilfælde skal du tilslutte stikket på adapteren eller elværktøjet/maskinen til stikkontakten på enheden.
- Batteriet er tomt. I dette tilfælde skal du oplade enheden.
- Batteriet er overophedet, eller temperaturen på enheden er lav. Afkøl i så fald enheden, eller varm enheden op.

Hvis strømindikatorene blinker skiftevis rødt og grønt, skal du slukke for strømmen og tænde den igen. Hvis strømindikatorene fortsat blinker skiftevis rødt og grønt, når du tænder for strømmen igen, kontakt det lokale autoriserede Makita servicecenter for reparation.

Indikation af den resterende batteriladning

Tryk på tænd/sluk-knappen på enheden for at få vist den resterende batteriladning. Indikatorlamperne lyser i ca. 5 sekunder.

Indikatorlamper			Resterende ladning
Tændt	Slukket	Blinker	
			75% til 100%
			50% til 75%
			25% til 50%
			0% til 25%
			Oplad batteriet.
			Der er muligvis fejl i batteriet.

BEMÆRK: Afhængigt af brugsforholdene og den omgivende temperatur kan indikationen afvige en smule fra den faktiske ladning.

BEMÆRK: Hvis værktøjet eller maskinen har indikatorlamper for den resterende batterikapacitet, skal du ikke henvise til indikatorlamperne på værktøjet eller maskinen, men til indikatorlamperne på denne enhed.

BEMÆRK: Hvis flere indikatorlamper blinker, er batteriet overophedet. I dette tilfælde skal du køle batteriet af.

Værktøjs-/maskine-/batteribeskyttelsessystem

Værktøjet eller maskinen er forsynet med et værktøjs- eller maskine- og batteribeskyttelsessystem. Systemet afbryder automatisk strømmen til motoren for at forlænge værktøjets eller maskinens og batteriets levetid. Værktøjet eller maskinen stopper automatisk under brugen, hvis værktøjet, maskinen eller batteriet udsættes for et af følgende forhold:

Overbelastningsbeskyttelse

Hvis værktøjet, maskinen eller batteriet bruges på en måde, der får den/det til at trække en unormalt høj strøm, stopper værktøjet eller maskinen automatisk. Sluk i så fald for værktøjet eller maskinen, og stop den anvendelse, der medførte, at værktøjet eller maskinen blev overbelastet. Tænd derefter for værktøjet eller maskinen for at starte igen.

Beskyttelse mod overophedning

Hvis værktøjet, maskinen eller batteriet bliver overophedet, stopper værktøjet eller maskinen automatisk. Lad i så fald værktøjet eller maskinen og batteriet køle af, før der tændes for værktøjet eller maskinen igen.

Beskyttelse mod overafledning

Når batteriladningen er for lav, stopper værktøjet eller maskinen automatisk, og der blinker en indikatorlampe, når du trykker på tænd/sluk-knappen. Fjern i så fald batteriet fra værktøjet eller maskinen, og lad batteriet op.

Brug af adapterholderen

⚠FORSIGTIG: Brug ikke denne enhed med ledningen fastgjort med lukker med krog og løkke på adapterholderen.

Du kan sætte adaptere i adapterholderen som vist på figuren.

► Fig.5: 1. Adapter 2. Adapterholder

SAMLING

⚠FORSIGTIG: Sørg altid for, at der er slukket for enheden, før du udfører nogen form for arbejde på enheden.

Samling af enheden

1. Monter batteriet til grundpladen på skulderselmonteringen som vist på figuren.

► Fig.6: 1. Batteri 2. Grundplade

⚠FORSIGTIG: Sørg for, at batteriet er forsvarligt fastgjort til grundpladen. Ellers kan batteri muligvis falde af, når du bærer enheden eller bruger enheden, og forårsage en skade. Hvis du kan se den røde indikator som vist på figuren, er batteriet ikke helt låst.

► Fig.7: 1. Rød indikator

⚠FORSIGTIG: Pas på ikke at få fingrene eller tommeltotterne i klemme mellem batteriet og grundpladen, når du monterer batteriet.

⚠FORSIGTIG: Når du fjerner batteriet, skal du trykke på låseknappen, mens du holder godt fast i håndtaget. Inden du fjerner batteriet, skal du indstille bæltet til den laveste position.

► Fig.8: 1. Håndtag 2. Låseknap

2. Juster placeringen af bæltet. Træk op i højdejusteringshåndtaget, og juster derefter placeringen af bæltet ved at skubbe grundpladen og derefter returnere håndtaget.

► Fig.9: 1. Højdejusteringshåndtag 2. Grundplade
3. Bælte

⚠FORSIGTIG: Når du justerer positionen af bæltet, skal du sørge for at lægge enheden ned, så batteriet vender nedad som vist på figuren.

BEMÆRKNING: Hvis højdejusteringshåndtaget er løst, stram møtrikken på højdejusteringshåndtaget. Ved stramning af møtrikken må du ikke stramme den for meget. Ellers vil højdejusteringshåndtaget ikke bevæge sig.

► Fig.10: 1. Møtrik

BEMÆRK: Hvis det er svært at skyde grundpladen, skal du løfte støttebenet en smule, så støttebenet ikke rører jorden, og derefter skyde grundpladen.

3. Fastgør adapterholderen til bæltet med lukker med krog og løkke som vist på figuren.

► Fig.11: 1. Adapterholder

BEMÆRK: Adapterholderen kan fastgøres enten på venstre eller højre side af bæltet.

4. Juster bredden på skulderselen ved hjælp af breddejusteringsbæltet.

► Fig.12: 1. Breddejusteringsbælte

5. Tag enheden på og lås derefter spændet til bæltet, og juster derefter længden af bæltet.

► Fig.13: 1. Spænde

BEMÆRK: Du kan folde og fastgøre remmen med lukker med krog og løkke som vist på figuren.

► Fig.14: 1. Rem

6. Juster længden af skulderselen.

► Fig.15: 1. Skuldersel

BEMÆRK: Du kan folde og fastgøre remmen med lukker med krog og løkke som vist på figuren.

► Fig.16: 1. Rem

⚠FORSIGTIG: Når enheden sættes ned, skal du placere enheden på en plan og stabil overflade, så enheden ikke falder.

Når enheden sættes ned, skal du låse spændet til bæltet op, og derefter sætte enheden langsomt ned.

► Fig.17: 1. Spænde

ANVENDELSE

⚠FORSIGTIG: Når du bærer enheden, skal du sørge for at sætte skulderselen på begge dine skuldre. Ellers kan enheden falde, når du bærer enheden eller bruger enheden og forårsager skade.

⚠FORSIGTIG: Sørg for at bære enheden på ryggen, når du bærer enheden. Ellers kan enheden falde under brug og forårsage skade.

⚠FORSIGTIG: Sluk altid for værktøjet eller maskinen, før du tænder enheden eller tilslutter adapterens stik eller elværktøjet/maskinen til stikkontakten på batteriet. Ellers kan værktøjet eller maskinen pludselig starte og forårsage skade.

BEMÆRK: Adapteren til 18 V er ikke til rådighed for denne enhed.

Tilslutning af enheden til værktøjet eller maskinen

1. Fjern batteriet fra grundpladen på skulderselemonteringen.
2. Træk ledningen ud af enten venstre eller højre side af batteriet. Når du trækker ledningen ud, skal du sørge for at sætte ledningen i holderne som vist på figuren.
► **Fig.18:** 1. Ledning 2. Holder
3. Monter batteriet til grundpladen på skulderselemonteringen.
4. Tag enheden på.
5. Sæt stikket til adapteren eller elværktøjet/maskinen helt ind i stikkontakten på batteriet, så pilen på stikket flugter med den på stikkontakten.
► **Fig.19:** 1. Stik 2. Stikkontakt 3. Pilemærke

BEMÆRKNING: Når du tager stikket ud af stikkontakten, hold ikke ledningerne, men hold stikket og stikkontakten. Ellers kan ledningerne blive beskadiget og forårsage funktionsfejl på enheden.

BEMÆRK: Stikket og stikkontakten afbrydes, når der anvendes en bestemt belastning.

6. Installer adapterne til værktøjet eller maskinen på samme måde som akkuen.
► **Fig.20:** 1. Adapter

BEMÆRKNING: For 36 V (18 V x 2) batteridrevet værktøj eller maskine, brug adapterne til 36 V (18 V x 2). Der behøves ingen adapter til værktøj eller maskine af den direkte tilslutningstype.

BEMÆRKNING: Når der monteres adaptere på værktøjet eller maskinen, skal du sørge for at montere adapteren, som er udstyret med 2 ledninger, på det sted, som er vist på figuren.

Hvis du monterer adapterne forkert, kan adapteren, som er udstyret med 2 ledninger, ikke sættes hele vejen ind. I dette tilfælde skal du ikke sætte adapteren ind med magt. Ellers kan værktøjet eller maskinen muligvis tage skade.

- **Fig.21:** 1. Adapter med 2 ledninger
- **Fig.22:** 1. Adapter med 2 ledninger

BEMÆRK: Retningen af ledningen til adapteren kan ændres i området på ca. 180 grader.

7. Tryk på tænd/sluk-knappen for at tænde for strømmen. Tryk på tænd/sluk-knappen i nogle sekunder for at slukke for strømmen.
► **Fig.23:** 1. Tænd/sluk-knap

Brug af ledningsholderne

⚠FORSIGTIG: Fastgør kun batteriets ledning til ledningsholderne. Fastgør ikke adapternes eller elværktøjets/maskinens ledning til ledningsholderne. Fastgørelse af adapternes eller elværktøjets/maskinens ledning kan give anledning til ulykke og forårsage en skade.

- **Fig.24**
- **Fig.25**

Du kan fastgøre batteriets ledning til ledningsholderne som vist på figuren.

- **Fig.26:** 1. Ledningsholder

Du kan også fastgøre ledningen ved kun at bruge bæltets ledningsholder som vist på figuren.

- **Fig.27:** 1. Ledningsholder

Ledningsholderne kan fastgøres på enten venstre eller højre side af skulderselen og bæltet.

- **Fig.28:** 1. Del, som skal fastgøres til ledningsholderen

⚠FORSIGTIG: Sørg for at fastgøre ledningen til skulderselen kun på venstre side eller kun på højre side, så ledningen ikke krydser skulderselen.

- **Fig.29**

Brug af det hængende bånd

Ekstraudstyr

Du kan bruge det hængende bånd til akku plæneklipperen med denne enhed.

Fastgørelse af det hængende bånd

1. Fastgør krogene på det hængende bånd til ringene på skulderselen eller bæltet som vist på figuren. Vælg den type bånd og forbindelsesmetode, der passer til dit brug.

- **Fig.30:** 1. Ring 2. Krog
- **Fig.31:** 1. Ring 2. Krog
- **Fig.32:** 1. Ring 2. Krog
- **Fig.33:** 1. Ring 2. Krog

BEMÆRK: Hvis værktøjet er af typen cykelhåndtag, fastgør båndet, så båndet passerer igennem indersiden af bæltet, som vist på figuren.

- **Fig.34:** 1. Bælte 2. Bånd

2. Fastgør krogen til værktøjet.

- **Fig.35:** 1. Krog

Afmontering af værktøjet

Skub håndtagene på spændet for at låse spændet op.

- **Fig.36:** 1. Håndtag

BEMÆRK: Spændet er ikke udstyret afhængigt af typen af bånd.

Nødløsgørelse

1. Skub håndtagene på bæltets spænde for at låse spændet op.

► **Fig.37:** 1. Spænde 2. Håndtag

2. Tag skulderselen af for at frigøre værktøjet og enheden.

► **Fig.38:** 1. Skuldersæle

VEDLIGEHOLDELSE

⚠FORSIGTIG: Sørg altid for, at enheden er slukket, før du forsøger at udføre inspektion eller vedligeholdelse.

BEMÆRKNING: Anvend aldrig benzin, rensbenzin, fortynder, alkohol og lignende. Det kan medføre misfarvning, deformation eller revner.

For at opretholde produktets SIKKERHED og PÅLIDELIGHED må reparation, vedligeholdelse eller justering kun udføres af et autoriseret Makita servicecenter eller fabrikksservicecenter med anvendelse af Makita reservedele.

FEJLFINDING

Inden du beder om reparation, skal du først udføre din egen inspektion. Hvis du finder et problem, som ikke er forklaret i brugervejledningen, må du ikke forsøge at afmontere værktøjet, maskinen eller enheden. Henvend dig i stedet til et autoriseret Makita servicecenter, og brug altid originale Makita reservedele til reparationer.

Unormal tilstand	Strømindikator	Årsag	Afhjælpning
Værktøjet eller maskinen starter ikke.	-	Opladeren er tilsluttet enheden.	Fjern opladeren fra enheden.
	Lampen lyser grønt.	Adapterne er ikke installeret på værktøjet eller maskinen.	Installer adapterne på værktøjet eller maskinen. Kontroller, at adapterne er installeret forsvarligt.
		Værktøjet, maskinen eller ledningerne på adapterne er overophedet.	Afkøl værktøjet eller maskinen og enheden.
		Værktøjet, maskinen eller enheden er gået i stykker.	Bed et autoriseret Makita servicecenter om reparation.
	Lampen blinker grønt.	Stikket på adapteren eller elværktøjet/maskinen og stikkontakten på batteriet er ikke tilsluttet.	Tilslut stikket og stikkontakten. Kontroller, at stikket og stikkontakten er tilsluttet forsvarligt.
		Enheden er overophedet, eller temperaturen på enheden er lav.	Afkøl enheden, eller varm enheden op.
		Den resterende batterikapacitet er ikke nok.	Oplad batteriet.
	Lampen blinker skiftevis rødt og grønt.	Enheden har registreret en unormal tilstand.	Sluk for enheden, og tænd den igen.
		Værktøjet, maskinen eller enheden er gået i stykker.	Bed et autoriseret Makita servicecenter om reparation.
	Lampen lyser ikke.	Enheden er ikke tændt.	Tænd for enheden.
Den resterende batterikapacitet er ikke nok.		Oplad batteriet.	
Enheden er gået i stykker.		Bed et autoriseret Makita servicecenter om reparation.	
Opladning starter ikke, når opladeren er tilsluttet.	Lampen blinker rødt.	Enheden er overophedet, eller temperaturen på enheden er lav.	Afkøl enheden, eller varm enheden op.
	Lampen blinker skiftevis rødt og grønt.	Enheden eller opladeren har registreret en unormal tilstand.	Fjern stikkontakten på akku-opladeren og tilslutning igen.
		Enheden eller opladeren er gået i stykker.	Bed et autoriseret Makita servicecenter om reparation.
	Lampen lyser ikke.	Opladeren er ikke tilsluttet til den korrekte vekselstrømspændingskilde.	Slut opladeren til den korrekte vekselstrømspændingskilde.
		Stikkontakten på opladeren er ikke tilsluttet korrekt.	Tilslut stikkontakten på opladeren korrekt.
		Opladerens strømledning er ikke tilsluttet ordentligt til opladeren.	Tilslut strømledningen ordentligt til opladeren.
		Enheden eller opladeren er gået i stykker.	Bed et autoriseret Makita servicecenter om reparation.

EKSTRAUDSTYR

⚠️ FORSIGTIG: Det følgende tilbehør og ekstraudstyr er anbefalet til brug med Deres Makita maskine, der er beskrevet i denne brugsanvisning. Anvendelse af andet tilbehør eller ekstraudstyr kan udgøre en risiko for personskade. Anvend kun tilbehør og ekstraudstyr til det beskrevne formål.

Hvis De behøver hjælp ved valg af tilbehør eller ønsker yderligere informationer, bedes De kontakte Deres lokale Makita servicecenter.

- Original Makita-oplader

BEMÆRK: Nogle ting på denne liste kan være inkluderet i værktøjspakken som standardtilbehør. Det kan være forskellige fra land til land.

ΠΡΟΔΙΑΓΡΑΦΕΣ

Μοντέλο:	PDC1200	
Διαστάσεις (Μ x Π x Υ)	369 mm x 261 mm x 139 mm *1	
Ονομαστική τάση	D.C. 36 V - 40 V μεγ.	
Χωρητικότητα μπαταρίας	33,5 Ah	
Τύπος μπαταρίας	Επαναφορτιζόμενη ιόντων λιθίου	
Χρόνος φόρτισης	360 λεπτά	
Καθαρό βάρος	Μπαταρία	8,8 kg *1
	Διάταξη μάντα ώμου	1,6 kg *2

*1. Χωρίς διάταξη μάντα ώμου, προσαρμογείς και φορτιστή.

*2. Χωρίς θήκη προσαρμογέα

Συμβατός φορτιστής

- DC4001

⚠ ΠΡΟΕΙΔΟΠΟΙΗΣΗ: Να χρησιμοποιείτε μόνο τον φορτιστή που παρατίθεται ανωτέρω. Η χρήση οποιονδήποτε άλλων φορτιστών μπορεί να προκαλέσει τραυματισμό ή/και φωτιά.

Προοριζόμενη χρήση

Η φορητή ηλεκτρική τροφοδότηση είναι κατάλληλη για πολλές ώρες εργασίας, επειδή επιτρέπει τον διαχωρισμό της μπαταρίας και του εργαλείου ή του μηχανήματος.

Η μονάδα αυτή μπορεί να χρησιμοποιηθεί με τα ακόλουθα εργαλεία ή μηχανήματα.

- Εργαλείο ή μηχανήμα που τροφοδοτείται από μπαταρίες 36 V (18 V x 2)
- Εργαλείο ή μηχανήμα που τροφοδοτείται από μπαταρίες (άμεση σύνδεση με φορητή ηλεκτρική τροφοδότηση)

Πληροφορίες για το παρόν εγχειρίδιο οδηγιών

Στο παρόν εγχειρίδιο, ο όρος «μονάδα» αναφέρεται στη φορητή ηλεκτρική τροφοδότηση. Η φορητή ηλεκτρική τροφοδότηση αποτελείται από την μπαταρία και τη διάταξη μάντα ώμου.

Συμβατή κατηγορίες εργαλείου ή μηχανήματος

- Φορητό αλυσοπρίονο *1, Φορητό κονταροπρίονο, Φορητός φυσητήρας, Φορητό κουρευτικό γκαζόν, Φορητή πολυλειτουργική ηλεκτρική κεφαλή, Φορητό ψαλίδι μπορντούρας, Φορητός γωνιακός λειαντήρας, Φορητό σφουροτρίπανο *2
- *1. Εκτός από το αλυσοπρίονο με άνω χειρολαβή (DUC252 / DUC302 / DUC352 / DUC256 / DUC306 / DUC356 / DUC406 / DUC256C)
- *2. Εκτός από DHR280 / DHR281 / DHR282 / DHR283

Η συμβατή κατηγορία του εργαλείου ή μηχανήματος υπόκειται σε αλλαγή χωρίς ειδοποίηση. Ανατρέξτε στο πιο πρόσφατο εγχειρίδιο οδηγιών για πληροφορίες σχετικά με τη συμβατή κατηγορία του εργαλείου ή του μηχανήματος.

⚠ ΠΡΟΕΙΔΟΠΟΙΗΣΗ: Μην χρησιμοποιείτε ποτέ αυτή τη μονάδα με εργαλεία ή μηχανήματα στις παρακάτω κατηγορίες. Αν χρησιμοποιήσετε αυτή τη μονάδα με μη συμβατά εργαλεία ή μηχανήματα, μπορεί να προκληθεί προσωπικός τραυματισμός ή δυσλειτουργία.

- Φορητός ψεκαστήρας κήπου, Κλαδευτικό ψαλίδι μπαταρίας, Καρότσι με μπαταρία, Ποδήλατο με βοηθητικό μοτέρ, Φορητή μηχανή αναρρόφησης πλάτης, Ρομπωτική ηλεκτρική σκούπα, Ζακέτα με φορητό ανεμιστήρα, Φορητή θερμαινόμενη ζακέτα

ΕΙΔΟΠΟΙΗΣΗ: Αν χρησιμοποιείτε τη νάιλον μεσινέζα όταν χρησιμοποιείτε τη μονάδα με τα ακόλουθα μοντέλα, βεβαιωθείτε να χρησιμοποιήσετε το εργαλείο στον ακόλουθο συνδυασμό:

Μοντέλο	DUR364L / DUR365U / DUR366L / DUR368A / DUR368L / DUX60
Κοπτικό εργαλείο και διάμετρος κοπής	Νάιλον κεφαλή κοπής με διάμετρο κοπής 350 mm
Διάμετρος μεσινέζας	2,0 mm

*. Η νάιλον κεφαλή κοπής μπορεί να μην διατίθεται ανάλογα με την περιοχή κατοικίας σας.

ΠΑΡΑΤΗΡΗΣΗ:
Για το DUB362

Σε ένα περιβάλλον υψηλής θερμοκρασίας, το μηχάνημα μπορεί να σταματήσει κατά τη λειτουργία λόγω του συστήματος προστασίας του μηχανήματος.

Σύμβολα

Παρακάτω παρουσιάζονται τα σύμβολα που μπορούν να χρησιμοποιηθούν για τον εξοπλισμό. Βεβαιωθείτε ότι κατανοείτε τη σημασία τους πριν από τη χρήση.



Διαβάστε το εγχειρίδιο οδηγιών.



Για να μειωθεί ο κίνδυνος τραυματισμού, φυλάξτε το καλώδιο μακριά από εμπόδια.



Μην εκθέτετε την μπαταρία σε νερό ή βροχή.



Μην πετάτε την μπαταρία στη φωτιά.



Μην βραχυκυκλώνετε την μπαταρία.



Μόνο για τις χώρες της ΕΕ
Μην απορρίπτετε ηλεκτρικό εξοπλισμό ή την μπαταρία μαζί με τα οικιακά απορρίμματα! Σύμφωνα με τις Ευρωπαϊκές Οδηγίες για τον απόβλητο ηλεκτρικό και ηλεκτρονικό εξοπλισμό και τις μπαταρίες και συσσωρευτές και τις απόβλητες μπαταρίες και συσσωρευτές και την ενσωμάτωση τους σύμφωνα με την εθνική νομοθεσία, ο ηλεκτρικός εξοπλισμός και η μπαταρία και τα πακέτα μπαταριών που έχουν φτάσει το τέλος ζωής τους πρέπει να συλλέγονται ξεχωριστά και να επιστρέφονται σε εγκαταστάσεις περιβαλλοντικά συμβατής ανακύκλωσης.

ΠΡΟΕΙΔΟΠΟΙΗΣΕΙΣ ΑΣΦΑΛΕΙΑΣ

Προειδοποιήσεις ασφαλείας για τη φορητή ηλεκτρική τροφοδότηση

1. Φροντίστε να διαβάσετε το εγχειρίδιο οδηγιών του εργαλείου ή του μηχανήματος πριν από τη χρήση.
2. Μην σηκώνετε και μην μεταφέρετε αυτή τη μονάδα μόνο από το καλώδιο. Μην τραβάτε το καλώδιο ενώ φοράτε ή χρησιμοποιείτε αυτή τη μονάδα.
3. Πριν φορέσετε τη μονάδα, αφαιρέστε την υποδοχή από το εργαλείο ή το μηχάνημα.
4. Όταν αφήνετε το εργαλείο ή το μηχάνημα, φροντίστε να αφαιρέσετε την υποδοχή από το εργαλείο ή το μηχάνημα, ή να αφαιρέσετε τη μονάδα από το σώμα σας.
5. Προσέχετε να μην σκοντάψετε στο καλώδιο κατά τη διάρκεια της λειτουργίας.
6. Μην χρησιμοποιείτε αυτή τη μονάδα σε μια ασαφή επιφάνεια ή ασαφή ψηλά μέρη.
7. Κατά τη λειτουργία, κρατήστε το καλώδιο μακριά από εμπόδια. Το καλώδιο μπορεί να τυλιχτεί στα εμπόδια και να προκληθεί σοβαρός τραυματισμός.
8. Μην εισαγάγετε τους προσαρμογείς στον φορτιστή.
9. Επιθεωρήστε τη μονάδα, μαζί με τα καλώδια και την πλεξούδα καλωδίωσης, πριν από τη χρήση. Αν παρουσιάζουν ζημιά, απευθυνθείτε στο τοπικό σας εξουσιοδοτημένο κέντρο σέρβις της Makita για επισκευή.
10. Όταν στερεώνετε το καλώδιο στον υποδοχέα καλωδίου, φροντίστε να το στερεώσετε αργά και καλά.
11. Πάντα να βεβαιώνετε ότι το εργαλείο ή το μηχάνημα είναι απενεργοποιημένο και η υποδοχή έχει αφαιρεθεί πριν επιχειρήσετε να εκτελέσετε κάποια εργασία επιθεώρησης ή συντήρησης στο εργαλείο ή στο μηχάνημα.
12. Όταν χρησιμοποιείτε αυτή τη μονάδα με ένα εργαλείο εξοπλισμένο με λάμα, βεβαιωθείτε να κρατάτε το καλώδιο μακριά από τη λάμα.
13. Όταν φοράτε τη μονάδα, μην φοράτε τίποτα, όπως ιμάντα ασφαλείας ή ζώνη ώμου, που μπορεί να παρεμβεί με τη λειτουργία απόσπασης έκτακτης ανάγκης της μονάδας.
14. Μην χρησιμοποιείτε αυτή τη μονάδα ενώ σκαρφαλώνετε δέντρο.
15. Μην χρησιμοποιείτε αυτή τη μονάδα όταν φοράτε ζακέτα με φορητό ανεμιστήρα ή φορητή θερμαινόμενη ζακέτα.
16. Μην εκθέτετε αυτή τη μονάδα σε σπινθήρες.
17. Όταν χρησιμοποιείτε αυτή τη μονάδα χωρίς να τη φοράτε ή όταν εγκαθιστάτε τη μονάδα στο εργαλείο ή στο μηχάνημα, φροντίστε να απλώσετε τη μονάδα κάτω.
18. Μην αποσυναρμολογήσετε, μην επισκευάσετε και μην τροποποιήσετε τη μονάδα.
19. Προσέχετε να μην μπλέξετε την πλεξούδα καλωδίωσης ή τον ιμάντα με το εργαλείο ή το μηχάνημα.
20. Όταν χρησιμοποιείτε τη μονάδα, προσέχετε να μην κόψετε τα καλώδια με το εργαλείο ή το μηχάνημα.
21. Όταν ακουμπάτε τη μονάδα όρθια χρησιμοποιώντας τη βάση μπαταρίας, βεβαιωθείτε να τοποθετήσετε τη μονάδα σε επίπεδη επιφάνεια.
22. Κρατήστε τα ξένα αντικείμενα, όπως μεταλλικά θραύσματα και νερό, μακριά από το φως της μονάδας.
23. Μην χρησιμοποιείτε το εργαλείο ή το μηχάνημα κοντά σε ηλεκτρικές γραμμές υψηλής τάσης.
24. Χρησιμοποιήστε τον φορτιστή που είναι αποκλειστικός της μονάδας μόνο. Μην χρησιμοποιείτε άλλους φορτιστές.
25. Μην προκαλέσετε ζημιά στη θήκη της μπαταρίας και μην τοποθετείτε τίποτα επάνω στη μονάδα.
26. Μην πατάτε επάνω στη μονάδα ούτε να καθίσετε επάνω στη μονάδα.
27. Μην μεταφέρετε τη μονάδα ενώ κρατάτε τη βάση μπαταρίας ή τον ιμάντα ρύθμισης πλάτους.
28. Να αποθηκεύετε τη μονάδα σε εσωτερικό χώρο.

29. Μην τοποθετείτε ούτε να στερεώνετε τίποτα μεταξύ της μπαταρίας και της βάσης μπαταρίας.
30. Μην κρεμάτε τίποτα από τη βάση μπαταρίας.

Σημαντικές οδηγίες ασφάλειας για την μπαταρία

1. Πριν χρησιμοποιήσετε την μπαταρία, διαβάστε όλες τις οδηγίες και τις ενδείξεις προφύλαξης στον (1) φορτιστή μπαταριών, την (2) μπαταρία και το (3) προϊόν στο οποίο χρησιμοποιείται η μπαταρία.
2. Μην αποσυαρμολογείτε την μπαταρία.
3. Εάν ο χρόνος λειτουργίας έχει γίνει υπερβολικά βραχύς, σταματήστε τη λειτουργία αμέσως. Αλλιώς, μπορεί να έχει ως αποτέλεσμα κίνδυνο υπερθέρμανσης, πιθανά εγκαύματα ή ακόμη και έκρηξη.
4. Εάν ηλεκτρολύτης μπει στα μάτια σας, ξεπλύνετε τα με καθαρό νερό και ζητήστε ιατρική φροντίδα αμέσως. Αλλιώς, μπορεί να έχει ως αποτέλεσμα απώλεια της όρασης σας.
5. Μην βραχυκυκλώνετε την μπαταρία:
 - (1) Μην αγγίζετε τους πόλους με σιδιήποτε αγωγίμο υλικό.
 - (2) Αποφεύγετε να αποθηκεύετε την μπαταρία μέσα σε ένα δοχείο μαζί με άλλα μεταλλικά αντικείμενα όπως καρφιά, νομίσματα, κ.λπ.
 - (3) Μην εκθέτετε την μπαταρία σε νερό ή βροχή.

Ένα βραχυκύκλωμα μπαταρίας μπορεί να προκαλέσει μεγάλη ροή ρεύματος, υπερθέρμανση, πιθανά εγκαύματα ακόμη και σοβαρή βλάβη.
6. Μην αποθηκεύετε και μην χρησιμοποιείτε το εργαλείο/μηχάνημα και την μπαταρία σε τοποθεσίες όπου η θερμοκρασία μπορεί να φτάσει ή να ξεπεράσει τους 50°C.
7. Μην αποτεφρώνετε την μπαταρία ακόμη κι αν παρουσιάζει σοβαρή ζημιά ή είναι εντελώς φθαρμένη. Η μπαταρία μπορεί να εκραγεί σε φωτιά.
8. Προσέχετε να μη ρίξετε κάτω ούτε να χτυπήσετε την μπαταρία.
9. Μην χρησιμοποιείτε μπαταρία που έχει υποστεί ζημιά.
10. Οι μπαταρίες ιόντων λιθίου που περιέχονται υπόκεινται στις απαιτήσεις της νομοθεσίας για επικίνδυνα αγαθά.

Για εμπορικές μεταφορές, για παράδειγμα από τρίτα μέρη, πρέπει να τηρούνται οι διαμεταφορές, οι ειδικές απαιτήσεις στη συσκευασία και η επισήμανση.

Για προετοιμασία του στοιχείου που αποστέλλεται, είναι απαραίτητο να συμβουλευτείτε έναν ειδικό για επικίνδυνα υλικά. Επίσης, τηρήστε τους πιθανούς, πιο αναλυτικούς εθνικούς κανονισμούς. Καλύψτε με αυτοκόλλητη ταινία ή κρύψτε τις ανοικτές επαφές και συσκευάστε την μπαταρία με τρόπο που να μην μπορεί να μετακινείται μέσα στη συσκευασία.

11. Όταν απορρίπτετε την μπαταρία, αφαιρέστε την από το εργαλείο και διαθέστε την σε ένα ασφαλές μέρος. Τηρήστε τους τοπικούς κανονισμούς που σχετίζονται με τη διάθεση της μπαταρίας.
12. Να χρησιμοποιείτε την μπαταρία μόνο με τα προϊόντα που καθορίζονται από την Makita. Η τοποθέτηση της μπαταρίας σε μη συμβατά προϊόντα μπορεί να έχει ως αποτέλεσμα πυρκαγιά, υπερβολική θερμότητα, έκρηξη ή διαρροή του ηλεκτρολύτη.
13. Αν δεν χρησιμοποιείτε το εργαλείο/μηχάνημα για μεγάλο χρονικό διάστημα, πρέπει να βγάλετε την μπαταρία από το εργαλείο.
14. Φυλάξτε την μπαταρία μακριά από παιδιά.

ΦΥΛΑΞΤΕ ΤΙΣ ΟΔΗΓΙΕΣ ΑΥΤΕΣ.

▲ΠΡΟΣΟΧΗ: Να χρησιμοποιείτε μόνο γνήσιες μπαταρίες της Makita. Η χρήση μη γνήσιων μπαταριών Makita, ή μπαταριών που έχουν τροποποιηθεί, μπορεί να έχει ως αποτέλεσμα τη ρήξη της μπαταρίας, προκαλώντας πυρκαγιά, προσωπικό τραυματισμό και βλάβη. Επίσης, θα ακυρωθεί η εγγύηση της Makita για το εργαλείο και φορτιστή Makita.

Συμβουλές για τη διατήρηση της μέγιστης ζωής μπαταρίας

1. Φορτίστε την μπαταρία πριν από την πλήρη αποφόρτισή της. Πάντοτε να σταματάτε τη λειτουργία του εργαλείου/μηχανήματος και να φορτίζετε την μπαταρία όταν παρατηρείτε μειωμένη ισχύ εργαλείου.
2. Ποτέ μην επαναφορτίζετε μια πλήρως φορτισμένη μπαταρία. Η υπερφόρτιση μειώνει την ωφέλιμη ζωή της μπαταρίας.
3. Φορτίζετε την μπαταρία σε θερμοκρασία δωματίου 10°C - 40°C. Αφήστε μια θερμή μπαταρία να κρυώσει πριν την φορτίσετε.
4. Φορτίστε την μπαταρία εάν δεν θα την χρησιμοποιήσετε για μεγάλη χρονική περίοδο (περισσότερο από έξι μήνες).

ΠΕΡΙΓΡΑΦΗ ΕΞΑΡΤΗΜΑΤΩΝ

► **Εικ.1**

1	Πλάκα βάσης	2	Μπαταρία	3	Χειρολαβή	4	Κουμπί ασφάλισης
5	Υποδοχές καλωδίου	6	Θήκη προσαρμογέα	7	Κουμπί λειτουργίας	8	Φις της μπαταρίας
9	Προσαρμογείς για 36 V (18 V x 2)	10	Φις του προσαρμογέα	11	Ηλεκτρικό φις του φορτιστή μπαταριών	12	Φορτιστής μπαταριών
13	Υποδοχή του φορτιστή μπαταριών	14	Ζώνη μέσης	15	Υποδοχή	16	Ιμάντας ρύθμισης πλάτους
17	Διάταξη ιμάντα ώμου	18	Βάση μπαταρίας	-	-	-	-

ΠΕΡΙΓΡΑΦΗ ΛΕΙΤΟΥΡΓΙΑΣ

▲ ΠΡΟΣΟΧΗ: Να βεβαιώνετε πάντα ότι η μονάδα είναι σβηστή πριν ρυθμίσετε ή ελέγξετε κάποια λειτουργία στη μονάδα.

Φόρτιση της μονάδας

▲ ΠΡΟΣΟΧΗ: Αφού ολοκληρωθεί η φόρτιση, βεβαιωθείτε να αφαιρέσετε το ηλεκτρικό φις του φορτιστή μπαταριών από την πηγή εναλλασσόμενου ρεύματος, να αφαιρέσετε την υποδοχή του φορτιστή μπαταριών και να τοποθετήσετε το καπάκι της μπαταρίας.

ΕΙΔΟΠΟΙΗΣΗ: Ο φορτιστής μπαταριών προορίζεται για τη φόρτιση μόνο της φορητής ηλεκτρικής τροφοδότησης της ΜΑΚΙΤΑ. Μην τον χρησιμοποιήσετε ποτέ για άλλους σκοπούς ή για μπαταρίες άλλων κατασκευαστών.

ΕΙΔΟΠΟΙΗΣΗ: Όταν ο φορτιστής μπαταριών είναι συνδεδεμένος με τη μονάδα, το εργαλείο ή το μηχάνημα δεν ξεκινά. Σε αυτή την περίπτωση, αφαιρέστε τον φορτιστή μπαταριών από τη μονάδα.

ΕΙΔΟΠΟΙΗΣΗ: Αν η θερμοκρασία της μπαταρίας γίνει χαμηλή ή υψηλή κατά τη φόρτιση, η φόρτιση μπορεί να διακοπεί. Σε αυτή την περίπτωση, περιμένετε μέχρι η μπαταρία να αποκτήσει κανονική θερμοκρασία ζεσταίνοντας ή ψύχοντας την μπαταρία και μετά εκκινήστε ξανά τη φόρτιση.

1. Αφαιρέστε το καπάκι της μπαταρίας περιστρέφοντάς το.

► **Εικ.2:** 1. Καπάκι

2. Ευθυγραμμίστε την προεξοχή στην υποδοχή του φορτιστή μπαταριών με το αντίστοιχο τμήμα στο φις της μονάδας και μετά συνδέστε την υποδοχή με το φις περιστρέφοντας την υποδοχή.

► **Εικ.3:** 1. Προεξοχή 2. Υποδοχή 3. Φις

3. Συνδέστε το ηλεκτρικό φις του φορτιστή μπαταριών σε κατάλληλη πηγή εναλλασσόμενου ρεύματος.

4. Όταν ολοκληρωθεί η φόρτιση, βγάλτε την υποδοχή του φορτιστή μπαταριών και μετά τοποθετήστε το καπάκι της μπαταρίας.

Κατά τη φόρτιση, η λυχνία κύριας λειτουργίας ανάβει με κόκκινο χρώμα και οι ενδεικτικές λυχνίες υποδεικνύουν την υπολειπόμενη χωρητικότητα μπαταρίας. Όταν ολοκληρωθεί η φόρτιση, η λυχνία κύριας λειτουργίας και οι ενδεικτικές λυχνίες σβήνουν.

Λυχνία κύριας λειτουργίας	Ενδεικτικές λυχνίες			Υπολειπόμενη χωρητικότητα
	Αναμμένη	Σβηστή	Αναβοσβήνει	
				Φορτίζει (75% έως 100%)
				Φορτίζει (50% έως 75%)
				Φορτίζει (25% έως 50%)
				Φορτίζει (0% έως 25%)

Κουμπί λειτουργίας και ένδειξη μπαταριών

▲ ΠΡΟΣΟΧΗ: Βεβαιωθείτε ότι το εργαλείο ή το μηχάνημα είναι απενεργοποιημένο πριν ενεργοποιήσετε τη μονάδα. Διαφορετικά, το εργαλείο ή το μηχάνημα μπορεί να ξεκινήσει απότομα και να προκληθεί τραυματισμός.

ΠΑΡΑΤΗΡΗΣΗ: Αν ενεργοποιήσετε το εργαλείο ή το μηχάνημα αμέσως μόλις ενεργοποιήσετε τη μονάδα, το εργαλείο ή το μηχάνημα μπορεί να μην ξεκινήσει. Σε αυτή την κατάσταση, επανεκκινήστε το εργαλείο ή το μηχάνημα μία ακόμη φορά.

► **Εικ.4:** 1. Κουμπί λειτουργίας 2. Ενδεικτική λυχνία 3. Λυχνία κύριας λειτουργίας

Για να ενεργοποιήσετε την ισχύ, πατήστε το κουμπί λειτουργίας. Η λυχνία κύριας λειτουργίας ανάβει με πράσινο χρώμα. Για να απενεργοποιήσετε την ισχύ, πατήστε το κουμπί λειτουργίας για λίγα δευτερόλεπτα.

ΠΑΡΑΤΗΡΗΣΗ: Αν η μονάδα και το συνδεδεμένο εργαλείο ή μηχάνημα μείνουν χωρίς επίτηρηση για 8 ώρες, η μονάδα απενεργοποιείται αυτόματα.

Η λυχνία κύριας λειτουργίας αναβοσβήνει με πράσινο χρώμα στις ακόλουθες συνθήκες:

- Το φως του προσαρμογέα ή του ηλεκτρικού εργαλείου/μηχανήματος δεν είναι συνδεδεμένο στην υποδοχή της μονάδας.
Σε αυτή την περίπτωση, συνδέστε το φως του προσαρμογέα ή του ηλεκτρικού εργαλείου/μηχανήματος στην υποδοχή της μονάδας.
- Η μπαταρία είναι άδεια.
Σε αυτή την περίπτωση, φορτίστε τη μονάδα.
- Η μπαταρία έχει υπερθερμανθεί ή η θερμοκρασία της μονάδας είναι χαμηλή.
Σε αυτή την περίπτωση, αφήστε τη μονάδα να κρυώσει ή ξεσπάζετε τη μονάδα.

Αν η λυχνία κύριας λειτουργίας αναβοσβήνει με κόκκινο και πράσινο χρώμα εναλλάξ, απενεργοποιήστε την ισχύ και μετά ενεργοποιήστε την ξανά. Αν η λυχνία κύριας λειτουργίας συνεχίζει να αναβοσβήνει με κόκκινο και πράσινο χρώμα εναλλάξ, αφού ενεργοποιήσετε την ισχύ, απευθυνθείτε στο τοπικό σας εξουσιοδοτημένο κέντρο σέρβις της Makita για επισκευή.

Εμφάνιση υπολειπόμενης χωρητικότητας μπαταρίας

Πατήστε το κουμπί λειτουργίας στη μονάδα για να υποδείξετε την υπολειπόμενη χωρητικότητα μπαταρίας. Οι ενδεικτικές λυχνίες ανάβουν για περίπου 5 δευτερόλεπτα.

Ενδεικτικές λυχνίες			Υπολειπόμενη χωρητικότητα
Αναμμένη	Σβηστή	Αναβοσβήνει	
■ ■ ■ ■	□ □ □ □	▧	75% έως 100%
■ ■ ■ □	□ □ □ □	□	50% έως 75%
■ ■ □ □	□ □ □ □	□	25% έως 50%
■ □ □ □	□ □ □ □	□	0% έως 25%
▧ □ □ □	□ □ □ □	□	Φορτίστε την μπαταρία.
■ ■ □ □	□ □ □ □	□	Μπορεί να προέκυψε δυσλειτουργία στην μπαταρία.
□ □ ■ ■	□ □ □ □	□	

ΠΑΡΑΤΗΡΗΣΗ: Ανάλογα με τις συνθήκες χρήσης και τη θερμοκρασία περιβάλλοντος, η ένδειξη μπορεί να διαφέρει λίγο από την πραγματική χωρητικότητα.

ΠΑΡΑΤΗΡΗΣΗ: Αν το εργαλείο ή το μηχάνημα διαθέτει ενδεικτικές λυχνίες για την υπολειπόμενη χωρητικότητα μπαταρίας, μην χρησιμοποιείτε τις ενδεικτικές λυχνίες του εργαλείου ή του μηχανήματος αλλά τις ενδεικτικές λυχνίες αυτής της μονάδας.

ΠΑΡΑΤΗΡΗΣΗ: Αν οι πολλαπλές ενδεικτικές λυχνίες αναβοσβήνουν, η μπαταρία έχει υπερθερμανθεί. Σε αυτή την περίπτωση, κρυώστε την μπαταρία.

Σύστημα προστασίας εργαλείου/μηχανήματος/μπαταρίας

Το εργαλείο ή το μηχάνημα είναι εξοπλισμένο με ένα σύστημα προστασίας μπαταρίας του εργαλείου ή μηχανήματος. Αυτό το σύστημα αποκόπτει αυτόματα την ισχύ προς το μοτέρ για να παραταθεί η διάρκεια ζωής του εργαλείου ή μηχανήματος και της μπαταρίας. Το εργαλείο ή το μηχάνημα σταματάει αυτόματα κατά τη διάρκεια της λειτουργίας αν το εργαλείο, το μηχάνημα ή η μπαταρία βρεθούν κάτω από τις παρακάτω συνθήκες:

Προστασία υπερφόρτωσης

Όταν το εργαλείο, το μηχάνημα ή η μπαταρία λειτουργεί με τρόπο που προκαλεί την κατανάλωση ενός ασυνήθιστα υψηλού ηλεκτρικού ρεύματος, το εργαλείο ή το μηχάνημα σταματάει αυτόματα. Σε αυτή την κατάσταση, απενεργοποιήστε το εργαλείο ή το μηχάνημα και διακόψτε την εφαρμογή που προκαλεί την υπερφόρτωση του εργαλείου ή του μηχανήματος. Μετά, ενεργοποιήστε το εργαλείο ή το μηχάνημα για επανεκκίνηση.

Προστασία υπερθέρμανσης

Όταν το εργαλείο, το μηχάνημα ή η μπαταρία υπερθερμαίνεται, το εργαλείο ή το μηχάνημα σταματάει αυτόματα. Σε αυτή την περίπτωση, αφήστε το εργαλείο ή το μηχάνημα και την μπαταρία να κρυώσουν πριν ενεργοποιήσετε ξανά το εργαλείο ή το μηχάνημα.

Προστασία υπερβολικής αποφόρτισης

Όταν η χωρητικότητα μπαταρίας δεν είναι αρκετή, το εργαλείο ή το μηχάνημα διακόπτεται αυτόματα και μια ενδεικτική λυχνία αναβοσβήνει όταν πατήσετε το κουμπί λειτουργίας. Σε αυτή την περίπτωση, βγάλτε την μπαταρία από το εργαλείο ή το μηχάνημα και φορτίστε την μπαταρία.

Χρήση της θήκης προσαρμογέα

▲ΠΡΟΣΟΧΗ: Μην χρησιμοποιείτε αυτή τη μονάδα με το καλώδιο στερεωμένο χρησιμοποιώντας τον συνδετήρα βρόχου και άγκιστρου της θήκης προσαρμογέα.

Μπορείτε να τοποθετήσετε τους προσαρμογείς στη θήκη προσαρμογέα όπως απεικονίζεται στην εικόνα.
► **Εικ.5:** 1. Προσαρμογέας 2. Θήκη προσαρμογέα

ΣΥΝΑΡΜΟΛΟΓΗΣΗ

▲ΠΡΟΣΟΧΗ: Να βεβαιώνετε πάντα ότι η μονάδα είναι σβηστή πριν εκτελέσετε οποιαδήποτε εργασία στη μονάδα.

Συναρμολόγηση της μονάδας

1. Συνδέστε την μπαταρία στην πλάκα βάσης της διάταξης μνάντα ώμου όπως απεικονίζεται στην εικόνα.
► **Εικ.6:** 1. Μπαταρία 2. Πλάκα βάσης

ΠΡΟΣΟΧΗ: Βεβαιωθείτε ότι η μπαταρία έχει στερεωθεί καλά στην πλάκα βάσης. Διαφορετικά, η μπαταρία μπορεί να πέσει όταν φορέσετε τη μονάδα ή χρησιμοποιήσετε τη μονάδα, και να προκληθεί τραυματισμός. Αν μπορείτε να δείτε την κόκκινη ένδειξη όπως απεικονίζεται στην εικόνα, η μπαταρία δεν έχει κλειδώσει τελείως.

► **Εικ.7:** 1. Κόκκινος δείκτης

ΠΡΟΣΟΧΗ: Προσέχετε να μην πιάσετε τα δάχτυλα ή τους αντίχειρές σας μεταξύ της μπαταρίας και της πλάκας βάσης όταν συνδέετε την μπαταρία.

ΠΡΟΣΟΧΗ: Όταν αφαιρείτε την μπαταρία, πατήστε το κουμπί ασφάλισης ενώ κρατάτε καλά τη χειρολαβή. Για να αφαιρέσετε την μπαταρία, ρυθμίστε τη ζώνη μέσης στη χαμηλότερη θέση.

► **Εικ.8:** 1. Χειρολαβή 2. Κουμπί ασφάλισης

2. Ρυθμίστε τη θέση της ζώνης μέσης. Τραβήξτε το μοχλό ρύθμισης ύψους προς τα πάνω και μετά ρυθμίστε τη θέση της ζώνης μέσης σύροντας την πλάκα βάσης. Στη συνέχεια, επιστρέψτε το μοχλό.

► **Εικ.9:** 1. Μοχλός ρύθμισης ύψους 2. Πλάκα βάσης 3. Ζώνη μέσης

ΠΡΟΣΟΧΗ: Όταν ρυθμίζετε τη θέση της ζώνης μέσης, βεβαιωθείτε να ακουμπάτε κάτω τη μονάδα με τρόπο ώστε η μπαταρία να είναι στραμμένη προς τα κάτω όπως απεικονίζεται στην εικόνα.

ΕΙΔΟΠΟΙΗΣΗ: Αν ο μοχλός ρύθμισης ύψους είναι χαλαρός, σφίξτε το παξιμάδι του μοχλού ρύθμισης ύψους. Όταν σφίγγεται το παξιμάδι, μην το σφίγγετε υπερβολικά. Διαφορετικά, ο μοχλός ρύθμισης ύψους δεν θα μετακινείται.

► **Εικ.10:** 1. Παξιμάδι

ΠΑΡΑΤΗΡΗΣΗ: Αν είναι δύσκολο να σύρετε την πλάκα βάσης, σηκώστε λίγο τη βάση ώστε η βάση να μην ακουμπά το δάπεδο και μετά σύρετε την πλάκα βάσης.

3. Προσαρτήστε τη θήκη προσαρμογέα με τη ζώνη μέσης με τον συνδετήρα βρόχου και άγκιστρου όπως απεικονίζεται στην εικόνα.

► **Εικ.11:** 1. Θήκη προσαρμογέα

ΠΑΡΑΤΗΡΗΣΗ: Η θήκη προσαρμογέα μπορεί να προσαρτηθεί είτε στην αριστερή είτε στη δεξιά πλευρά της ζώνης μέσης.

4. Ρυθμίστε το πλάτος του ιμάντα ώμου χρησιμοποιώντας τον ιμάντα ρύθμισης πλάτους.

► **Εικ.12:** 1. Ιμάντας ρύθμισης πλάτους

5. Φορέστε τη μονάδα, ασφαλίστε την πόρπη της ζώνης μέσης και μετά ρυθμίστε το μήκος της ζώνης μέσης.

► **Εικ.13:** 1. Πόρπη

ΠΑΡΑΤΗΡΗΣΗ: Μπορείτε να διπλώσετε και να στερεώσετε τον ιμάντα με τον συνδετήρα βρόχου και άγκιστρου όπως απεικονίζεται στην εικόνα.

► **Εικ.14:** 1. Ιμάντας

6. Ρυθμίστε το μήκος του ιμάντα ώμου.

► **Εικ.15:** 1. Ιμάντας ώμου

ΠΑΡΑΤΗΡΗΣΗ: Μπορείτε να διπλώσετε και να στερεώσετε τον ιμάντα με τον συνδετήρα βρόχου και άγκιστρου όπως απεικονίζεται στην εικόνα.

► **Εικ.16:** 1. Ιμάντας

ΠΡΟΣΟΧΗ: Όταν αφήνετε τη μονάδα κάτω, τοποθετήστε τη μονάδα σε μια επίπεδη και σταθερή επιφάνεια για να μην πέσει η μονάδα.

Όταν αφήνετε τη μονάδα κάτω, ασφαλίστε την πόρπη της ζώνης μέσης και μετά αφήστε τη μονάδα κάτω αργά.

► **Εικ.17:** 1. Πόρπη

ΛΕΙΤΟΥΡΓΙΑ

ΠΡΟΣΟΧΗ: Όταν φοράτε τη μονάδα, φροντίστε να τοποθετήσετε τον ιμάντα ώμου και στους δύο ώμους σας. Διαφορετικά, η μονάδα μπορεί να πέσει όταν φορέσετε τη μονάδα ή χρησιμοποιήσετε τη μονάδα, και να προκληθεί τραυματισμός.

ΠΡΟΣΟΧΗ: Όταν φοράτε τη μονάδα, φροντίστε να φοράτε τη μονάδα στην πλάτη σας. Διαφορετικά, η μονάδα μπορεί να πέσει κατά τη λειτουργία, και να προκληθεί τραυματισμός.

ΠΡΟΣΟΧΗ: Να σβήνετε πάντα το εργαλείο ή το μηχάνημα πριν ενεργοποιήσετε τη μονάδα ή συνδέσετε το φως του προσαρμογέα ή του ηλεκτρικού εργαλείου/μηχανήματος στην υποδοχή της μπαταρίας. Διαφορετικά, το εργαλείο ή το μηχάνημα μπορεί να ξεκινήσει απότομα και να προκληθεί τραυματισμός.

ΠΑΡΑΤΗΡΗΣΗ: Ο προσαρμογέας για 18 V δεν διατίθεται για αυτή τη μονάδα.

Σύνδεση της μονάδας στο εργαλείο ή στο μηχάνημα

1. Αφαιρέστε την μπαταρία από την πλάκα βάσης της διάταξης ιμάντα ώμου.

2. Τραβήξτε έξω το καλώδιο είτε από την αριστερή είτε από τη δεξιά πλευρά της μπαταρίας. Όταν τραβάτε το καλώδιο προς τα έξω, φροντίστε να τοποθετείτε το καλώδιο στους υποδοχείς όπως απεικονίζεται στην εικόνα.

► **Εικ.18:** 1. Καλώδιο 2. Υποδοχείς

3. Συνδέστε την μπαταρία στην πλάκα βάσης της διάταξης ιμάντα ώμου.

4. Φορέστε τη μονάδα.

5. Εισαγάγετε το φως του προσαρμογέα ή του ηλεκτρικού εργαλείου/μηχανήματος στην υποδοχή της μπαταρίας μέχρι τέρμα, ώστε το σημάδι βέλους στο φως να είναι ευθυγραμμισμένο με αυτό στην υποδοχή.

► **Εικ.19:** 1. Φως 2. Υποδοχή 3. Σημάδι βέλους

ΕΙΔΟΠΟΙΗΣΗ: Όταν αποσυνδέετε το φως και την υποδοχή, μην τραβάτε τα καλώδια αλλά να κρατάτε το φως και την υποδοχή. Διαφορετικά, τα καλώδια μπορεί να καταστραφούν και να προκληθεί δυσλειτουργία της μονάδας.

ΠΑΡΑΤΗΡΗΣΗ: Το φως και η υποδοχή αποσυνδέονται αν εφαρμοστεί κάποιο ορισμένο φορτίο.

6. Τοποθετήστε τους προσαρμογείς στο εργαλείο ή στο μηχανήμα με τον ίδιο τρόπο όπως η κασέτα μπαταριών.

► **Εικ.20:** 1. Προσαρμογέας

ΕΙΔΟΠΟΙΗΣΗ: Για εργαλείο ή μηχανήμα που τροφοδοτείται από μπαταρίες 36 V (18 V x 2), χρησιμοποιήστε τους προσαρμογείς για 36 V (18 V x 2). Για εργαλείο ή μηχανήμα τύπου άμεσης σύνδεσης, δεν απαιτείται προσαρμογέας.

ΕΙΔΟΠΟΙΗΣΗ: Όταν εγκαθιστάτε προσαρμογείς στο εργαλείο ή στο μηχανήμα, βεβαιωθείτε να εγκαταστήσετε τον προσαρμογέα που είναι εξοπλισμένος με 2 καλώδια στην τοποθεσία που απεικονίζεται στην εικόνα.

Αν εγκαταστήσετε τους προσαρμογείς λανθασμένα, ο προσαρμογέας που είναι εξοπλισμένος με 2 καλώδια δεν μπορεί να εισαχθεί μέχρι τέρμα. Σε αυτή την περίπτωση, μην εισαγάγετε τον προσαρμογέα με δύναμη. Διαφορετικά, μπορεί να προκληθεί ζημιά στο εργαλείο ή στο μηχανήμα.

► **Εικ.21:** 1. Προσαρμογέας με 2 καλώδια

► **Εικ.22:** 1. Προσαρμογέας με 2 καλώδια

ΠΑΡΑΤΗΡΗΣΗ: Η κατεύθυνση του καλωδίου του προσαρμογέα μπορεί να αλλάξει σε εύρος περίπου 180 μοιρών.

7. Πατήστε το κουμπί λειτουργίας για να ενεργοποιήσετε την ισχύ. Για να απενεργοποιήσετε την ισχύ, πατήστε το κουμπί λειτουργίας για λίγα δευτερόλεπτα.

► **Εικ.23:** 1. Κουμπί λειτουργίας

Χρήση των υποδοχών καλωδίου

ΠΡΟΣΟΧΗ: Συνδέστε μόνο το καλώδιο της μπαταρίας με τους υποδοχείς καλωδίων. Μην συνδέσετε το καλώδιο των προσαρμογών ή του ηλεκτρικού εργαλείου/μηχανήματος στους υποδοχείς καλωδίων. Αν συνδέσετε το καλώδιο των προσαρμογών ή του ηλεκτρικού εργαλείου/μηχανήματος, μπορεί να προκληθεί ατύχημα και τραυματισμός.

► **Εικ.24**

► **Εικ.25**

Μπορείτε να συνδέσετε το καλώδιο της μπαταρίας στους υποδοχείς καλωδίων όπως απεικονίζεται στην εικόνα.

► **Εικ.26:** 1. Υποδοχέας καλωδίου

Μπορείτε επίσης να προσαρτήσετε το καλώδιο χρησιμοποιώντας μόνο τον υποδοχέα καλωδίου της ζώνης μέσης όπως απεικονίζεται στην εικόνα.

► **Εικ.27:** 1. Υποδοχέας καλωδίου

Οι υποδοχείς καλωδίου μπορούν να προσαρτηθούν είτε στην αριστερή είτε στη δεξιά πλευρά του ιμάντα ώμου και της ζώνης μέσης.

► **Εικ.28:** 1. Εξάρτημα για σύνδεση με τον υποδοχέα καλωδίου

ΠΡΟΣΟΧΗ: Βεβαιωθείτε να συνδέσετε το καλώδιο στον ιμάντα ώμου μόνο στην αριστερή πλευρά ή μόνο στη δεξιά πλευρά, έτσι ώστε το καλώδιο να μην διασχίζει τον ιμάντα ώμου.

► **Εικ.29**

Χρήση του κρεμάμενου ιμάντα

Προαιρετικό εξάρτημα

Με αυτή τη μονάδα, μπορείτε να χρησιμοποιήσετε τον κρεμάμενο ιμάντα για το φορητό κουρευτικό γκαζόν.

Προσαρτηση του κρεμάμενου ιμάντα

1. Συνδέστε τους γάντζους του κρεμάμενου ιμάντα στους δακτύλιους του ιμάντα ώμου ή της ζώνης μέσης, όπως απεικονίζεται στην εικόνα. Επιλέξτε τον τύπο ιμάντα και τη μέθοδο σύνδεσης που είναι κατάλληλα για τη χρήση σας.

► **Εικ.30:** 1. Δακτύλιος 2. Γάντζος

► **Εικ.31:** 1. Δακτύλιος 2. Γάντζος

► **Εικ.32:** 1. Δακτύλιος 2. Γάντζος

► **Εικ.33:** 1. Δακτύλιος 2. Γάντζος

ΠΑΡΑΤΗΡΗΣΗ: Αν το εργαλείο είναι τύπου χειρολαβής ποδηλάτου, προσαρτήστε τον ιμάντα με τρόπο ώστε ο ιμάντας να περάσει μέσα από το εσωτερικό της ζώνης μέσης, όπως απεικονίζεται στην εικόνα.

► **Εικ.34:** 1. Ζώνη μέσης 2. Ιμάντας

2. Προσαρτήστε το γάντζο στο εργαλείο.

► **Εικ.35:** 1. Γάντζος

Αποσύνδεση του εργαλείου

Σπρώξτε τους μοχλούς στην πόρπη για να απασφαλίσετε την πόρπη.

► **Εικ.36:** 1. Μοχλός

ΠΑΡΑΤΗΡΗΣΗ: Η πόρπη μπορεί να μην υπάρχει, ανάλογα με τον τύπο ιμάντα.

Έκτακτη αποσύνδεση

1. Σπρώξτε τους μοχλούς στην πόρπη της ζώνης μέσης για να απασφαλίσετε την πόρπη.

► **Εικ.37:** 1. Πόρπη 2. Μοχλός

2. Βγάλτε τον ιμάντα ώμου για να απελευθερώσετε το εργαλείο και τη μονάδα.

► **Εικ.38:** 1. Ιμάντας ώμου

ΣΥΝΤΗΡΗΣΗ

⚠ ΠΡΟΣΟΧΗ: Να βεβαιώνετε πάντα ότι η μονάδα είναι σβηστή πριν προσπαθήσετε να εκτελέσετε οποιαδήποτε εργασία επιθεώρησης ή συντήρησης.

ΕΙΔΟΠΟΙΗΣΗ: Μην χρησιμοποιείτε ποτέ βενζίνη, πετρελαϊκό αιθέρα, διαλυτικό, αλκοόλη ή παρόμοιες ουσίες. Μπορεί να προκληθεί αποχρωματισμός, παραμόρφωση ή ρωγμές.

Για τη διατήρηση της ΑΣΦΑΛΕΙΑΣ και ΑΞΙΟΠΙΣΤΙΑΣ του προϊόντος, οι επισκευές και οποιαδήποτε άλλη εργασία συντήρησης ή ρύθμισης πρέπει να εκτελούνται από εξουσιοδοτημένα ή εργοστασιακά κέντρα εξυπηρέτησης της Makita, χρησιμοποιώντας πάντοτε ανταλλακτικά της Makita.

ΑΝΤΙΜΕΤΩΠΙΣΗ ΠΡΟΒΛΗΜΑΤΩΝ

Πριν ζητήσετε επισκευές, εκτελέστε αρχικά τη δική σας επιθεώρηση. Αν εντοπίσετε πρόβλημα που δεν επεξηγείται στο εγχειρίδιο, μην επιχειρήσετε να αποσυναρμολογήσετε το εργαλείο, το μηχάνημα ή τη μονάδα. Αντ' αυτού, απευθυνθείτε σε εξουσιοδοτημένα κέντρα σέρβις της Makita και χρησιμοποιείτε πάντα ανταλλακτικά της Makita για τις επισκευές.

Κατάσταση προβλήματος	Λυχνία κύριας λειτουργίας	Αιτία	Αποκατάσταση
Το εργαλείο ή το μηχάνημα δεν ξεκινά.	-	Ο φορτιστής είναι συνδεδεμένος στη μονάδα.	Αφαιρέστε τον φορτιστή από τη μονάδα.
	Η λυχνία ανάβει με πράσινο χρώμα.	Οι προσαρμογείς δεν είναι εγκατεστημένοι στο εργαλείο ή στο μηχάνημα.	Τοποθετήστε τους προσαρμογείς στο εργαλείο ή στο μηχάνημα. Ελέγξτε αν οι προσαρμογείς είναι τοποθετημένοι με ασφάλεια.
		Το εργαλείο ή το μηχάνημα, ή τα καλώδια των προσαρμογέων, έχουν υπερθερμανθεί.	Αφήστε τη θερμοκρασία του εργαλείου ή του μηχανήματος και της μονάδας να μειωθεί.
		Το εργαλείο ή το μηχάνημα, ή η μονάδα είναι σπασμένη.	Απευθυνθείτε σε εξουσιοδοτημένα κέντρα σέρβις της Makita για επίσκεψη.
Η λυχνία αναβοσβήνει με πράσινο χρώμα.	Η λυχνία αναβοσβήνει με πράσινο χρώμα.	Το φως του προσαρμογέα ή του ηλεκτρικού εργαλείου/μηχανήματος και η υποδοχή της μπαταρίας δεν είναι συνδεδεμένα.	Συνδέστε το φως και την υποδοχή. Ελέγξτε αν το φως και η υποδοχή είναι συνδεδεμένοι με ασφάλεια.
		Η μονάδα έχει υπερθερμανθεί ή η θερμοκρασία της μονάδας είναι χαμηλή.	Αφήστε τη μονάδα να κρυώσει ή ζεστάνετε τη μονάδα.
		Η υπολειπόμενη χωρητικότητα μπαταρίας δεν είναι αρκετή.	Φορτίστε την μπαταρία.
Η λυχνία αναβοσβήνει με κόκκινο και πράσινο χρώμα εναλλάξ.	Η λυχνία αναβοσβήνει με κόκκινο και πράσινο χρώμα εναλλάξ.	Η μονάδα έχει ανιχνεύσει κάποια ανωμαλία.	Απενεργοποιήστε τη μονάδα και μετά ενεργοποιήστε την ξανά.
		Το εργαλείο ή το μηχάνημα, ή η μονάδα είναι σπασμένη.	Απευθυνθείτε σε εξουσιοδοτημένα κέντρα σέρβις της Makita για επίσκεψη.
Η λυχνία δεν ανάβει.	Η λυχνία δεν ανάβει.	Η μονάδα δεν είναι ενεργοποιημένη.	Ενεργοποιήστε τη μονάδα.
		Η υπολειπόμενη χωρητικότητα μπαταρίας δεν είναι αρκετή.	Φορτίστε την μπαταρία.
		Η μονάδα είναι σπασμένη.	Απευθυνθείτε σε εξουσιοδοτημένα κέντρα σέρβις της Makita για επίσκεψη.

Κατάσταση προβλήματος	Λυχνία κύριας λειτουργίας	Αιτία	Αποκατάσταση
Η φόρτιση δεν ξεκινάει όταν ο φορτιστής είναι συνδεδεμένος.	Η λυχνία αναβοσβήνει με κόκκινο χρώμα.	Η μονάδα έχει υπερθερμανθεί ή η θερμοκρασία της μονάδας είναι χαμηλή.	Αφήστε τη μονάδα να κρυώσει ή ζεστάνετε τη μονάδα.
	Η λυχνία αναβοσβήνει με κόκκινο και πράσινο χρώμα εναλλάξ.	Η μονάδα ή ο φορτιστής έχει ανιχνεύσει κάποια ανωμαλία.	Αφαιρέστε την υποδοχή του φορτιστή μπαταρίας και μετά συνδέστε την ξανά.
	Η λυχνία δεν ανάβει.	Η μονάδα ή ο φορτιστής έχει σπάσει.	Απευθυνθείτε σε εξουσιοδοτημένα κέντρα σέρβις της Makita για επισκευή.
		Ο φορτιστής δεν είναι συνδεδεμένος στην κατάλληλη παροχή εναλλασσόμενου ρεύματος.	Συνδέστε τον φορτιστή στη σωστή πηγή εναλλασσόμενου ρεύματος.
	Η υποδοχή του φορτιστή δεν είναι συνδεδεμένη σωστά.	Συνδέστε σωστά την υποδοχή του φορτιστή.	
	Το ηλεκτρικό καλώδιο του φορτιστή δεν είναι σωστά συνδεδεμένο στον φορτιστή.	Συνδέστε σωστά το ηλεκτρικό καλώδιο στον φορτιστή.	
	Η μονάδα ή ο φορτιστής έχει σπάσει.	Απευθυνθείτε σε εξουσιοδοτημένα κέντρα σέρβις της Makita για επισκευή.	

ΠΡΟΑΙΡΕΤΙΚΑ ΕΞΑΡΤΗΜΑΤΑ

⚠ ΠΡΟΣΟΧΗ: Αυτά τα εξαρτήματα ή προσαρτήματα συνιστώνται για χρήση με το εργαλείο Makita που περιγράφηκε στις οδηγίες αυτές. Η χρήση οποιωνδήποτε άλλων εξαρτημάτων ή προσαρτημάτων μπορεί να προκαλέσει κίνδυνο τραυματισμού σε άτομα. Να χρησιμοποιείτε τα εξαρτήματα ή προσαρτήματα μόνο για την χρήση που προορίζονται.

Εάν χρειάζεστε οποιαδήποτε βοήθεια για περισσότερες πληροφορίες σε σχέση με αυτά τα εξαρτήματα, απευθυνθείτε στο τοπικό σας κέντρο εξυπηρέτησης Makita.

- Γνήσιος φορτιστής της Makita

ΠΑΡΑΤΗΡΗΣΗ: Μερικά στοιχεία στη λίστα μπορεί να συμπεριλαμβάνονται στη συσκευασία εργαλείου ως στάνταρ εξαρτήματα. Μπορεί να διαφέρουν ανάλογα με τη χώρα.

TEKNİK ÖZELLİKLER

Model:	PDC1200	
Boyutlar (U x G x Y)	369 mm x 261 mm x 139 mm *1	
Anma voltajı	D.C. 36 V - 40 V maks	
Batarya kapasitesi	33,5 Ah	
Batarya tipi	Şarj edilebilir Lityum-iyon	
Şarj süresi	360 dakika	
Net ağırlık	Batarya	8,8 kg *1
	Omuz askısı takımı	1,6 kg *2

*1. Omuz askısı takımı, adaptörler ve şarj aleti olmadan.

*2. Adaptör cebi olmadan

Kullanılabilir şarj aleti

- DC4001

⚠UYARI: Sadece yukarıda listelenen şarj aletini kullanın. Başka şarj aletlerinin kullanılması yaralanma ve/veya yangına neden olabilir.

Kullanım amacı

Taşınabilir güç ünitesi, batarya ile alet veya makinenin ayrılmasını sağladığından uzun çalışma saatleri için uygundur.

Bu ünite aşağıdaki aletler veya makinelerle kullanılabilir.

- 36 V (18 V x 2) batarya beslemeli alet veya makine
- Batarya beslemeli alet veya makine (taşınabilir güç ünitesine doğrudan bağlantı)

Bu kullanma kılavuzu hakkında

Bu kullanma kılavuzunda geçen "ünite" terimi taşınabilir güç ünitesini belirtmektedir. Taşınabilir güç ünitesi batarya ve omuz askısı takımından oluşur.

Uyumlu alet veya makine kategorisi

- Akülü Ağaç Kesme *1, Akülü Yüksek Dal Budama, Akülü Üfleme, Akülü Yan Tırpan, Kablosuz Çok Fonksiyonlu Akülü Kafa, Akülü çit budama, Akülü Avuç Taşlama Makinesi, Akülü Kırıcı Delici *2
*1. Üstten tutamaklı ağaç kesme (DUC252 / DUC302 / DUC352 / DUC256 / DUC306 / DUC356 / DUC406 / DUC256C) hariç
*2. DHR280 / DHR281 / DHR282 / DHR283 hariç

Uyumlu alet veya makine kategorisi haber vermeksizin değiştirilebilir. Uyumlu alet veya makine kategorisi hakkında bilgi için en güncel kullanma kılavuzuna bakın.

⚠UYARI: Bu üniteyi aşağıda kategorize edilen aletler veya makinelerle asla kullanmayın. Bu ünitenin uyumsuz aletler veya makinelerle kullanılması yaralanma ya da arızaya neden olabilir.

- Akülü Bahçe Püskürtücüsü, Akülü Budama Makası, Akülü El Arabası, Motor destekli bisiklet, Akülü Sırt Süpürgesi, Temizlik Robotu, Kablosuz Fanlı Mont, Kablosuz Isıtılmalı Mont

ÖNEMLİ NOT: Üniteyi aşağıdaki modellerle kullanırken misina kullanırsanız aleti mutlaka aşağıdaki kombinasyonda kullanın:

Model	DUR364L / DUR365U / DUR366L / DUR368A / DUR368L / DUX60
Kesici parça ve kesme çapı	350 mm kesme çaplı misinali kesim başlığı
Misina çapı	2,0 mm

*. Misinali kesim başlığı yaşadığınız bölgeye bağlı olarak mevcut değildir.

NOT:
DUB362 için

Yüksek sıcaklıklı bir ortamda, makinenin koruma sistemi nedeniyle çalışma sırasında makine durabilir.

Semboller

Ekipmanı için kullanılacak semboller aşağıda gösterilmiştir. Kullanmadan önce anlamlarını anladığınızdan emin olun.



El kitabını okuyun.



Yaralanma riskini azaltmak için kabloyu engellerden uzak tutun.



Bataryayı yağmura ya da suya maruz bırakmayın.



Bataryayı ateşe atmayın.



Bataryaya kısa devre yaptırmayın.



Li-ion

Sadece AB ülkeleri için
Elektrik donanımını ve batarya kutusunu
evsel atıklarla birlikte bertaraf etmeyiniz!
Atık Elektrikli ve Elektronik Donanımlar,
bataryalar ve Akümülatörler ve Atık bataryalar
ve Akümülatörler konusundaki Avrupa
Direktifleri ve bunların ulusal yasalara
uygulanmaları uyarınca, kullanim ömürleri
biten elektrikli donanımların, bataryaların
ve batarya takım(lar)ının ayrı toplanmaları
ve çevreye uyumlu bir geri kazanım tesisi-
sine getirilmeleri gereklidir.

GÜVENLİK UYARILARI

Taşınabilir güç ünitesi güvenliği uyarıları

1. Kullanmadan önce alet veya makinenin kullanma kılavuzunu mutlaka okuyun.
2. Bu üniteyi sadece kablodan tutarak kaldırmayın veya taşımayın. Bu üniteyi üzerinize takarken veya kullanırken kabloyu çekmeyin.
3. Üniteyi üzerinize takmadan önce alet veya makineden soketi çıkarın.
4. Aleti veya makineyi bırakırken mutlaka alet veya makineden soketi çıkarın ya da üniteyi üstünüzden çıkarın.
5. Kullanım sırasında kabloya takılıp düşmemeye dikkat edin.
6. Bu üniteyi dengesiz yüzey üzerinde veya dengesiz yüksek yerlerde kullanmayın.
7. Kullanım sırasında kabloyu engellerden uzak tutun. Engellere takılan kablo ciddi yaralanmaya neden olabilir.
8. Adaptörleri şarj aletine sokmayın.
9. Kullanmadan önce kabloları ve askı dahil üniteyi kontrol edin. Hasarlı iseler yerel Makita Yetkili Servis Merkezimize tamir ettirin.
10. Kabloyu kablo tutucuya takarken yavaş bir şekilde ve sınırlı taktığınızdan emin olun.
11. Alet veya makine üzerinde kontrol ya da bakım yapmadan önce alet veya makinenin kapalı ve soketin çıkarılmış olduğundan daima emin olun.
12. Bu üniteyi bıçakla donatılmış bir aletle kullanırken kabloyu bıçaktan uzakta tuttuğunuzdan emin olun.
13. Üniteyi üzerinize takarken, ünitenin acil durumda ayırma işlevini engelleyebilecek emniyet kemeri veya omuz kayışı gibi hiçbir şey takmayın.
14. Bu üniteyi, ağaca tırmanırken kullanmayın.
15. Bu üniteyi, kablolu fanlı mont veya kablolu ısıtılmalı mont giyerken kullanmayın.
16. Bu üniteyi kıvılcıklara maruz bırakmayın.
17. Bu üniteyi üzerinize takmadan kullanırken veya üniteyi alete veya makineye takarken üniteyi yere koyduğunuzdan emin olun.

18. Üniteyi parçalarına ayırmayın, onarmayın veya modifiye etmeyin.
19. Askı veya kemeri alet veya makineye dolaştırmamaya dikkat edin.
20. Üniteyi kullanırken alet veya makine ile kabloları kesmemeye dikkat edin.
21. Üniteyi batarya standını kullanarak dik konumda koyarken üniteyi mutlaka düz bir yüzeye yerleştirin.
22. Metal talaşı veya su gibi yabancı maddeleri ünitenin fişinden uzak tutun.
23. Alet veya makineyi yüksek gerilim enerji hatlarının yanında kullanmayın.
24. Sadece üniteye özel şarj aletini kullanın. Başka şarj aletlerini kullanmayın.
25. Bataryanın muhafazasına zarar vermeyin veya ünitenin üzerine hiçbir şey koymayın.
26. Ünitenin üzerine basmayın veya ünitenin üzerine oturmayın.
27. Üniteyi batarya standından veya genişlik ayarlama kemerinden tutarak taşımayın.
28. Üniteyi kapalı yerlerde saklayın.
29. Batarya ile batarya standının arasına hiçbir şey koymayın veya sabitlemeyin.
30. Batarya standına hiçbir şey asmayın.

Batarya için önemli güvenlik talimatları

1. Bataryayı kullanmadan önce, tüm talimatları ve (1) batarya şarj aleti, (2) batarya ve (3) bataryayı kullanan ürün üzerindeki tüm uyarı işaretlerini okuyun.
2. Bataryayı demonte etmeyin.
3. Çalışma süresi aşırı derecede kısalmışsa kullanmayı derhal bırakın. Aşırı ısınma, yanma riski hatta patlamaya neden olabilir.
4. Gözünüze elektrolit kaçarsa, gözlerinizi temiz suyla durulayın ve hemen tıbbi yardım alın. Görme kaybına yol açabilir.
5. Bataryaya kısa devre yaptırmayın:
 - (1) Terminallere herhangi bir iletken madde değdirmeyin.
 - (2) Bataryayı çiviler, madeni paralar, vb. gibi başka metal nesnelere aynı kaba koymaktan kaçının.
 - (3) Bataryayı yağmura ya da suya maruz bırakmayın.Kısa devre, büyük bir akım akışına, aşırı ısınmaya, olası yangınlara hatta bataryanın bozulmasına yol açabilir.
6. Aleti/makineyi ve bataryayı sıcaklığın 50°C ya da daha yüksek olduğu yerlerde saklamayın ve kullanmayın.
7. Aşırı derecede hasar görmüş ya da tamamen kullanılamaz durumda olsa bile bataryayı yakmayın. Batarya ateşe atılırsa patlayabilir.
8. Bataryayı düşürmemeye ve çarpmamaya dikkat edin.
9. Hasarlı bataryayı kullanmayın.

10. **Aletin içerdığı lityum-iyon bataryalar Tehlikeli Eşyalar Yönetmeliğinin gereksinimlerine tabidir.** Ticari nakliye işlemleri için, örneğin üçüncü taraflar, nakliye acenteleri tarafından yapılan nakliyelerde, paketleme ve etiketleme gereksinimlerine uyulmalıdır. Nakliyesi yapılacak ürünün hazırlanması için, tehlikeli maddeler konusunda uzman bir kişiye danışın. Lütfen muhtemelen daha ayrıntılı olan ulusal yönetmeliklere de uyun. Açık kontakları bantlayın ya da maskeleyin ve bataryayı paketin içinde hareket etmeyecek şekilde pakitleyin.
11. **Bataryayı bertaraf ederken aletten çıkarın ve güvenli bir yerde bertaraf edin. Bataryanın bertaraf edilmesi ile ilgili yerel düzenlemelere uyun.**
12. **Bataryayı sadece Makita tarafından belirtilen ürünlerle kullanın.** Bataryanın uyumsuz ürünlere takılması; yangın, aşırı ısınma, patlama ya da elektrolit sızıntısına neden olabilir.
13. **Alet/makine uzun süre kullanılmıyacaksa batarya aletten çıkarılmalıdır.**
14. **Bataryayı çocuklardan uzak tutun.**

BU TALİMATLARI MUHAFAZA EDİNİZ.

⚠DİKKAT: Sadece orijinal Makita bataryalarını kullanın. Orijinal olmayan Makita bataryaları ya da üzerine değişiklik yapılmış bataryaların kullanımı bataryanın patlamasına ve sonuç olarak yangın, kişisel yaralanma ve hasara neden olabilir. Ayrıca Makita aleti ve şarj aletinin Makita tarafından sunulan garantisi de geçersiz olur.

Maksimum batarya ömrü için ipuçları

1. **Bataryayı tamamen boşalmadan önce şarj edin. Aletin gücünün zayıflamaya başladığını fark ettiğinizde aleti/makineyi durdurun ve bataryayı şarj edin.**
2. **Tam dolu bir bataryayı asla yeniden şarj etmeyin. Aşırı şarj etme bataryanın hizmet ömrünü kısaltır.**
3. **Bataryayı 10°C - 40°C arasındaki oda sıcaklığında şarj edin. Sıcak bir bataryayı şarj etmeden önce soğumasını bekleyin.**
4. **Uzun bir süre (altı aydan daha fazla) kullanmadığınız durumlarda bataryayı şarj edin.**

PARÇALARIN TANIMI

► Şek.1

1	Altlık	2	Batarya	3	Tutamak	4	Kilitleme düğmesi
5	Kablo tutucu	6	Adaptör cebi	7	Güç düğmesi	8	Bataryanın fişi
9	36 V (18 V x 2) adaptörleri	10	Adaptörün fişi	11	Batarya şarj aletinin elektrik fişi	12	Batarya şarj aleti
13	Batarya şarj aletinin soketi	14	Bel kemeri	15	Soket	16	Genişlik ayarlama kemeri
17	Omuz askısı takımı	18	Batarya standı	-	-	-	-

İŞLEVSEL NİTELİKLER

⚠DİKKAT: Ünite üzerinde ayarlama ya da işlevi kontrolü yapmadan önce ünitenin kapalı olduğundan daima emin olun.

Ünitenin şarj edilmesi

⚠DİKKAT: Şarj tamamlandıktan sonra mutlaka batarya şarj aletinin elektrik fişini AC gerilim kaynağından çıkarın, batarya şarj aletinin soketini çıkarın ve bataryanın kapağını takın.

ÖNEMLİ NOT: Batarya şarj aleti sadece MAKITA taşınabilir güç ünitesini şarj etmek için tasarlanmıştır. Asla başka amaçlarla veya diğer üretici firmaların bataryaları için kullanmayın.

ÖNEMLİ NOT: Batarya şarj aleti üniteye bağlandığında alet veya makine çalışmaz. Bu durumda, batarya şarj aletini üniteden çıkarın.

ÖNEMLİ NOT: Şarj sırasında batarya sıcaklığı düşer veya yükselirse şarj durabilir. Bu durumda bataryayı ısıtarak veya soğutarak bataryanın normal sıcaklığa gelmesini bekleyin ve ardından şarjı yeniden başlatın.

1. Bataryanın kapağını çevirerek çıkarın.
► **Şek.2:** 1. Kapak
2. Batarya şarj aletinin soketi üzerindeki çıkıntıları ünitenin fişi üzerindeki karşılığı ile hizalayın ve ardından soketi çevirerek fişe takın.
► **Şek.3:** 1. Çıkıntı 2. Soket 3. Fiş

3. Batarya şarj aletinin elektrik fişini uygun AC gerilim kaynağına takın.

4. Şarj tamamlandıktan sonra batarya şarj aletinin soketini çıkarın ve ardından bataryanın kapağını takın. Şarj sırasında ana güç lambası kırmızı yanar ve gösterge lambaları kalan batarya kapasitesini gösterir. Şarj tamamlandığında ana güç lambası ve gösterge lambaları söner.

Ana güç lambası	Gösterge lambaları			Kalan kapasite
	Yanıyor	Kapalı	Yanıp sönmüyor	
				Şarj oluyor (%75 ila %100)
				Şarj oluyor (%50 ila %75)
				Şarj oluyor (%25 ila %50)
				Şarj oluyor (%0 ila %25)

Güç düğmesi ve batarya göstergesi

⚠ DİKKAT: Üniteyi açmadan önce aletin veya makinenin kapalı olduğundan emin olun. Aksi takdirde alet veya makine aniden çalışarak yaralanmaya neden olabilir.

NOT: Üniteyi açtıktan hemen sonra alet veya makineyi açarsanız alet veya makine çalışmayabilir. Bu durumda alet veya makineyi yeniden çalıştırın.

► **Şek.4:** 1. Güç düğmesi 2. Gösterge lambası 3. Ana güç lambası

Gücü açmak için güç düğmesine basın. Ana güç lambası yeşil yanar. Gücü kapatmak için güç düğmesine birkaç saniyelik basın.

NOT: Ünite ve bağlı alet veya makine 8 saat süreyle yalnız bırakılırsa ünite otomatik olarak kapanır.

Ana güç lambası aşağıdaki durumlarda yeşil yanıp söner:

- Adaptörün veya elektrikli alet/makinenin fişi ünitenin soketine bağlanmadığında. Bu durumda adaptörün veya elektrikli alet/makinenin fişini ünitenin soketine soketiniz.
- Batarya boşken. Bu durumda üniteyi şarj edin.
- Batarya aşırı ısındığında veya ünitenin sıcaklığı düşüken. Bu durumda, üniteyi soğutun veya üniteyi ısıtın.

Ana güç lambası dönüşümlü olarak kırmızı ve yeşil yanıp sönerse gücü kapatın ve ardından gücü açın. Gücü açtıktan sonra ana güç lambası dönüşümlü olarak kırmızı ve yeşil yanıp sönmeye devam ederse yerel Makita Yetkili Servis Merkezimize tamir ettirin.

Kalan batarya kapasitesinin gösterilmesi

Kalan batarya kapasitesini göstermesi için ünite üzerindeki güç düğmesine basın. Gösterge lambaları yaklaşık 5 saniye yanar.

Gösterge lambaları			Kalan kapasite
Yanıyor	Kapalı	Yanıp sönmüyor	
			%75 ila %100
			%50 ila %75
			%25 ila %50
			%0 ila %25
			Bataryayı şarj edin.
			Batarya arızalanmış olabilir.

NOT: Kullanım koşullarına ve ortam sıcaklığına bağlı olarak, gösterge gerçek kapasiteden biraz farklılık gösterebilir.

NOT: Alet veya makinenin kalan batarya kapasitesi gösterge lambaları varsa alet veya makinenin gösterge lambalarına değil bu ünitenin gösterge lambalarına bakın.

NOT: Birden fazla gösterge lambası yanıp sönerse batarya aşırı ısınmıştır. Bu durumda bataryayı soğutun.

Alet/Makine/Batarya koruma sistemi

Alet veya makine bir alet veya makine ve batarya koruma sistemi ile donatılmıştır. Bu sistem alet veya makine ve batarya ömrünü uzatmak için motorun gücünü otomatik olarak keser. Alet, makine veya batarya için aşağıdaki durumlardan biri söz konusu olduğunda alet veya makinenin işleyişi otomatik olarak durur:

Aşırı yük koruması

Alet, makine veya batarya anormal derecede yüksek akım çekmesine neden olacak şekilde kullanıldığında, alet veya makine otomatik olarak durur. Bu durumda alet veya makineyi kapatın ve alet veya makinenin aşırı yüklenmesine neden olan uygulamayı kesin. Ardından alet veya makineyi açarak yeniden çalıştırın.

Aşırı ısınma koruması

Alet, makine veya batarya aşırı ısındığında alet veya makine otomatik olarak durur. Bu durumda, yeniden çalıştırmadan önce alet veya makine ve bataryanın soğumasını bekleyin.

Aşırı deşarj koruması

Batarya kapasitesi yeterli değilse alet veya makine otomatik olarak durur ve güç düğmesine bastığınızda bir göstergelambası yanıp söner. Bu durumda, bataryayı alet veya makineden çıkarın ve bataryayı şarj edin.

Adaptör cebinin kullanılması

⚠ DİKKAT: Bu üniteyi kablo, adaptör cebinin cırt cırtl ile sabitlenmiş durumda kullanmayın.

Adaptörleri şekilde gösterildiği gibi adaptör cebine koyabilirsiniz.

► **Şek.5:** 1. Adaptör 2. Adaptör cebi

MONTAJ

⚠ DİKKAT: Ünite üzerinde herhangi bir işlem yapmadan önce mutlaka ünitenin kapalı olduğundan emin olun.

Ünitenin monte edilmesi

1. Bataryayı omuz askısı takımının altlığına şekilde gösterildiği gibi takın.

► **Şek.6:** 1. Batarya 2. Altlık

⚠ DİKKAT: Bataryanın altlığa güvenli bir şekilde sabitlendiğinden emin olun. Aksi takdirde üniteyi üzerinde taktığınızda veya üniteyi kullanırken batarya düşerek yaralanmaya neden olabilir. Şekilde gösterildiği gibi kırmızı göstergeli görebiliyorsanız batarya tam olarak kilitlememiş demektir.

► **Şek.7:** 1. Kırmızı gösterge

⚠ DİKKAT: Bataryayı takarken batarya ile altlık arasına parmaklarınızı sıkıştırmamaya dikkat edin.

⚠ DİKKAT: Bataryayı çıkarırken tutamağı sıkıca tutarak kilitleme düğmesine basın. Bataryayı çıkarmadan önce bel kemerini en alt konuma ayarlayın.

► **Şek.8:** 1. Tutamak 2. Kilitleme düğmesi

2. Bel kemerinin konumunu ayarlayın. Yükseklik ayarlama kolu yukarı çekin, daha sonra altlığı kaydırarak bel kemerinin konumunu ayarlayın ve ardından kolu geri döndürün.

► **Şek.9:** 1. Yükseklik ayarlama kolu 2. Altlık 3. Bel kemeri

⚠ DİKKAT: Bel kemerinin konumunu ayarlarken üniteyi, şekilde gösterildiği gibi batarya aşağı bakacak şekilde yere koyduğunuzdan emin olun.

ÖNEMLİ NOT: Yüksek ayarlama kolu çok gevşekse yükseklik ayarlama kolunun somununu sıkın. Somunu sıkarken çok fazla sıkmayın. Aksi takdirde yükseklik ayarlama kolu hareket etmez.

► **Şek.10:** 1. Somun

NOT: Altlığı kaydırmak zorsa stant yere temas etmeyecek şekilde standı hafif kaldırın ve ardından altlığı kaydırın.

3. Adaptör cebini bel kemerine cırt cırtla şekilde gösterildiği gibi takın.

► **Şek.11:** 1. Adaptör cebi

NOT: Adaptör cebi bel kemerinin sol veya sağ tarafına takılabilir.

4. Omuz askısının genişliğini, genişlik ayarlama kemerini kullanarak ayarlayın.

► **Şek.12:** 1. Genişlik ayarlama kemeri

5. Üniteyi üzerine takın, daha sonra bel kemerinin tokasını geçirin ve ardından bel kemerinin uzunluğunu ayarlayın.

► **Şek.13:** 1. Toka

NOT: Kemer katlayarak şekilde gösterildiği gibi cırt cırtla sabitleyebilirsiniz.

► **Şek.14:** 1. Kemer

6. Omuz askısının uzunluğunu ayarlayın.

► **Şek.15:** 1. Omuz askısı

NOT: Kemer katlayarak şekilde gösterildiği gibi cırt cırtla sabitleyebilirsiniz.

► **Şek.16:** 1. Kemer

⚠ DİKKAT: Üniteyi bırakırken üniteyi, ünite düşmeyecek şekilde düz ve dengeli bir yüzeye yerleştirin.

Üniteyi bırakırken bel kemerinin tokasını açın ve ardından üniteyi yavaşça bırakın.

► **Şek.17:** 1. Toka

KULLANIM

⚠ DİKKAT: Üniteyi üzerine takarken omuz askısını her iki omuzunuza taktığınızdan emin olun. Aksi takdirde üniteyi üzerine taktığınızda veya üniteyi kullanırken ünite düşerek yaralanmaya neden olabilir.

⚠ DİKKAT: Üniteyi üzerine takarken üniteyi sırtınıza taktığınızdan emin olun. Aksi takdirde kullanım sırasında ünite düşerek yaralanmaya neden olabilir.

⚠ DİKKAT: Üniteyi açmadan veya adaptörün veya elektrikli alet/makinenin fişini bataryanın soketine bağlamadan önce mutlaka aleti veya makineyi kapatın. Aksi takdirde alet veya makine aniden çalışarak yaralanmaya neden olabilir.

NOT: 18 V adaptörü bu ünite için mevcut değildir.

Ünitenin alete veya makineye bağlanması

1. Bataryayı omuz askısı takımının altlığından çıkarın.
2. Kabloyu bataryanın sağ veya sol tarafından dışarı çıkarın. Kabloyu dışarı çıkarırken kabloyu şekilde gösterildiği gibi tutuculara oturttuğunuzdan emin olun.
► **Şek.18:** 1. Kablo 2. Tutucu
3. Bataryayı omuz askısı takımının altlığına takın.
4. Üniteyi üzerine takın.
5. Adaptörün veya elektrikli alet/makinenin fişini, bataryanın soketine, fiş üzerindeki ok işareti ile soket üzerindeki aynı hizada olacak şekilde sonuna kadar sokun.
► **Şek.19:** 1. Fiş 2. Soket 3. Ok işareti

ÖNEMLİ NOT: Fiş ve soketi ayırırken kabloları değil fiş ve soketi tutun. Aksi takdirde kablolar hasar görebilir ünitenin arızalanmasına neden olabilir.

NOT: Belirli bir yük uygulanırsa fiş ve soket ayrılır.

6. Adaptörleri alet veya makineye, batarya kartuşu ile aynı şekilde takın.
► **Şek.20:** 1. Adaptör

ÖNEMLİ NOT: 36 V (18 V x 2) batarya beslemeli alet veya makine için 36 V (18 V x 2) adaptörlerini kullanın. Doğrudan bağlantılı tip alet veya makine için adaptör gerekmez.

ÖNEMLİ NOT: Alet veya makineye adaptörleri takarken 2 kablo ile donatılmış adaptörü şekilde gösterilen yere taktığınızdan emin olun.

- Adaptörleri hatalı takarsanız 2 kablo ile donatılmış adaptör sonuna kadar sokulamaz. Bu durumda adaptörü zorlayarak sokmayın. Aksi takdirde alet veya makine hasar görebilir.
- **Şek.21:** 1. 2 kablolu adaptör
 - **Şek.22:** 1. 2 kablolu adaptör

NOT: Adaptör kablosunun yönü, yaklaşık 180 derece aralığında değiştirilebilir.

7. Gücü açmak için güç düğmesine basın. Gücü kapatmak için güç düğmesine birkaç saniyelikğine basın.
► **Şek.23:** 1. Güç düğmesi

Kablo tutucuların kullanılması

⚠DİKKAT: Kablo tutuculara yalnızca bataryanın kablosunu takın. Kablo tutuculara adaptörlerin veya elektrikli alet/makinenin kablosunu takmayın. Adaptörlerin veya elektrikli alet/makinenin kablosunun takılması kazaya davetiye çıkararak yaralanmaya neden olabilir.

- **Şek.24**
- **Şek.25**

Bataryanın kablosunu şekilde gösterildiği gibi kablo tutuculara takabilirsiniz.

- **Şek.26:** 1. Kablo tutucu

Kabloyu şekilde gösterildiği gibi yalnızca bel kemerinin kablo tutucusunu kullanarak da takabilirsiniz.

- **Şek.27:** 1. Kablo tutucu

Kablo tutucuları, omuz askısının ve bel kemerinin sol veya sağ tarafına takılabilir.

- **Şek.28:** 1. Kablo tutucunun takılacağı kısım

⚠DİKKAT: Kabloyu, kablo omuz askısını çarpazlama geçmeyecek şekilde mutlaka sadece sol taraf veya sadece sağ taraftaki omuz askısına takın.

- **Şek.29**

Aski kayışının kullanılması

İsteğe bağlı aksesuarlar

Akülü yan tirpan için bu ünite ile askı kayışını kullanabilirsiniz.

Aski kayışının takılması

1. Aski kayışının kancalarını omuz askısının veya bel kemerinin halkalarına şekilde gösterildiği gibi takın. Kullanımınıza uygun kayış türünü ve bağlama yöntemini seçin.
► **Şek.30:** 1. Halka 2. Kanca
► **Şek.31:** 1. Halka 2. Kanca
► **Şek.32:** 1. Halka 2. Kanca
► **Şek.33:** 1. Halka 2. Kanca

NOT: Alet, gidon tipinde ise kayışı, şekilde gösterildiği gibi kayış bel kemerinin içinden geçecek şekilde takın.
► **Şek.34:** 1. Bel kemeri 2. Kayış

2. Kancayı alete takın.
► **Şek.35:** 1. Kanca

Aletin ayrılması

- Toka üzerindeki mandallara bastırarak tokayı açın.
► **Şek.36:** 1. Mandal

NOT: Kayış türüne bağlı olarak toka bulunmayabilir.

Acil durumda ayırma

1. Bel kemerinin tokası üzerindeki mandallara bastırarak tokayı açın.
► **Şek.37:** 1. Toka 2. Mandal
2. Aleti ve üniteyi bırakmak için omuz askısını çıkarın.
► **Şek.38:** 1. Omuz askısı

BAKIM

⚠ DİKKAT: Muayene ya da bakım yapmadan önce ünitenin kapalı olduğundan daima emin olun.

ÖNEMLİ NOT: Benzin, tiner, alkol ve benzeri maddeleri kesinlikle kullanmayın. Renk değişimi, deformasyon veya çatlaklar oluşabilir.

Aleti EMNİYETLİ ve ÇALIŞMAYA HAZIR durumda tutmak için onarımlar, başka her türlü bakım ve ayarlamalar daima Makita yedek parçaları kullanılarak Makita yetkili servis merkezleri veya Fabrikanın Servis Merkezleri tarafından yapılmalıdır.

SORUN GİDERME

Onarım için servise gitmeden önce kendi kontrollerinizi yapın. Kılavuzda açıklanmayan bir problemle karşılaşırsanız aleti, makineyi veya üniteyi demonte etmeyin. Bunun yerine, onarım için daima orijinal Makita yedek parçaları kullanan Makita Yetkili Servis Merkezlerine başvurun.

Anormal durum	Ana güç lambası	Neden	Çözüm
Alet veya makine çalışmıyor.	-	Şarj aleti üniteye bağlanmamış.	Şarj aletini üniteden çıkarın.
	Lamba yeşil yanıyor.	Alete veya makineye adaptörler takılmamış.	Alete veya makineye adaptörleri takın. Adaptörlerin güvenli bir şekilde takıldığını kontrol edin.
		Alet veya makine ya da adaptörlerin kabloları aşırı ısınmış.	Aleti veya makineyi ve üniteyi soğutun.
		Alet veya makine ya da ünite arızalı.	Makita Yetkili Servis Merkezlerine tamir ettirin.
	Lamba yeşil yanıp sönüyor.	Adaptörün veya elektrikli alet/makinenin fişi ile bataryanın soketi bağlanmamış.	Fişi ve soketi bağlayın. Fiş ile soketin güvenli bir şekilde bağlandığını kontrol edin.
		Ünite aşırı ısınmış veya ünitenin sıcaklığı düşük.	Üniteyi soğutun veya üniteyi ısıtın.
		Kalan batarya kapasitesi yeterli değil.	Bataryayı şarj edin.
	Lamba dönüşümlü olarak kırmızı ve yeşil yanıp sönüyor.	Ünite bir anormallik tespit etti.	Üniteyi kapatıp tekrar açın.
		Alet veya makine ya da ünite arızalı.	Makita Yetkili Servis Merkezlerine tamir ettirin.
	Lamba yanmıyor.	Ünite açık değil.	Üniteyi açın.
Kalan batarya kapasitesi yeterli değil.		Bataryayı şarj edin.	
Ünite arızalı.		Makita Yetkili Servis Merkezlerine tamir ettirin.	
Şarj aleti bağlandığında şarj başlamıyor.	Lamba kırmızı yanıp sönüyor.	Ünite aşırı ısınmış veya ünitenin sıcaklığı düşük.	Üniteyi soğutun veya üniteyi ısıtın.
	Lamba dönüşümlü olarak kırmızı ve yeşil yanıp sönüyor.	Ünite veya şarj aleti bir anormallik tespit etti.	Batarya şarj aletinin soketini çıkarın ve ardından tekrar bağlayın.
		Ünite veya şarj aleti arızalı.	Makita Yetkili Servis Merkezlerine tamir ettirin.
	Lamba yanmıyor.	Şarj aleti uygun AC gerilim kaynağına bağlanmamış.	Şarj aletini uygun AC gerilim kaynağına bağlayın.
		Şarj aletinin soketi düzgün bağlanmamış.	Şarj aletinin soketini düzgün bağlayın.
Şarj aletinin elektrik kablolu şarj aletine düzgün bağlanmamış.		Şarj aletinin elektrik kablusunu düzgün bağlayın.	
Ünite veya şarj aleti arızalı.	Makita Yetkili Servis Merkezlerine tamir ettirin.		

İSTEĞE BAĞLI AKSESUARLAR

⚠ DİKKAT: Bu aksesuarlar ve ek parçalar bu el kitabında belirtilen Makita aletiniz ile kullanılmak için tavsiye edilmektedir. Herhangi başka bir aksesuar ya da ek parça kullanılması insanlar için bir yaralanma riski getirebilir. Aksesuarları ya da ek parçaları yalnızca belirtilmiş olan kullanım amaçlarına uygun olarak kullanın.

Bu aksesuarlarla ilgili daha fazla bilgiye ihtiyaç duysanız bulunduğunuz yerdeki yetkili Makita servisine başvurun.

- Makita orijinal şarj aleti

NOT: Listedeki parçaların bazıları alet paketi içerisinde standart aksesuar olarak dahil edilmiş olabilir. Bunlar ülkeden ülkeye farklılık gösterebilir.

SPECIFIKATIONER

Modell:		PDC1200
Dimensioner (L x B x H)		369 mm x 261 mm x 139 mm *1
Märkspänning		36 V - 40 V likström max
Batterikapacitet		33,5 Ah
Batterityp		Uppladdningsbart litiumjonbatteri
Laddningstid		360 minuter
Nettovikt	Batteri	8,8 kg *1
	Axelbandanordning	1,6 kg *2

*1. Utan axelbandanordning, adaptrar och laddare.

*2. Utan adapterficka

Tillämplig laddare

- DC4001

⚠ VARNING: Använd endast laddaren som anges ovan. Användning av andra laddare kan orsaka personskada och/eller brand.

Avsedd användning

Det bärbara strömpaketet är lämpligt för långa arbetstimmar, eftersom det gör att batteriet och verktyget eller maskinen kan separeras.

Denna enhet kan användas med följande verktyg eller maskiner.

- 36 V (18 V x 2) batteridrivet verktyg eller maskin
- Batteridrivet verktyg eller maskin (direktanslutning till bärbart strömpaket)

Om denna bruksanvisning

Termen "enhet" i denna bruksanvisning syftar på det bärbara strömpaketet. Det bärbara strömpaketet består av batteriet och axelbandanordningen.

Kompatibel verktyg- eller maskinkategori

- Batteridriven kedjesåg *1, batteridriven stamkvisare, batteridriven lövblås, batteridriven grässtrimmer, sladdlös multifunktionell drivenhet, batteridriven häcksax, batteridriven vinkelslipmaskin, batteridriven borrhammare *2
- *1. Med undantag för kedjesåg med handtag upptill (DUC252 / DUC302 / DUC352 / DUC256 / DUC306 / DUC356 / DUC406 / DUC256C)
- *2. Med undantag för DHR280 / DHR281 / DHR282 / DHR283

Den kompatibla verktygs- eller maskinkategorin kan komma att ändras utan förvarning. Se informationen om kompatibel verktygs- eller maskinkategori i den senaste bruksanvisning.

⚠ VARNING: Använd aldrig denna enhet med de verktyg eller maskiner som kategoriseras nedan. Att använda denna enhet med icke-kompatibla verktyg eller maskiner kan orsaka personskada eller funktionsfel.

- Batteridriven ryggspruta, batteridriven sekator, batteridriven skottkärra, motorassisterad cykel, sladdlös ryggdamm sugare, robotdamm sugare, batteridriven fläktjacka, batteridriven uppvärmd jacka

OBSERVERA: Om du använder nylontråd när du använder enheten med följande modeller, se då till att använda verktyget i följande kombination:

Modell	DUR364L / DUR365U / DUR366L / DUR368A / DUR368L / DUX60
Skärverktyg och skärdiameter	Nylontrimmerhuvud med skärdiameter på 350 mm
Nylontråddiameter	2,0 mm

*. Trimmerhuvudet är kanske inte tillgängligt beroende på i vilken region du är bosatt.

OBS: För DUB362

I en omgivning med höga temperaturer kan maskinen stanna vid användning p.g.a. maskinens överhettningsskydd.

Symboler

Följande visar symbolerna som kan användas för utrustningen. Se till att du förstår innebörden innan användning.



Läs igenom bruksanvisningen.



För att minska risken för skada ska sladden hållas borta från hinder.



Utsätt inte batteriet för vatten eller regn.



Släng inte batteriet i eld



Kortslut inte batteriet.



Li-Ion

Gäller endast EU-länder
Elektrisk utrustning eller batteripaket får inte kastas i hushållsavfallet! Enligt EU-direktiven som avser förbrukad elektrisk och elektronisk utrustning, batterier, ackumulatörer, förbrukade batterier och ackumulatörer, samt direktivens tillämpning enligt nationell lagstiftning, ska uttjänt elektrisk utrustning, batterier och batteripaket sorteras separat och lämnas till miljövänlig återvinning.

SÄKERHETSVARNINGAR

Säkerhetsvarningar för bärbart strömpaket

1. Se till att läsa verktygets eller maskinens bruksanvisning före användning.
2. Lyft inte upp eller bär denna enhet genom att bara hålla i sladden. Dra inte i sladden medan du har på dig eller använder denna enhet.
3. Innan du tar på dig enheten, ta bort uttaget från verktyget eller maskinen.
4. När du lämnar verktyget eller maskinen, se då till att ta bort uttaget från verktyget eller maskinen, eller ta bort enheten från kroppen.
5. Var försiktig så du inte snubblar över sladden under användning.
6. Använd inte denna enhet på en instabil yta eller på instabila högt belägna platser.
7. Håll sladden borta från hinder under användning. Om sladden fastnar i hinder kan det orsaka allvarlig skada.
8. Sätt inte in adaptrarna i laddaren.
9. Inspektera enheten, däribland sladdar och axelband, före användning. Om de är skadade, kontakta ett lokalt auktoriserat Makita-servicecenter för reparation.
10. När du sätter fast sladden på sladdhållaren, se då till att sätta fast den långsamt och säkert.
11. Se alltid till att verktyget eller maskinen är avstängd och att uttaget är borttaget innan du försöker utföra kontroll eller underhåll på verktyget eller maskinen.
12. När denna enhet används med ett verktyg försett med ett blad, se då till att hålla sladden borta från bladet.
13. När du bär enheten, sätt då inte på någonting, t.ex. säkerhetssele eller axelrem, som kan störa enhetens funktion för löstagning i nödfall.
14. Använd inte denna enhet medan du klättrar upp i ett träd.
15. Använd inte denna enhet när du använder batteridrivna fläktjacka eller batteridrivna uppvärmda jacka.

16. Utsätt inte denna enhet för gnistor.
17. När du använder denna enhet utan att bära den eller installerar enheten på verktyget eller maskinen, se då till att lägga ner enheten.
18. Demontera, reparera eller ändra inte enheten.
19. Var noga så att inte verktyget eller maskinen blir intrasslat i axelbanden eller remmen.
20. Var noga med att inte skära av sladdarna med verktyget eller maskinen när enheten används.
21. När du ställer enheten upprätt med batteristället, se då till att placera enheten på en platt yta.
22. Håll främmande föremål som metallfisar och vatten borta från enhetens kontakt.
23. Använd inte verktyget eller maskinen nära högspänningsledning.
24. Använd endast den laddare som är avsedd för enheten. Använd inga andra laddare.
25. Skada inte batteriets hölje och placera inte någonting på enheten.
26. Kliv eller sitt inte på enheten.
27. Bär inte enheten genom att hålla i batteristället eller breddjusteringsbältet.
28. Förvara enheten inomhus.
29. Lägg eller fäst inte någonting mellan batteriet och batteristället.
30. Häng inte någonting från batteristället.

Viktiga säkerhetsanvisningar för batteri

1. Innan batteriet används ska alla instruktioner och varningsmärken på (1) batteriladdaren, (2) batteriet och (3) produkten läsas.
2. Montera inte isär batteriet.
3. Om drifttiden blivit avsevärt kortare ska användningen avbrytas omedelbart. Det kan uppstå överhettning, brännskador och t o m en explosion.
4. Om du får elektrolyt i ögonen ska de sköljas med rent vatten och läkare uppsökas omedelbart. Det finns risk för att synen förloras.
5. Kortslut inte batteriet:
 - (1) Rör inte vid polerna med något strömförande material.
 - (2) Undvik att förvara batteriet i en behållare tillsammans med andra metallobjekt som t.ex. spik, mynt etc.
 - (3) Utsätt inte batteriet för vatten eller regn. En batterikortslutning kan orsaka ett stort strömflöde, överhettning, brand och maskinhaveri.
6. Förvara och använd inte verktyget/maskinen och batteriet på platser där temperaturen kan nå eller överstiga 50 °C (122 °F).
7. Bränn inte upp batteriet även om det är svårt skadat eller helt utslitet. Batteriet kan explodera i öppen eld.
8. Var försiktig så att du inte råkar tappa batteriet och utsätt det inte för stötar.
9. Använd inte ett skadat batteri.

10. **De medföljande litiumjonbatterierna är föremål för kraven i gällande lagstiftning för farligt gods.**
För kommersiella transporter (av t.ex. tredje parter som speditorsfirmor) måste de särskilda transportkrav som anges på emballaget och etiketter iakttas.
För att förbereda den produkt som ska avsändas krävs att du konsulterar en expert på riskmaterial. Var också uppmärksam på att det i ditt land kan finnas ytterligare föreskrifter att följa.
Tejpa över eller maskera blottade kontakter och packa batteriet på sådant sätt att det inte kan röra sig fritt i förpackningen.
11. **När batteriet ska kasseras måste det tas bort från verktyget och kasseras på ett säkert sätt. Följ lokala föreskrifter beträffande avfallshandling av batteriet.**
12. **Använd endast batteriet med de produkter som specificerats av Makita.** Att använda batteriet med ej godkända produkter kan leda till brand, överdriven värme, explosion eller utläckande elektrolyt.
13. **Om verktyget/maskinen inte används under en lång tid måste batteriet tas bort från verktyget.**

14. **Förvara batteriet utom räckhåll för barn.**

SPARA DESSA ANVISNINGAR.

⚠FÖRSIKTIGT: Använda endast äkta Makita-batterier. Användning av oäkta Makita-batterier eller batterier som har manipulerats kan leda till person- och utrustningsskador eller till att batteriet fattar eld. Det upphäver också Makitas garanti för verktyget och laddaren.

Tips för att uppnå batteriets maximala livslängd

1. Ladda batteriet innan det är helt urladdat. Stanna alltid verktyget/maskinen och ladda batteriet när du märker att maskinen blir svagare.
2. Ladda aldrig om ett fulladdat batteri. Överladdning förkortar batteriets livslängd.
3. Ladda batteriet vid en rumstemperatur på 10 °C–40 °C (50–104 °F). Låt ett hett batteri svalna innan det laddas.
4. Ladda batteriet om du inte har använt det på länge (mer än sex månader).

BESKRIVNING AV DELAR

► Fig.1

1	Bottenplatta	2	Batteri	3	Handtag	4	Låsknapp
5	Sladdhållare	6	Adapterficka	7	Strömbrytare	8	Batterikontakt
9	Adaptrar för 36 V (18 V x 2)	10	Adapterkontakt	11	Batteriladdarens elkontakt	12	Batteriladdare
13	Batteriladdarens uttag	14	Midjebälte	15	Uttag	16	Breddjusteringsbälte
17	Axelbandanordning	18	Batteriställ	-	-	-	-

FUNKTIONSBERIVNING

⚠FÖRSIKTIGT: Se alltid till att enheten är avstängd innan du justerar eller funktionskontrollerar enheten.

Ladda enheten

⚠FÖRSIKTIGT: Efter att laddningen är slutförd ser du till att ta bort batteriladdarens kontakt från AC-spänningskällan, och tar bort batteriladdarens uttag och sätter på batteriets lock.

OBSERVERA: Batteriladdaren är avsedd att endast ladda bärbart strömpaket från MAKITA. Använd den aldrig för andra ändamål eller för batterier från andra tillverkare.

















OBSERVERA: När batteriladdaren är ansluten till enheten, startar inte verktyget eller maskinen. Ta i så fall bort batteriladdaren från enheten.

OBSERVERA: Om batteriets temperatur blir låg eller hög under laddning, kan laddningen avstanna. Vänta i så fall tills batteriet når normal temperatur genom att värma upp eller kyla ner batteriet, och starta sedan om laddningen.

1. Ta bort batteriets lock genom att vrida det.
► Fig.2: 1. Lock
2. Passa in utsprånget på batteriladdarens uttag med motsvarande på enhetens kontakt, och fäst sedan uttaget i kontakten genom att vrida uttaget.
► Fig.3: 1. Utsprång 2. Uttag 3. Kontakt
3. Anslut batteriladdarens elkontakt till en korrekt AC-spänningskälla.

4. Efter att laddningen slutförts tar du bort batteriladdarens uttag och sätter sedan på batteriets lock.

Under laddning tänds lampan för nätspänning i rött och indikatorlamporna visar den återstående batterikapaciteten. När laddningen är slutförd släcks lampan för nätspänning och indikatorlamporna släcks.

Lampa för nätspänning	Indikatorlampor			Återstående kapacitet
	Upplyst	Av	Blinkar	
				Laddning (75 % till 100 %)
				Laddning (50 % till 75 %)
				Laddning (25 % till 50 %)
				Laddning (0 % till 25 %)

Strömbrytare och batteriindikator

⚠ FÖRSIKTIGT: Se till att verktyget eller maskinen har stängts av innan du sätter på enheten.

Annars kan verktyget eller maskinen starta plötsligt och orsaka skada.

OBS: Om du sätter på verktyget eller maskinen direkt efter att du sätter på enheten, startar kanske inte verktyget eller maskinen. Starta i så fall om verktyget eller maskinen igen.

► **Fig. 4:** 1. Strömbrytare 2. Indikatorlampa 3. Lampa för nätspänning

Tryck in strömbrytaren för att sätta på strömmen. Lampan för nätspänning tänds grön. Tryck in strömbrytaren ett par sekunder för att stänga av strömmen.

OBS: Om enheten och det anslutna verktyget eller maskinen lämnas obevakade i 8 timmar, stängs enheten automatiskt av.



















Lampan för nätspänning blinkar grönt vid följande tillstånd:

- Adapters eller elverktygets/maskinens kontakt är inte ansluten till enhetens uttag. Anslut i så fall adapters eller elverktygets/maskinens kontakt till enhetens uttag.
- Batteriet är tomt. Ladda i så fall enheten.
- Batteriet är överhettat eller enheten har låg temperatur. Kyl i så fall ner eller värm upp enheten.

Om lampan för nätspänning blinkar omväxlande i rött och grönt, stänger du av strömmen och sätter sedan på den igen. Om lampan för nätspänning fortsätter blinka omväxlande i rött och grönt efter att du stängt av strömmen, kontakta ditt lokala auktoriserade Makita-servicecenter för reparation.

Indikerar kvarvarande batterikapacitet

Tryck på strömbrytaren på enheten för att visa kvarvarande batterikapacitet. Indikatorlamporna tänds i ca 5 sekunder.

Indikatorlampor			Återstående kapacitet
Upplyst	Av	Blinkar	
			75 % till 100 %
			50 % till 75 %
			25 % till 50 %
			0 % till 25 %
			Ladda batteriet.
			Batteriet kan ha skadats.

OBS: Beroende på användningsförhållanden och den omgivande temperaturen kan indikationen skilja sig lätt från den faktiska batterikapaciteten.

OBS: Om verktyget eller maskinen har indikatorlampor för återstående batterikapacitet, gå då inte efter indikatorlamporna för verktyget eller maskinen utan efter indikatorlamporna på denna enhet.

OBS: Om flera indikatorlampor blinkar är batteriet överhettat. Kyl i så fall ner batteriet.

Skyddssystem för verktyget/maskinen/batteriet

Verktyget eller maskinen har utrustats med ett skyddssystem för verktyg/maskin/batteri. Detta system bryter automatiskt strömmen till motorn för att förlänga verktygets eller maskinens och batteriets livslängd. Verktyget eller maskinen stannar automatiskt under användningen om verktyget, maskinen eller batteriet hamnar i en av följande situationer:

Överbelastningsskydd

När verktyget, maskinen eller batteriet används på ett sätt som gör att det drar onormalt mycket ström kan verktyget eller maskinen stanna automatiskt. När detta sker stänger du av verktyget eller maskinen och upphör med arbetet som gjorde att verktyget eller maskinen överbelastades. Starta därefter upp verktyget eller maskinen igen.

Överhettningsskydd

När verktyget, maskinen eller batteriet överhettas stannar verktyget eller maskinen automatiskt. I sådant fall ska du låta verktyget eller maskinen och batteriet svalna innan verktyget eller maskinen sätts på igen.

Överurladdningsskydd

När batterikapacitet är för liten stannar verktyget eller maskinen automatiskt och en indikatorlampa blinkar när du trycker på strömbrytaren. Ta i så fall ut batteriet ur verktyget eller maskinen och ladda batteriet.

Använda adapterfickan

⚠ FÖRSIKTIGT: Använd inte denna enhet med sladden fäst med adapterfickans krok- och slingplastlås.

Du kan sätta adapterna i adapterfickan enligt figuren.

► Fig.5: 1. Adapter 2. Adapterficka

MONTERING

⚠ FÖRSIKTIGT: Se alltid till att enheten är avstängd innan du utför något arbete på enheten.

Montera enheten

1. Fäst batteriet på axelbandanordningens bottenplatta enligt bilden.

► Fig.6: 1. Batteri 2. Bottenplatta

⚠ FÖRSIKTIGT: Se till att batteriet sitter säkert på bottenplattan. I annat fall kan batteriet falla ner när du har på dig eller använder enheten, och orsaka skada. Om du kan se den röda indikatorn som bilden visar är batteriet inte låst ordentligt.

► Fig.7: 1. Röd indikator

⚠ FÖRSIKTIGT: Var försiktig så att du inte klämmer fingrarna mellan batteriet och bottenplattan när du sätter fast batteriet.

⚠ FÖRSIKTIGT: När du tar bort batteriet trycker du på låsknappen samtidigt som du håller stadigt i handtaget. Innan du tar bort batteriet sätter du midjebältet i den lägsta positionen.

► Fig.8: 1. Handtag 2. Låsknapp

2. Justera midjebältets läge. Dra upp höjdjusteringsspaken, justera sedan midjebältets läge genom att skjuta bottenplattan, och återställ sedan spaken.

► Fig.9: 1. Höjdjusteringsspak 2. Bottenplatta 3. Midjebälte

⚠ FÖRSIKTIGT: När du justerar midjebältets läge, se då till att lägga ner enheten så att batteriet är riktat neråt enligt bilden.

OBSERVERA: Om höjdjusteringsspaken är lös, spänner du höjdjusteringsspakens mutter. Vrid inte åt för mycket när du spänner muttern. Det kan göra att höjdjusteringsspaken inte rör sig.

► Fig.10: 1. Mutter

OBS: Om det är svårt att skjuta på bottenplattan lyfter du upp stället något så att det inte rör vid marken, och skjuter sedan bottenplattan.

3. Fäst adapterfickan vid midjebältet med krok- och slingplastlåset enligt figuren.

► Fig.11: 1. Adapterficka

OBS: Adapterfickan kan sättas antingen på vänster eller höger sida av midjebältet.

4. Justera axelbandens bredd med hjälp av breddjusteringsbältet.

► Fig.12: 1. Breddjusteringsbälte

5. Sätt på dig enheten, lås sedan midjebältets spänne och justera sedan midjebältets längd.

► Fig.13: 1. Spänne

OBS: Du kan vika och fästa bältet med krok- och slingplastlåset enligt figuren.

► Fig.14: 1. Rem

6. Justera axelbandens längd.

► Fig.15: 1. Axelband

OBS: Du kan vika och fästa bältet med krok- och slingplastlåset enligt figuren.

► Fig.16: 1. Rem

⚠ FÖRSIKTIGT: När du sätter ner enheten placeras du den på en platt och stabil yta så att den inte faller.

När du sätter ner enheten ska du låsa upp midjebältets spänne och sedan sätta ner enheten långsamt.

► Fig.17: 1. Spänne

ANVÄNDNING

⚠ FÖRSIKTIGT: När du har på dig enheten, se då till att sätta axelbanden över båda axlarna. I annat fall kan enheten falla ner när du har på dig eller använder enheten, och orsaka skada.

⚠ FÖRSIKTIGT: När du har på dig enheten, se då till att sätta enheten på ryggen. I annat fall kan enheten falla under användning och orsaka skador.

⚠ FÖRSIKTIGT: Stäng alltid av verktyget eller maskinen innan du sätter på enheten eller kopplar in adapterns eller elverktygets/maskinens kontakt i batteriets uttag. Annars kan verktyget eller maskinen starta plötsligt och orsaka skada.

OBS: Adaptern för 18 V är inte tillgänglig för denna enhet.

Ansluta enheten till verktyget eller maskinen

1. Ta bort batteriet från axelbandanordningens bottenplatta.

2. Dra ut sladden från antingen vänster eller höger sida av batteriet. När du drar ut sladden, se då till att sätta kabeln i hållarna enligt figuren.

► Fig.18: 1. Sladd 2. Hållare

3. Fäst batteriet på axelbandanordningens bottenplatta.

- Sätt på dig enheten.
- Sätt in adaptrens eller elverktygets/maskinens kontakt i batteriets uttag hela vägen så att pilmärket på kontakten passar ihop med det på uttaget.

► **Fig.19:** 1. Kontakt 2. Uttag 3. Pil

OBSERVERA: När du kopplar bort kontakten från uttaget ska du inte hålla i sladdarna utan i kontakten och uttaget. Annars kan sladdarna bli skadade och orsaka funktionsfel på enheten.

OBS: Kontakten och uttaget kopplas från varandra om en viss belastning tillämpas.

- Installera adaptorerna i verktyget eller maskinen på samma sätt som batterikassetten.

► **Fig.20:** 1. Adapter

OBSERVERA: För 36 V (18 V x 2) batteridrivet verktyg eller maskin används adaptorerna för 36 V (18 V x 2). För verktyg eller maskin av direktanslutningstyp behövs ingen adapter.

OBSERVERA: När du installerar adaptor till verktyget eller maskinen, se då till att installera adaptren med 2 sladdar till stället som visas på bilden.

Om du installerar adaptorerna felaktigt kan adaptorn med 2 sladdar inte sättas i hela vägen. Sätt i så fall inte in adaptorn för kraftigt. Det kan göra att verktyget eller maskinen kan skadas.

► **Fig.21:** 1. Adapter med 2 sladdar

► **Fig.22:** 1. Adapter med 2 sladdar

OBS: Adaptorsladdens riktning kan ändras inom ett intervall på ca 180 grader.

- Tryck på strömbrytaren för att sätta på strömmen. Tryck in strömbrytaren ett par sekunder för att stänga av strömmen.

► **Fig.23:** 1. Strömbrytare

Använda sladdhållarna

⚠FÖRSIKTIGT: Fäst endast batteriets sladd i sladdhållarna. Fäst inte adaptorernas eller elverktygets/maskinens sladd i sladdhållarna. Att sätta fast adaptorernas eller elverktygets/maskinens sladd kan medföra olyckor och orsaka skada.

► **Fig.24**

► **Fig.25**

Du kan fästa batteriets sladd i sladdhållarna enligt bilden.

► **Fig.26:** 1. Sladdhållare

Du kan också fästa sladden bara med hjälp av midjebältets sladdhållare enligt figuren.

► **Fig.27:** 1. Sladdhållare

Sladdhållarna kan sättas antingen på vänster eller höger sida av axelbanden och midjebältet.

► **Fig.28:** 1. Del att sätta sladdhållaren på

⚠FÖRSIKTIGT: Se till att fästa sladden vid axelbandet endast på vänster sida eller endast på höger sida, så att sladden inte korsar axelbandet.

► **Fig.29**

Använda upphängningsbandet

Extra tillbehör

Du kan använda upphängningsbandet för batteridrivna grässtrimmer med denna enhet.

Fästa upphängningsbandet

- Fäst upphängningsbandets krokar på axelbandens eller midjebältets ringar enligt figuren. Välj den typ av band och kopplingsmetod som är lämplig för ditt användningsområde.

► **Fig.30:** 1. Ring 2. Krok

► **Fig.31:** 1. Ring 2. Krok

► **Fig.32:** 1. Ring 2. Krok

► **Fig.33:** 1. Ring 2. Krok

OBS: Om verktyget är av cykelstyrestyp, sätt fast bandet så att det går igenom insidan av midjebältet enligt figuren.

► **Fig.34:** 1. Midjebälte 2. Band

- Sätt fast kroken på verktyget.

► **Fig.35:** 1. Krok

Ta loss verktyget

Tryck på spakarna på spännet för att låsa upp det.

► **Fig.36:** 1. Spak

OBS: Spännet finns kanske inte, beroende på typen av band.

Löstagning i nödfall

- Tryck på spakarna på midjebältets spänne för att låsa upp det.

► **Fig.37:** 1. Spänne 2. Spak

- Ta av axelbanden för att lossa verktyget och enheten.

► **Fig.38:** 1. Axelband

UNDERHÅLL

⚠FÖRSIKTIGT: Stäng alltid av enheten innan inspektion eller underhåll utförs.

OBSERVERA: Använd inte bensin, förtunningsmedel, alkohol eller liknande. Missfärgning, deformation eller sprickor kan uppstå.

För att upprätthålla produktens SÄKERHET och TILLFÖRLITLIGHET bör allt underhålls- och justeringsarbete utföras av ett auktoriserat Makita servicecenter och med reservdelar från Makita.

FELSÖKNING

Innan du ber om reparation ska du först utföra en egen kontroll. Om du hittar ett problem som inte finns förklarat i bruksanvisningen ska du inte försöka att ta isär verktyget, maskinen eller enheten. Fråga istället ett auktoriserad servicecenter för Makita, och använd alltid reservdelar från Makita för reparationer.

Feltillstånd	Lampa för nätspänning	Orsak	Åtgärd
Verktyget eller maskinen startar inte.	-	Laddaren är ansluten till enheten.	Ta bort laddaren från enheten.
	Lampan lyser grönt.	Adaptrarna är inte installerade i verktyget eller maskinen.	Installera adaptorna i verktyget eller maskinen. Kontrollera att adaptorna är säkert installerade.
		Verktyget eller maskinen, eller adaptornas sladdar är överhettade.	Låt verktyget eller maskinen och enheten svalna.
		Verktyget eller maskinen, eller enheten är trasig.	Fråga ett auktoriserat Makita-servicecenter om reparation.
	Lampan blinkar grönt.	Adaptorns eller elverktygets/ maskinens kontakt och uttaget på batteriet sitter inte ihop.	Anslut kontakten till uttaget. Kontrollera att kontakten och uttaget sitter ihop säkert.
		Enheten är överhettad, eller enheten har låg temperatur.	Kyl ner eller värm upp enheten.
		Batteriets återstående kapacitet är för liten.	Ladda batteriet.
	Lampan blinkar omväxlande rött och grönt.	Enheten har upptäckt något onormalt.	Stäng av enheten och sätt sedan på igen.
		Verktyget eller maskinen, eller enheten är trasig.	Fråga ett auktoriserat Makita-servicecenter om reparation.
	Lampan tänds inte.	Enheten är inte på.	Sätt på enheten.
Batteriets återstående kapacitet är för liten.		Ladda batteriet.	
Enheten är trasig.		Fråga ett auktoriserat Makita-servicecenter om reparation.	
Laddningen startar inte när laddaren är ansluten.	Lampan blinkar rött.	Enheten är överhettad, eller enheten har låg temperatur.	Kyl ner eller värm upp enheten.
		Lampan blinkar omväxlande rött och grönt.	Enheten eller laddaren har upptäckt något onormalt. Enheten eller laddaren är trasig.
	Lampan tänds inte.	Laddaren är inte ansluten till en korrekt AC-spänningskälla.	Anslut laddaren till en korrekt AC-spänningskälla.
		Laddarens uttag är inte ordentligt anslutet.	Anslut laddarens uttag ordentligt.
		Laddarens strömsladd är inte ordentligt ansluten till laddaren.	Anslut elsladden ordentligt till laddaren.
		Enheten eller laddaren är trasig.	Fråga ett auktoriserat Makita-servicecenter om reparation.

VALFRIA TILLBEHÖR

⚠ FÖRSIKTIGT: Följande tillbehör eller tillsatser rekommenderas för användning med den Makita-maskin som denna bruksanvisning avser. Om andra tillbehör eller tillsatser används kan det uppstå risk för personskador. Använd endast tillbehören eller tillsatserna för de syften de är avsedda för.

OBS: Några av tillbehören i listan kan vara inkluderade i maskinpaketet som standardtillbehör. De kan variera mellan olika länder.

Kontakta ditt lokala Makita servicecenter om du behöver ytterligare information om dessa tillbehör.

- Makitas originalladdare

TEKNISKE DATA

Modell:		PDC1200
Mål (L x B x H)		369 mm x 261 mm x 139 mm *1
Nominell spenning		DC 36 V – 40 V maks.
Batterikapasitet		33,5 Ah
Batteritype		Oppladbart litiumion
Ladetid		360 minutter
Nettovekt	Batteri	8,8 kg *1
	Skulderseleenhet	1,6 kg *2

*1. Uten skulderseleenhet, adaptere og lader.

*2. Uten adapterlomme

Passende lader

- DC4001

⚠ ADVARSEL: Bruk kun laderen som er oppgitt over. Bruk av andre ladere kan føre til personskader og/eller brann.

Riktig bruk

Den bærbare laderen er egnet for lang arbeidstid, etter som den gjør det mulig å skille batteriet og verktøyet eller maskinen.

Denne enheten kan brukes med følgende verktøyer eller maskiner.

- 36 V (18 V x 2) batteridrevet verktøy eller maskin
- Batteridrevet verktøy eller maskin (direkte tilkoblet bærbar lader)

Om denne bruksanvisningen

Betegnelsen "enhet" i denne bruksanvisningen henviser til den bærbare laderen. Den bærbare laderen består av batteriet og skulderseleenheten.

Kompatibelt verktøy eller maskinkategori

- Batteridrevet kjedesag *1, batteridrevet stangsag, trådløs blåser, batteridrevet gresstrimmer, batteridrevet flerfunksjonelt drivhode, batteridrevet hektrimmer, batteridrevet vinkelsliper, batteridrevet borhammer *2
- *1. Utatt for kjedesag med topphåndtak (DUC252 / DUC302 / DUC352 / DUC256 / DUC306 / DUC356 / DUC406 / DUC256C)
- *2. Utatt for DHR280 / DHR281 / DHR282 / DHR283

Kategorien av kompatibilitet av et verktøy eller en maskin kan endres uten forvarsel. Se i den nyeste bruksanvisningen for å finne informasjon om kategorien av kompatibilitet av et verktøy eller en maskin.

⚠ ADVARSEL: Denne enheten må aldri brukes med verktøyet eller maskinene som er angitt nedenfor. Bruk av denne enheten med verktøy eller maskiner som ikke er kompatible kan medføre personskade eller feilfunksjon av verktøyet eller maskinen.

- Batteridreven hagesprøyte, batteridrevet hagesaks, batteridrevet trillebår, motorassistert sykkel, trådløs ryggsekk-støvsuger, robottrengjører, trådløs viftejakke, trådløs oppvarmet jakke

OBS: Hvis du bruker nylonsnøret mens du bruker enheten med følgende modeller, må du bruke verktøyet i følgende kombinasjon:

Modell	DUR364L / DUR365U / DUR366L / DUR368A / DUR368L / DUX60
Skjæreverktøy og skjærediameter	Nylontrimmerhode med skjærediameter på 350 mm
Diameter, nylonsnøre	2,0 mm

*. Nylontrimmerhodet er ikke tilgjengelig avhengig av hvilken region du bor i.

MERK:
For DUB362

I omgivelser med høy temperatur kan maskinen stoppe under bruk på grunn av maskinens vernesystem.

Symboler

Nedenfor ser du symbolene som kan brukes for dette utstyret. Forviss deg om at du forstår hva de betyr, før du begynner å bruke maskinen.



Les bruksanvisningen.



For å redusere risikoen for personskade må kabelen holdes unna hindringer.



Ikke utsett batteriet for vann eller regn.



Ikke kast batteriet i åpen ild



Ikke kortslett batteriet.



Li-ion

Kun for land i EU

Kast aldri elektroutstyr eller batteripakker i husholdningsavfallet! I henhold til EU-direktivene om kasserte elektriske og elektroniske produkter og om batterier og akkumulatører og brukte batterier og akkumulatører og direktivenes iversetning i nasjonal rett, må elektriske produkter og batterier og batteripakker som ikke lenger skal brukes, samles separat og returneres til et miljøvennlig gjenvinningsanlegg.

SIKKERHETSADVARSEL

Sikkerhetsadvarsel for bærbar lader

1. Vær sikker på at du har lest bruksanvisningen til verktøyet eller maskinen før bruk.
2. Ikke plukk opp eller bær denne enheten ved å holde den i ledningen. Ikke trekk i ledningen mens du har på deg eller bruker denne enheten.
3. Før du tar på deg enheten, ta stikkkontakten av verktøyet eller maskinen.
4. Når du går fra verktøyet eller maskinen, må du ta stikkkontakten av verktøyet eller maskinen, eller ta enheten av kroppen.
5. Unngå å snuble i ledningen under arbeidet.
6. Ikke bruk denne enheten på et ustabil underlag eller på ustabile, høye steder.
7. Under arbeidet må kabelen holdes unna hindringer. En ledning som sitter fast i en hindring kan forårsake til alvorlig personskade.
8. Ikke sett adapteren inn i laderen.
9. Inspiser enheten inkludert ledningene og selen før bruk. Hvis de er skadet, be nærmeste Makita-serviceverksted om å reparere dem.
10. Når du fester ledningen i ledningsholderen, må du gjøre dette sakte og sikkert.
11. Forviss deg alltid om at verktøyet eller maskinen er slått av og stikkkontakten tatt av før du foretar inspeksjon eller vedlikehold av verktøyet eller maskinen.
12. Når denne enheten brukes med et verktøy som er utstyrt med et blad, pass på at ledningen holdes unna bladet.
13. Når du bruker enheten, må du ikke ta på deg andre ting, f.eks. sikkerhetssele eller skulderbelte, som kan komme i konflikt med enhetens funksjon for frakobling i nødstilfeller.
14. Ikke bruk denne enheten når du klatrer opp i et tre.
15. Ikke bruk denne enheten når du benytter trådløs viftejakke vifte eller trådløs oppvarmet jakke.
16. Ikke utsett denne enheten for gnister.

17. Når du bruker denne enheten uten at du har den på deg eller monterer enheten på verktøyet eller maskinen, må du passe på at den ligger nede.
18. Ikke demonter, reparer eller modifier enheten.
19. Vær forsiktig så stroppen eller beltet setter seg fast i verktøyet eller maskinen.
20. Når du bruker enheten må du passe på å ikke kutte ledningene til verktøyet eller maskinen.
21. Når du sette enheten i stående stilling ved hjelp av batteristativet, må du plassere enheten på flatt underlag.
22. Hold fremmedlegemer som f.eks. metallspen og vann unna enhetens støpsel.
23. Ikke bruk verktøyet eller maskinen nær høyspente strømledninger.
24. Bruk kun laderen som er beregnet på enheten. Ikke bruk andre ladere.
25. Du må ikke skade batterikassen eller plassere noe på enheten.
26. Ikke trø eller sitt på enheten.
27. Ikke bær enheten etter batteristativet eller breddejusteringsbeltet.
28. Oppbevar enheten innendørs.
29. Ikke plasser eller fest noe mellom batteriet og batteristativet.
30. Ikke heng noe i batteristativet.

Viktige sikkerhetsanvisninger for batteriet

1. Før du bruker batteriet, må du lese alle anvisninger og forsiktighetsskilt på (1) batteriladere, (2) batteriet og (3) produktet som bruker batteriet.
2. Ikke ta fra hverandre batteriet.
3. Hvis driftstiden er blitt vesentlig kortere, må du omgående slutte å bruke maskinen. Hvis ikke kan resultatet bli overoppheting, mulige forbrenninger eller til og med en eksplosjon.
4. Hvis du får elektrolytt i øynene, må du skylle dem med store mengder rennende vann og oppsøke lege med én gang. Denne typen uhell kan føre til varig blindhet.
5. Ikke kortslett batteriet:
 - (1) De kan være ekstremt varme og du kan brenne deg.
 - (2) Ikke oppbevar batteriet i samme beholder som andre metallgjenstander, som f.eks. spiker, mynter, osv.
 - (3) Ikke utsett batteriet for vann eller regn. En kortslutning av batteriet kan føre til et kraftig strømstøt, overoppheting, mulige forbrenninger og til og med til at batteriet går i stykker.
6. Ikke oppbevar og bruk verktøyet/maskinen og batteriet på steder hvor temperaturen kan komme opp i eller overskride 50 °C (122 °F).
7. Ikke sett fyr på batteriet, ikke engang om det er sterkt skadet eller helt utslitt. Batteriet kan eksplodere i en brann.
8. Vær forsiktig så du ikke mister batteriet eller utsetter det for slag.

9. **Ikke bruk batterier som er skadet.**
10. **Lithium-ion-batteriene som medfølger er gjenstand for krav om spesialavfall.**
For kommersiell transport, f.eks av tredjeparter eller speditorer, må spesielle krav om pakking og merking følges.
Før varen blir sendt, må du forhøre deg med en ekspert på farlig materiale. Ta også hensyn til muligheten for mer detaljerte nasjonale bestemmelser.
Bruk teip eller maskeringsteip for å skjule åpne kontakter og pakk inn batteriet på en slik måte at den ikke kan bevege seg rundt i emballasjen.
11. **Når batteriet skal avhendes, tar du det ut av verktøyet og kaster det på et trygt sted. Følg lokale bestemmelser for avhending av batterier.**
12. **Bruk batteriet kun med produkter spesifisert av Makita.** Å montere batteriet med produkter som ikke passer til det kan føre til brann, overoppheting eller lekkasje av elektrolytt.
13. **Hvis verktøyet/maskinen ikke skal brukes på en god stund, må batteriet tas ut av verktøyet.**
14. **Oppbevar batteriet utilgjengelig for barn.**

TA VARE PÅ DISSE INSTRUKSENE.

⚠FORSIKTIG: Bruk kun originale Makita-batterier. Bruk av batterier som har endret seg, eller som ikke er originale Makita-batterier, kan føre til at batteriet sprekker og forårsaker brann, personskader og andre skader. Det vil også ugyldiggjøre garantien for Makita-verktøyet og -laderen.

Tips for å opprettholde maksimal batterilevetid

1. **Lad batteriet før det er helt utladet. Stopp alltid verktøyet/maskinen, og lad batteriet når du merker at effekten reduseres.**
2. **Lad aldri et batteri som er fulladet. Overlading forkorter batteriets levetid.**
3. **Lad batteriet i romtemperatur ved 10 °C – 40 °C (50 °F - 104 °F). La et varmt batteri kjøles ned før lading.**
4. **Lad batteriet hvis det ikke har vært brukt på en lang stund (over seks måneder).**

DELEBESKRIVELSE

► Fig.1

1	Bunnplate	2	Batteri	3	Håndtak	4	Sperreknapp
5	Ledningholder	6	Adapterlomme	7	Strømknapp	8	Batteristøpsel
9	Adaptore for 36 V (18 V x 2)	10	Adapterstøpsel	11	Batteriladerens nettstøpsel	12	Batterilader
13	Batteriladerens stikkontakt	14	Magebelte	15	Stikkontakt	16	Breddejusteringsbelte
17	Skulderseleenhet	18	Batteristativ	-	-	-	-

FUNKSJONS BESKRIVELSE

⚠FORSIKTIG: Forviss deg alltid om at enheten er slått av før du justerer enheten eller kontrollerer at den virker.

Lade enheten

⚠FORSIKTIG: Når ladingen er fullført, må du fjerne batteriladerens nettstøpsel fra vekselspenningskilden, fjerne batteriladerens stikkontakt og sette på batterihetten.

OBS: Batteriladeren er kun beregnet på å lade MAKITAS bærbare lader. Den må aldri brukes til noe annet eller til andre produsenters batterier.

OBS: Verktøyet eller maskinen starter ikke når batteriladeren er koblet til enheten. I så fall må du fjerne batteriladeren fra enheten.

OBS: Hvis batteriets temperatur blir for lav eller høy under lading, kan det hende at ladingen stopper. I så fall venter du til batteriet når normal temperatur ved å varme opp eller kjøle ned batteriet, og så starter du ladingen på nytt.

1. Drei hetten for å ta den av batteriet.

► Fig.2: 1. Deksel

2. Innrett fremspringet på batteriladerens stikkontakt med motstykket på enhetens støpsel, og fest deretter stikkontakten til støpselet ved å dreie stikkontakten.

► Fig.3: 1. Fremspring 2. Stikkontakt 3. Støpsel

- Koble batteriladerens nettstøpsel til riktig vekselspenningskilde.
- Når ladingen er fullført, fjerner du batteriladerens stikkontakt, og deretter setter du hetten på batteriet. Under lading lyser strømlampen rødt, og indikatorlampene indikere gjenværende batterikapasitet. Når ladingen er fullført, slukkes strømlampen og indikatorlampene.

Strømlampe	Indikatorlamper			Gjenværende batterinivå
	Tent	Av	Blinker	
				Lader (75 % til 100 %)
				Lader (50 % til 75 %)
				Lader (25 % til 50 %)
				Lader (0 % til 25 %)

Strømknett og batteriindikator

⚠️FORSIKTIG: Kontroller at verktøyet eller maskinen er slått av før du skruer på enheten. Ellers kan verktøyet eller maskinen plutselig starte og forårsake en personskade.

MERK: Hvis du skruer på verktøyet eller maskinen rett etter at du har skrudd på enheten, kan det hende at verktøyet eller maskinen ikke starter. I så fall starter du verktøyet eller maskinen på nytt.

- **Fig. 4:** 1. Strømknett 2. Indikatorlampe 3. Strømlampe

Trykk på strømknetten for å slå på strømmen. Strømlampen lyser grønt. Trykk på strømknetten i noen sekunder for å slå av strømmen.

MERK: Hvis enheten og det tilkoblede verktøyet eller maskinen ikke brukes i løpet av 8 timer, skrus enheten av automatisk.

Strømlampen blinker i grønt under følgende forhold:

- Støpselet til adapteren eller elektroverktøyet/maskinen er ikke koblet til enhetens stikkontakt. I så fall kobler du støpselet til adapteren eller elektroverktøyet/maskinen til enhetens stikkontakt.
- Batteriet er utladet. I så fall lader du enheten.
- Batteriet er overopphetet, eller enhetens temperatur er lav. I så fall kjøler du ned batteriet eller varmer opp enheten.

Hvis strømlampen blinker vekselvis rødt og grønt, skru av strømmen og så på igjen. Hvis strømlampen blinker vekselvis rødt og grønt etter at strømmen er skrudd på, må du ta kontakt med et autorisert Makita-verksted for å få reparert verktøyet.

Indikere gjenværende batterikapasitet

Trykk på strømknetten på enheten for vise det gjenværende batterikapasiteten. Indikatorlampene lyser da i ca. 5 sekunder.

Indikatorlamper			Gjenværende batterinivå
Tent	Av	Blinker	
			75 % til 100 %
			50 % til 75 %
			25 % til 50 %
			0 % til 25 %
			Lad batteriet.
			Batteriet kan ha en feil.

MERK: Det angitte nivået kan avvike noe fra den faktiske kapasiteten alt etter bruksforholdene og den omgivende temperaturen.

MERK: Hvis verktøyet eller maskinen har indikatorlamper for gjenværende batterikapasitet, må du se i beskrivelsen av indikatorlampene for denne enheten og ikke beskrivelsen av indikatorlampene for verktøyet.

MERK: Hvis alle indikatorlampene blinker, er batteriet overopphetet. I så fall må du kjøle ned batteriet.

Vernesystem for verktøy/maskin/batteri

Verktøyet eller maskinen er utstyrt med et vernesystem for verktøyet eller maskin og batteri. Dette systemet slår automatisk av strømmen til motoren for å forlenge verktøyet eller maskinens og batteriets levetid. Verktøyet eller maskinen stopper automatisk under drift hvis verktøyet, maskinen eller batteriet utsettes for en av følgende tilstander:

Overlastsikring

Når verktøyet, maskinen eller batteriet brukes på en måte som gjør at det bruker unormalt mye strøm, vil verktøyet eller maskinen på automatisk. I denne situasjonen må du skru av verktøyet eller maskinen og stans bruk som forårsaket at verktøyet eller maskinen ble overopphetet. Slå deretter verktøyet eller maskinen på for å starte på nytt.

Overopphetingsvern

Når verktøyet, maskinen eller batteriet blir overopphetet, vil verktøyet eller maskinen stoppe automatisk. I så fall lar du verktøyet eller maskinen og batteriet avkjøles før du starter verktøyet eller maskinen på nytt.

Overutladingsvern

Når batterikapasiteten er for lav, stopper verktøyet eller maskinen automatisk, og en indikatorlampe blinker når du trykker på strømknappen. I så fall tar du ut batteriet ut av verktøyet eller maskinen og lader det.

Bruk av adapterlommen

⚠FORSIKTIG: Ikke bruk denne enheten med ledningen festet med krok- og løkkefestet på adapterlommen.

Du kan legge adapterne inn i adapterlommen, som vist i figuren.

► Fig.5: 1. Adapter 2. Adapterlomme

MONTERING

⚠FORSIKTIG: Forviss deg alltid om at enheten er slått av før du utfører arbeid på enheten.

Sette sammen enheten

1. Fest batteriet til bunnplaten på skuldersleenheten som vist i figuren.

► Fig.6: 1. Batteri 2. Bunnplate

⚠FORSIKTIG: Forsikre deg om at batteriet er godt festet til bunnplaten. Hvis ikke, kan batteriet falle ned når du har på deg enheten eller bruker den, og dette kan medføre personskader. Hvis du kan se den røde indikatoren som vist i figuren, er batteriet ikke fullstendig låst.

► Fig.7: 1. Rød indikator

⚠FORSIKTIG: Pass på at du ikke klemmer fingrene eller tommelen mellom batteriet og bunnplaten når du fester batteriet.

⚠FORSIKTIG: Når du skal ta bort batteriet, trykker du på sperreknappen mens du holder et godt tak i håndtaket. Før du tar bort batteriet, setter du magebeltet i laveste posisjon.

► Fig.8: 1. Håndtak 2. Sperreknapp

2. Juster posisjonen til magebeltet. Trekk opp høydejusteringshendelen, og så justeres posisjonen til magebeltet ved å føre bunnplaten og så sette hendelen tilbake.

► Fig.9: 1. Høydejusteringshendel 2. Bunnplate
3. Magebelte

⚠FORSIKTIG: Når du justerer magebeltets posisjon, må du legge ned enheten slik at batteriet vender oppover som vist i figuren.

OBS: Hvis høydejusteringshendelen er løs, strammer du mutteren på høydejusteringshendelen. Ikke stram for mye når du strammer mutteren. Hvis du gjør det, vil høydejusteringshendelen ikke kunne beveges.

► Fig.10: 1. Mutter

MERK: Hvis det er vanskelig å skyve bunnplaten, løfter du stativet litt opp slik at stativet ikke berører bakken, og så skyver du bunnplaten.

3. Fest adapterlommen med krokene og løkkene til magebeltet slik figuren viser.

► Fig.11: 1. Adapterlomme

MERK: Adapterlommen kan festes på venstre eller høyre side av magebeltet.

4. Juster vidden på skulderselen og breddejusteringsbeltet.

► Fig.12: 1. Breddejusteringsbelte

5. Ta på deg enheten, lås spennen på magebeltet, og så justerer du lengden.

► Fig.13: 1. Spenne

MERK: Du kan brette og feste beltet med krok- og løkkefestet som vist i figuren.

► Fig.14: 1. Belte

6. Juster lengden på skulderselen.

► Fig.15: 1. Skuldersel

MERK: Du kan brette og feste beltet med krok- og løkkefestet som vist i figuren.

► Fig.16: 1. Belte

⚠FORSIKTIG: Når du setter ned enheten, plasserer du den på et flatt og stabilt underlag slik at den ikke velter.

Når du setter ned enheten, låser du opp spennen på magebeltet, og deretter setter du enheten sakte ned.

► Fig.17: 1. Spenne

BRUK

⚠FORSIKTIG: Når du har på deg enheten, må du ha skulderselen på begge skuldrene. Hvis ikke, kan enheten falle ned når du har på deg enheten eller bruker den, og dette kan medføre en personskade.

⚠FORSIKTIG: Når du har på deg enheten, må du ha den på ryggen. Ellers kan enheten falle og føre til personskader.

⚠FORSIKTIG: Skru alltid av verktøyet eller maskinen før du skrur på enheten eller kobler støpselet til adapteren eller elektroverktøyet/maskinen til batteriets stikkontakt. Ellers kan verktøyet eller maskinen plutselig starte og forårsake en personskade.

MERK: Adapteren for 18 V er ikke tilgjengelig for denne enheten.

Koble enheten til verktøyet eller maskinen

1. Ta batteriet bort fra bunnplaten på skulderseleenheten.
2. Trekk ut ledningen fra enten venstre eller høyre side av batteriet. Når du trekker ut ledningen, må du passe på å sette ledningen i holderne som vist i figuren.
► **Fig.18:** 1. Ledning 2. Holder

3. Fest batteriet til bunnplaten på skulderseleenheten.
4. Ta på enheten.
5. Sett støpselet til adapteren eller elektroverktøyet/maskinen helt inn i stikkkontakten på batteriet i slik at pilmerket på støpselet er rettet inn med det på stikkkontakten.

► **Fig.19:** 1. Støpsel 2. Stikkontakt 3. Pilmerke

OBS: Når du skal ta ut støpselet fra stikkkontakten igjen, må du ikke holde i ledningen, men holde i støpselet og stikkkontakten. Ellers kan ledningene bli skadet og gjøre at enheten ikke virker.

MERK: Støpselet og stikkkontakten frakobles hvis det brukes en viss kraft.

6. Installer adapterne på verktøyet eller maskinen på samme måte som på batteriet.
► **Fig.20:** 1. Adapter

OBS: Til batteridrevet verktøy eller maskin på 36 V (18 V x 2) bruker du adapterne for 36 V (18 V x 2). Direktedrevne verktøy eller maskiner krever ingen adaptere.

OBS: Når du monterer adaptere på verktøyet eller maskinen, må du sørge for å montere adapteren med 2 ledninger på stedet som vises i figuren.

Hvis du monterer adapterne feil, kan ikke adapteren med 2 ledninger skyves helt inn. Du må i så fall ikke tvinge adapteren inn. Det kan føre til at verktøyet eller maskinen blir ødelagt.

► **Fig.21:** 1. Adapter med 2 ledninger

► **Fig.22:** 1. Adapter med 2 ledninger

MERK: Retningen til adapterledningen kan endres i et område på ca. 180 grader.

7. Trykk på strømknappen for å slå på strømmen. Trykk på strømknappen i noen sekunder for å slå av strømmen.
► **Fig.23:** 1. Strømknapp

Bruk av ledningsholderne

⚠FORSIKTIG: Fest kun batteriets ledning til ledningholderne. Ikke fest ledningen til adapterne eller elektroverktøyet/maskinen til ledningholderne. Festing av ledningen til adapterne eller elektroverktøyet/maskinen kan medføre et uhell og forårsake en personskada.

► **Fig.24**

► **Fig.25**

Du kan feste batteriets ledning til ledningholderne som vist i figuren.

► **Fig.26:** 1. Ledningholder

Du kan også feste ledningen ved bare å bruke ledningsholderen på magebeltet, som vist i figuren.

► **Fig.27:** 1. Ledningholder

Ledningsholderen kan festes på venstre eller høyre side av skulderseleenheten og på magebeltet.

► **Fig.28:** 1. Del som skal feste til ledningsholderen

⚠FORSIKTIG: Sørg for å feste ledningen til skulderseleenheten kun på venstre eller kun på høyre side slik at ledningen ikke krysser skulderseleenheten.

► **Fig.29**

Bruk av den hengende stroppen

Valgfritt tilbehør

Du kan bruke den hengende stroppen for batteridrevet gresstrimmer med denne enheten.

Feste den hengende stroppen

1. Fest krokene på det hengende båndet i ringene på skulderstroppen eller på beltet, som vist i figuren. Velg den typen stropp og festemetode som egner seg til ditt bruk.

► **Fig.30:** 1. Skive 2. Krok

► **Fig.31:** 1. Skive 2. Krok

► **Fig.32:** 1. Skive 2. Krok

► **Fig.33:** 1. Skive 2. Krok

MERK: Hvis verktøyet har et håndtak av sykkelstyretypen, setter du på et bånd slik at båndet går innenfor beltet som vist i figuren.

► **Fig.34:** 1. Magebelte 2. Bånd

2. Fest kroken på verktøyet.

► **Fig.35:** 1. Krok

Løsne verktøyet

Skyv på hendlene på spennen for å låse opp spennen.

► **Fig.36:** 1. Hendel

MERK: Om det er en beltespenne eller ikke avhenger av typen stropp.

Frakobling i nødtilfeller

1. Skyv på hendlene på beltespennen for å låse opp spennen.

► **Fig.37:** 1. Spenne 2. Hendel

2. Ta av skulderstroppen for å frigjøre verktøyet og enheten.

► **Fig.38:** 1. Skuldersele

VEDLIKEHOLD

⚠️ FORSIKTIG: Du må alltid kontrollere at enheten er slått av før du foretar inspeksjon eller vedlikehold.

OBS: Aldri bruk gasolin, bensin, tynner alkohol eller lignende. Det kan føre til misfarging, deformering eller sprekkdannelse.

For å opprettholde produktets SIKKERHET og PÅLITELIGHET, må reparasjoner, vedlikehold og justeringer utføres av autoriserte Makita servicesentre eller fabrikksservicesentre, og det må alltid brukes reservedeler fra Makita.

FEILSØKING

Inspiser utstyret selv før du bestiller reparasjon. Hvis du finner et problem som ikke er forklart i brukerveiledningen må du ikke forsøke å demontere verktøyet, maskinen eller enheten. I stedet bør du ta kontakt med et av Makitas autoriserte servicesentre, som alltid bruker reservedeler fra Makita til reparasjoner.

Unormal tilstand	Strømlampe	Årsak	Løsning
Verktøyet eller maskinen starter ikke.	-	Laderen er koblet til enheten.	Fjern laderen fra enheten.
	Lampen tennes og lyser grønt.	Adapterne er ikke installert på verktøyet eller maskinen.	Installer adapterne på verktøyet eller maskinen. Kontroller at adapterne sitter godt.
		Verktøyet eller maskinen, eller ledningen til adapterne er overopphetet.	Avkjøl verktøyet eller maskinen og enheten.
		Verktøyet, maskinen eller enheten er defekt.	Be om reparasjon hos et servicesenter som er godkjent av Makita.
	Lampen blinker grønt.	Støpselet til adapteren eller elektroverktøyet/maskinen og batteriets stikkontakt er ikke sammenkoblet.	Sett støpselet i kontakten. Kontroller at støpselet og kontakten sitter godt.
		Enheten er overopphetet, eller enhetens temperatur er lav.	Kjøøl ned enheten, eller varm opp enheten.
		Gjenværende batterikapasitet er ikke stor nok.	Lad batteriet.
	Lampen blinker rødt og grønt etter hverandre.	Enheten har påvist en unormal tilstand.	Skrue av enheten, og skru den så på igjen.
		Verktøyet, maskinen eller enheten er defekt.	Be om reparasjon hos et servicesenter som er godkjent av Makita.
	Lampen lyser ikke.	Enheten er ikke slått på.	Slå på enheten.
Gjenværende batterikapasitet er ikke stor nok.		Lad batteriet.	
Enheten er defekt.		Be om reparasjon hos et servicesenter som er godkjent av Makita.	
Ladingen starter ikke når laderen kobles til.	Lampen blinker rødt.	Enheten er overopphetet, eller enhetens temperatur er lav.	Kjøøl ned enheten, eller varm opp enheten.
	Lampen blinker rødt og grønt etter hverandre.	Enheten eller laderen har påvist en unormal tilstand.	Fjern batteriladerens stikkontakt, og koble den til igjen.
		Enheten eller laderen er defekt.	Be om reparasjon hos et servicesenter som er godkjent av Makita.
	Lampen lyser ikke.	Laderen er ikke koblet til riktig vekselspenningskilde.	Koble laderen til riktig vekselspenningskilde.
		Laderens stikkontakt er ikke riktig tilkoblet.	Koble laderens stikkontakt riktig til.
		Laderens strømledning er ikke koblet til laderen på riktig måte.	Koble laderens strømledning til laderen på riktig måte.
Enheten eller laderen er defekt.		Be om reparasjon hos et servicesenter som er godkjent av Makita.	

VALGFRITT TILBEHØR

⚠FORSIKTIG: Det anbefales at du bruker dette tilbehøret eller verktøyet sammen med den Makita-maskinen som er spesifisert i denne håndboken. Bruk av annet tilbehør eller verktøy kan forårsake personskader. Tilbehør og verktøy må kun brukes til det formålet det er beregnet på.

Ta kontakt med ditt lokale Makita-servicesenter hvis du trenger mer informasjon om dette tilbehøret.

- Original lader fra Makita

MERK: Enkelte elementer i listen kan være inkludert som standardtilbehør i verktøypakken. Elementene kan variere fra land til land.

TEKNISET TIEDOT

Malli:	PDC1200	
Mitat (P x L x K)	369 mm x 261 mm x 139 mm *1	
Nimellisjännite	DC 36 V – 40 V maks.	
Akkukapasiteetti	33,5 Ah	
Akkutyyppe	Ladattava litiumioni	
Latausaika	360 minuuttia	
Nettopaino	Akku	8,8 kg *1
	Olkainsarja	1,6 kg *2

*1. Ilman olkainsarjaa, sovittimia ja laturia.

*2. Ilman sovittintaskua.

Käytettävä laturi

- DC4001

VAROITUS: Käytä vain edellä ilmoitettua laturia. Muiden laturien käyttäminen voi aiheuttaa loukkaantumisen ja/tai tulipalon.

Käyttötarkoitus

Kannettava tehoyksikkö soveltuu pitkäaikaiseen työ- käyttöön, koska sen avulla akku ja työkalu tai kone voidaan pitää erillään.

Tätä yksikköä voi käyttää seuraavien työkalujen ja koneiden kanssa.

- 36 V:n (18 V x 2) akkukäyttöinen työkalu tai kone
- Akkukäyttöinen työkalu tai kone (suoraliitäntä kannettavaan tehoyksikköön)

Nämä käyttöohjeet

Näissä käyttöohjeissa kannettavaa tehoyksikköä kutsutaan "yksiköksi". Kannettava tehoyksikkö sisältää akun ja olkainsarjan.

Yhteensopivat työkalu- ja laiteluokat

- Langaton ketjusaha *1, akkukäyttöinen oksa- saha, akkukäyttöinen puhallin, akkukäyttöinen viimeistelyleikkuri, akkukäyttöinen monitoimi- moottoriyksikkö, akkukäyttöinen pensasleikkuri, akkukäyttöinen kulmahiomakone, akkukäyttöinen poravasara *2
- *1. Päällikkahvainen moottorisaha pois lukien (DUC252 / DUC302 / DUC352 / DUC256 / DUC306 / DUC356 / DUC406 / DUC256C)
- *2. Pois lukien DHR280 / DHR281 / DHR282 / DHR283

Työkalujen ja laitteiden yhteensopivuus voi muuttua ilman ennakoilmoitusta. Tarkista yhteensopivat työ- kalu- ja laiteluokat uusimmista käyttöohjeista.

VAROITUS: Älä koskaan käytä tätä yksikköä alla lueteltujen työkalujen ja laitteiden kanssa. Yksikön käyttäminen yhteensopimattomien työkalujen ja laitteiden kanssa voi johtaa henkilövahinkoihin tai toimintahäiriöihin.

- Akkukäyttöinen puutarharuiskutin, akkukäyt- töiset oksasakset, akkukäyttöinen työntökärri, moottoriavusteinen polkupyörä, akkukäyttöinen selkäreppumuri, robotti-imuri, akkukäyttöinen tuuletintakki, akkukäyttöinen lämpötakki

HUOMAUTUS: Jos käytät yksikköä seuraavien mallien kanssa ja käytät niissä nailonsiimaa, varmista, että työkalua käytetään seuraavassa yhdistelmässä:

Malli	DUR364L / DUR365U / DUR366L / DUR368A / DUR368L / DUX60
Leikkaustyökalu ja leikkuuhalkeisija	Nailonsiimappää, jonka leikkuuhalkeisija on 350 mm
Nailonsiiman halkaisija	2,0 mm

*. Nailonsiimappää ei ehkä ole saatavana omalla alueellasi.

HUOMAA: DUB362

Kun ympäristön lämpötila on korkea, koneen suo- jausjärjestelmä saattaa pysäyttää koneen sen käytön aikana.

Symbolit

Laitteessa on mahdollisesti käytetty seuraavia symbo- leja. Opettele niiden merkitys ennen käyttöä.



Lue käyttöohje.



Pidä johto pois esteiden tieltä vahinkori- sien välttämiseksi.



Älä altista akkua vedelle tai sateelle.



Älä polta akkuja.



Älä kytke akkua oikosulkuun.



Li-ion

Koskee vain EU-maita
Älä hävitä sähkölaitteita tai akkuja tavallisen kotitalousjätteen mukana! Sähkö- ja elektroniikkalaiteromua koskevan EU-direktiivin ja paristoja ja akkuja sekä käytettyjä paristoja ja akkuja koskevan direktiivin ja niiden maakohtaisten sovellusten mukaisesti käytetyt sähkölaitteet ja akkupaketit (-paketit) on toimitettava ongelmajätteen keräyspisteeseen ja ohjattava ympäristöstävälliseen kierrätykseen.

TURVAVAROITUKSET

Kannettavan tehoyksikön turvaohjeet

1. Lue työkalun tai laitteen käyttöohjeet huolellisesti ennen käyttöä.
2. Älä nosta tai kanna tätä yksikköä johdosta. Älä vedä johdosta, kun tämä yksikkö on päälläsi tai käytössä.
3. Poista pistoke työkalusta tai koneesta ennen yksikön pukemista päälle.
4. Kun poistut työkalun tai koneen luota, irrota pistoke työkalusta tai koneesta tai poista yksikkö päältäsi.
5. Varo johtoa, jotta et kompastu siihen käytön aikana.
6. Älä aseta tätä yksikköä epätasaiselle pinnalle tai epävakaasiin paikkoihin korkealle.
7. Pidä johto pois esteiden tieltä käytön aikana. Johto voi tarttua esteisiin, mikä voi johtaa vakaviin henkilövammoihin.
8. Älä aseta sovittimia laturiin.
9. Tarkista yksikkö sekä johdot ja olkaimet ennen käyttöä. Jos ne ovat vaurioituneet, korjaut ne paikallisessa valtuutetussa Makita-huoltoliikkeessä.
10. Kun kytket johdon johtopidikkeeseen, aseta johto paikalleen hitaasti ja tiukasti.
11. Varmista aina ennen työkalun tai koneen tarkastuksia tai ylläpitotoimia, että työkalu tai kone on sammutettu ja pistoke on irrotettu.
12. Kun käytät tätä yksikköä terällisen työkalun kanssa, pidä johto poissa terän tieltä.
13. Kun yksikkö on päälläsi, älä pue päällesi mitään, joka voisi haitata yksikön hätätilan- neirrotusta, kuten turvavaljaita tai olkahihnaa.
14. Älä käytä tätä yksikköä puuhun kiivetessäsi.
15. Älä käytä tätä yksikköä, kun käytät akkukäyttöistä tuuletintakkia tai lämpötakkia.
16. Älä altista tätä yksikköä kipinöille.
17. Kun käytät tätä yksikköä muutoin kuin päällesi puettuna tai kun asennat yksikköä työkaluun tai koneeseen, aseta yksikkö maahan.
18. Älä pura, korjaa tai muuntele yksikköä.

19. Varo, etteivät valjaat tai vyö tartu kiinni työkaluun tai laitteeseen.
20. Kun käytät yksikköä, varo ettet leikkaa johtoja työkalulla tai laitteella.
21. Kun asetat yksikön pystyyn akkujalustan varaan, varmista, että yksikkö on tasaisella alustalla.
22. Pidä vierasesineet, kuten metallilastut ja vesi poissa yksikön liittimestä.
23. Älä käytä työkalua tai konetta korkeajännitevoimajohtojen lähetytvuilla.
24. Käytä vain yksikölle tarkoitettua laturia. Älä käytä muita latureita.
25. Älä vahingoita akun koteloa tai aseta mitään yksikön päälle.
26. Älä astu tai istu yksikön päälle.
27. Älä kanna yksikköä pitämällä kiinni akkujalustasta tai leveydensäätövyöstä.
28. Varastoi yksikkö sisätiloihin.
29. Älä aseta tai kiinnitä mitään akun ja akkujalustan väliin.
30. Älä ripusta mitään akkujalustaan.

Akkua koskevat tärkeät turvallisuusohjeet

1. Ennen akun käyttöönottoa tutustu kaikkiin akkulaturin (1), akun (2) ja akkukäyttöisen tuotteen (3) ohjeisiin ja varoitusteksteihin.
2. Älä pura akkua.
3. Jos akun toiminta-aika lyhenee merkittävästi, lopeta akun käyttö. Seurauksena voi olla ylikuumeneminen, palovammoja tai jopa räjähdys.
4. Jos akkunestettä pääsee silmiin, huuhtele puhtaalla vedellä ja hakeudu välittömästi lääkärin hoitoon. Akkuneste voi aiheuttaa näön menetyksen.
5. Älä oikosulje akkua:
 - (1) Älä koske akun napoihin millään sähköä johtavalla materiaalilla.
 - (2) Älä säilytä akkua yhdessä metalliesineiden, kuten naulojen, kolikoiden yms. kanssa.
 - (3) Älä altista akkua vedelle tai sateelle. Oikosulku voi aiheuttaa virtapiikin, ylikuumenemista, palovammoja tai laitteen rikkoontumisen.
6. Älä säilytä ja käytä työkalua/konetta ja akkua paikassa, jossa lämpötila voi nousta 50 °C:een (122 °F) tai korkeammaksi.
7. Älä hävitä akkua polttamalla, vaikka se olisi pahoin vaurioitunut tai täysin loppuun kulunut. Akku voi räjähtää tulesa.
8. Varo kolhimasta tai pudottamasta akkua.
9. Älä käytä viallista akkua.

10. **Sisältyviä litium-ioni-akkuja koskevat vaarallisten aineiden lainsäädännön vaatimukset.** Esimerkiksi kolmansien osapuolten huolintaliik-keiden tulee kaupallisissa kuljetuksissa noudattaa pakkaamista ja merkintöjä koskevia erityisvaati-muksia. Lähetettävän tuotteen valmistelu edellyttää vaaral-isten aineiden asiantuntijan neuvontaa. Huomioi myös mahdollisesti yksityiskohtaisemmat kansalli-set määräykset
Akun avoimet liittimet tulee suojata teipillä tai suojuksella ja pakkaaminen tulee tehdä niin, ettei akku voi liikkua pakkauksessa.
11. **Kun akku on hävitettävä, poista se työkalusta ja hävitä se turvallisesti. Hävitä akku paikallisten määräysten mukaisesti.**
12. **Käytä akkua vain Makitan ilmoittamien tuotteiden kanssa.** Akun asentaminen yhteensopimatto-miin tuotteisiin voi aiheuttaa tulipalon, ylikuumene-misen, räjähdyksen tai akkunestevuotoja.
13. **Jos työkalua/konetta ei käytetä pitkään aikaan, akku on poistettava työkalusta.**
14. **Pidä akku poissa lasten ulottuvilta.**

SÄILYTÄ NÄMÄ OHJEET.

▲HUOMIO: Käytä vain alkuperäisiä Makita-akkuja. Muiden kuin aitojen Makita-akkujen, tai mahdollisesti muutettujen akkujen käyttö voi johtaa akun murtumiseen ja aiheuttaa tulipaloja, henkilö- ja omaisuusvahinkoja. Se mitätöi myös Makita-työkalun ja -laturin Makita-takuun.

Vihjeitä akun käyttöön pidentämiseksi

1. **Lataa akku ennen kuin se purkautuu täysin. Lopeta aina työkalun/koneen käyttö ja lataa akku, jos huomaat työkalun tehon vähenevän.**
2. **Älä koskaan lataa täysin ladattua akkua uudestaan. Yliilataaminen lyhentää akun käyttöikää.**
3. **Lataa akku 10 °C – 40 °C:n (50 °F – 104 °F:n) huonelämpötilassa. Anna kuuman akun jäähtyä ennen lataamista.**
4. **Lataa akku, jos et käytä sitä pitkään aikaan (yli kuuteen kuukauteen).**

OSIEN KUVAUS

► Kuva1

1	Pohjalevy	2	Akku	3	Kahva	4	Lukituspainike
5	Johtopidike	6	Sovitintasku	7	Virtapainike	8	Akun liitin
9	Sovittimet 36 V:lle (18 V x 2)	10	Sovittimen liitin	11	Akkulaturin virtaliitin	12	Akkulaturi
13	Akkulaturin pistoke	14	Lantiovyö	15	Pistoke	16	Leveydensäätövyö
17	Olkainsarja	18	Akkujalusta	–	–	–	–

TOIMINTOJEN KUVAUS

▲HUOMIO: Varmista aina ennen säätöjä tai tarkastuksia, että yksikön virta on katkaistu.

Yksikön lataaminen

▲HUOMIO: Kun lataus on valmistunut, irrota akkulaturin virtaliitin AC-virtalähteestä, irrota akkulaturin pistoke ja kytke akun suojus.

HUOMAUTUS: Akkulaturi on tarkoitettu vain MAKITAn kannettavan tehoyksikön lataamiseen. Älä koskaan käytä sitä muihin tarkoituksiin tai muiden valmistajien akkujen lataamiseen.

HUOMAUTUS: Työkalu tai kone ei käynnisty, kun akkulaturi on kytkettyä yksikköön. Irrota tässä tapauksessa akkulaturi yksiköstä.

HUOMAUTUS: Jos akun lämpötila laskee liian alas tai nousee liian suureksi lataamisen aikana, lataus voi keskeytyä. Lämmitä tai jäähdytä akkua tässä tapauksessa ja odota, että se palautuu normaaliin lämpötilaan. Käynnistä lataus sitten uudelleen.

1. Akun suojus irrotetaan kääntämällä sitä.

► **Kuva2:** 1. Suojus

2. Kohdista akkulaturin pistokkeen uloke yksikössä olevan liittimen vastakappaleen kanssa ja kytke sitten pistoke liittimeen kääntämällä pistoketta.

► **Kuva3:** 1. Uloke 2. Pistoke 3. Liitin

3. Kytke akkulaturin virtaliitin asianmukaiseen AC-virtalähteeseen.

4. Kun lataus on valmis, irrota akkulatorin pistoke ja kytkie sitten suojus akkuun.

Lataamisen aikana päävirran merkkivalo palaa punaisena ja merkkivalot ilmaisevat jäljellä olevan akkukapasiteetin. Kun lataus on valmis, päävirran merkkivalo ja merkkivalot sammuvat.

Päävirran merkkivalo	Merkkivalot			Jäljellä oleva kapasiteetti
	Palaa	Pois päältä	Viikkuu	
				Latautuu (75 % – 100 %)
				Latautuu (50 % – 75 %)
				Latautuu (25 % – 50 %)
				Latautuu (0 % – 25 %)

Virtapainike ja akun merkkivalo

⚠️HUOMIO: Varmista, että työkalu tai kone on kytketty pois päältä, ennen kuin kytket yksikön päälle. Muutoin työkalu tai kone voi käynnistyä yllättäen ja aiheuttaa vammoja.

HUOMAA: Jos kytket työkalun tai koneen päälle välittömästi yksikön päälle kytkemisen jälkeen, työkalu tai kone ei ehkä käynnisty. Mikäli näin käy, käynnistä työkalu tai kone uudelleen.

► **Kuva4:** 1. Virtapainike 2. Merkkivalo 3. Päävirran merkkivalo

Kytke virta päälle painamalla virtapainiketta. Päävirran merkkivalo alkaa palaa vihreänä. Kytke virta pois päältä pitämällä virtapainiketta painettuna muutama sekunti.

HUOMAA: Jos yksikköä ja siihen kytkettyä työkalua ja konetta ei käytetä 8 tuntiin, yksikkö sammuu automaattisesti.

Päävirran merkkivalo vilkkuu vihreänä seuraavissa tilanteissa:

- Sovittimen tai sähkötyökalun/koneen liitin ei ole kytkettyä yksikön pistokkeeseen. Kytke tässä tapauksessa sovitimen tai sähkötyökalun/koneen liitin yksikön pistokkeeseen.
- Akku on tyhjä. Lataa tässä tapauksessa akku.
- Akku on ylikuumentunut tai yksikön lämpötila on alhainen. Anna tässä tapauksessa yksikön jäähtyä tai lämmitä.

Jos päävirran merkkivalo vilkkuu vuorotellen punaisena ja vihreänä, kytke virta pois päältä ja kytke sitten virta päälle uudelleen. Jos päävirran merkkivalo jatkaa vuorotellen punaisena ja vihreänä vilkkumista myös virran päältä kytkemisen jälkeen, korjauta yksikkö valtuutetussa Makita-huollossa.

Jäljellä olevan akkukapasiteetin ilmaisin

Painamalla yksikön virtapainiketta saat näkyviin jäljellä olevan akkukapasiteetin. Merkkivalot palavat noin 5 sekuntia.

Merkkivalot			Jäljellä oleva kapasiteetti
Palaa	Pois päältä	Viikkuu	
			75 % – 100 %
			50 % – 75 %
			25 % – 50 %
			0 % – 25 %
			Lataa akku.
			Akussa on saattanut olla toimintahäiriö.

HUOMAA: Ilmoitettu kapasiteetti voi erota hie-man todellisesta käyttöolosuhteiden ja -lämpötilan mukaan.

HUOMAA: Jos työkalussa tai koneessa on jäljellä olevan akkukapasiteetin merkkivaloja, älä käytä niitä yksikön jäljellä olevan akkukapasiteetin arvioimiseen vaan käytä tämän yksikön merkkivaloja.

HUOMAA: Jos usea merkkivalo vilkkuu, akku on ylikuumentunut. Anna akun tällöin jäähtyä.

Työkalun/koneen/akun suojausjärjestelmä

Työkalu tai kone on varustettu työkalun tai koneen ja akun suojausjärjestelmällä. Tämä järjestelmä pidentää työkalun tai koneen ja akun käyttöikää katkaisemalla automaattisesti moottorin virran. Työkalu tai kone pysähtyy automaattisesti kesken käytön, jos työkalussa, koneessa tai akussa ilmenee jokin seuraavista tilanteista:

Ylikuormitussuoja

Kun työkalua, konetta tai akkua käytetään tavalla, joka saa sen kuluttamaan epätavallisen suuren määrän virtaa, työkalu tai kone pysähtyy automaattisesti. Katkaise tässä tilanteessa työkalusta tai koneesta virta ja lopeta työkalun tai koneen ylikuormitustilan aiheuttanut käyttö. Käynnistä sitten työkalu tai kone uudelleen kytkemällä siihen virta.

Ylikuumentumissuoja

Kun työkalu, kone tai akku ylikuumentaa, työkalu tai kone pysähtyy automaattisesti. Anna tällöin työkalun tai koneen ja akun jäähtyä, ennen kuin kytket työkalun tai koneen virran uudelleen päälle.

Ylipurkautumissuoja

Kun akkukapasiteetti ei ole riittävä, työkalu tai kone pysähtyy automaattisesti ja merkkivalo vilkkuu, kun painat virtapainiketta. Irrota tässä tapauksessa akku työkalusta tai koneesta ja lataa akku.

Sovitintaskun käyttäminen

⚠HUOMIO: Älä käytä tätä yksikköä niin, että johto on kiinnitetty kiinnityssilmukalla sovitintaskuun.

Voit asettaa sovitimet sovitintaskuun kuvan mukaisesti.

► **Kuva5:** 1. Sovitin 2. Sovitintasku

KOKOONPANO

⚠HUOMIO: Varmista aina ennen yksikölle tehtäviä toimenpiteitä, että yksikkö on sammutettu.

Yksikön kokoaminen

1. Kytke akku olkainsarjan pohjalevyyn kuvan mukaisesti.

► **Kuva6:** 1. Akku 2. Pohjalevy

⚠HUOMIO: Varmista, että akku on pitävästi kiinni pohjalevyssä. Muutoin akku voi kaatua yksikköä päällä pidettäessä tai käytettäessä ja aiheuttaa vammoja. Jos näet kuvan mukaisen punaisen ilmaismen, akku ei ole lukkiutunut täysin paikalleen.

► **Kuva7:** 1. Punainen ilmaisin

⚠HUOMIO: Varo, etteivät sormesi tai peukalosi jää puristuksiin akun ja pohjalevyn väliin, kun kytket akkua.

⚠HUOMIO: Kun irrotat akkua, paina lukituspainiketta samalla, kun pidät kahvasta tiukasti kiinni. Ennen kuin irrotat akun, aseta lantiovyö alimpaan asentoonsa.

► **Kuva8:** 1. Kahva 2. Lukituspainike

2. Säädä lantiovyön asento. Vedä korkeudensäätövipu ylös ja säädä sitten lantiovyön paikka pohjalevyä liu'uttamalla. Lukitse lantiovyö paikalleen painamalla vipu takaisin alas.

► **Kuva9:** 1. Korkeudensäätövipu 2. Pohjalevy 3. Lantiovyö

⚠HUOMIO: Kun säädät lantiovyön asentoa, aseta yksikkö kuvan mukaisesti maahan niin, että akku on alaspäin.

HUOMAUTUS: Jos korkeudensäätövipu on löysällä, kiristä sen mutteri. Älä kiristä mutteria liian kireälle. Muutoin korkeudensäätövipu ei liiku.

► **Kuva10:** 1. Mutteri

HUOMAA: Jos pohjalevyn liu'uttaminen ei onnistu helposti, nosta jalustaa hieman niin, että jalusta ei ota kiinni maahan ja liu'uta pohjalevyä sitten.

3. Kiinnitä sovitintasku lantiovyöhön kiinnityssilmukalla kuvan mukaisesti.

► **Kuva11:** 1. Sovitintasku

HUOMAA: Sovitintaskun voi kiinnittää lantiovyön vasemmalle tai oikealle puolelle.

4. Säädä olkaimien leveys leveydensäätövyön avulla.

► **Kuva12:** 1. Leveydensäätövyö

5. Pue yksikkö päällesi, lukitse lantiovyön solki ja säädä sitten lantiovyö sopivan pituiseksi.

► **Kuva13:** 1. Solki

HUOMAA: Voit taittaa vyön ja kiinnittää sen paikalleen kiinnityssilmukalla kuvan mukaisesti.

► **Kuva14:** 1. Vyö

6. Säädä olkaimien pituus.

► **Kuva15:** 1. Olkaimet

HUOMAA: Voit taittaa vyön ja kiinnittää sen paikalleen kiinnityssilmukalla kuvan mukaisesti.

► **Kuva16:** 1. Vyö

⚠HUOMIO: Kun asetat yksikön maahan, sijoita se tasaiselle ja vakaalle alustalle, jotta yksikkö ei pääse kaatumaan.

Kun asetat yksikön maahan, avaa lantiovyön solki ja aseta sitten yksikkö alas rauhallisesti.

► **Kuva17:** 1. Solki

TYÖSKENTELY

⚠HUOMIO: Kun yksikkö on päälläsi, aseta olkaimet molempien olkien yli. Muutoin yksikkö voi kaatua sitä päällä pidettäessä tai käytettäessä ja aiheuttaa vammoja.

⚠HUOMIO: Kun puet yksikön päällesi, aseta se vain selän puolelle. Muutoin yksikkö voi kaatua käytön aikana ja aiheuttaa vammoja.

⚠HUOMIO: Sammuta työkalu tai kone aina ennen yksikön päälle kytkemistä tai sovitinten tai sähkötyökalun/koneen liittimen kytkemistä akun pistokkeeseen. Muutoin työkalu tai kone voi käynnistyä yllättäen ja aiheuttaa vammoja.

HUOMAA: Tähän yksikköön ei ole saatavana 18 V:n sovitinta.

Yksikön kytkeminen työkaluun tai koneeseen

1. Irrota akku olkainsarjan pohjalevystä.

2. Vedä johto ulos akusta joko vasemmalta tai oikealta puolelta. Kun vedät johdon ulos, aseta se pidikkeisiin kuvan mukaisesti.

► **Kuva18:** 1. Johto 2. Pidike

3. Kytke akku olkainsarjan pohjalevyyn.

4. Pue yksikkö päälle.

5. Aseta sovittimen tai sähkötyökalun/koneen liitin akun pistokkeeseen niin, että liittimen nuolimerkki tulee kohdakkain pistokkeen merkin kanssa.

► **Kuva19:** 1. Liitin 2. Pistoke 3. Nuolimerkki

HUOMAUTUS: Kun irrota liittimen pistokkeesta, älä vedä johdoista vaan pidä kiinni liitin- ja pistokeosista. Muutoin johdot voivat vahingoittua, mikä voi johtaa yksikön toimintahäiriöön.

HUOMAA: Liitin ja pistoke irtoavat niihin kohdistuvan kuormituksen kasvaessa liian suureksi.

6. Asenna sovittimet työkaluun tai koneeseen samalla tavoin kuin akkupaketti.

► **Kuva20:** 1. Sovitin

HUOMAUTUS: Käytä 36 V:n (18 V x 2) akkukäyttöisen työkalun tai koneen kanssa 36 V:n (18 V x 2) sovittimia. Jos työkalu tai kone voidaan yhdistää suoralitännällä, sovittinta ei tarvita.

HUOMAUTUS: Kun asennat työkaluun tai koneeseen sovittimia, varmista, että 2:lla johdolla varustettu sovitin asennetaan kuvan mukaisesti.

Jos sovittimet asennetaan virheellisesti, 2:lla johdolla varustettu sovitin ei painu täysin pohjaan. Älä yritä tällöin asentaa sovittinta voimaa käyttämällä. Muutoin työkalu tai kone voi vaurioitua.

► **Kuva21:** 1. 2:lla johdolla varustettu sovitin

► **Kuva22:** 1. 2:lla johdolla varustettu sovitin

HUOMAA: Sovittimen johdon suuntaa voi muuttaa noin 180 astetta.

7. Kytke virta päälle painamalla virtapainiketta. Kytke virta pois päältä pitämällä virtapainiketta painettuna muutama sekunti.

► **Kuva23:** 1. Virtapainike

Johtopidikkeiden käyttäminen

⚠HUOMIO: Kytke vain akun johto johtopidikkeisiin. Älä kytke sovittimien tai sähkötyökalun/koneen johtoa johtopidikkeisiin. Sovittimien tai sähkötyökalun/koneen johdon kytkeminen voi johtaa onnettomuuteen ja aiheuttaa vammoja.

► **Kuva24**

► **Kuva25**

Voit kytkeä akun johdon johtopidikkeisiin kuvan mukaisesti.

► **Kuva26:** 1. Johtopidike

Voit kiinnittää johdon myös käyttämällä vain lantiovyön johtopidikettä kuvan mukaisesti.

► **Kuva27:** 1. Johtopidike

Johtopidikkeet voi kiinnittää olkaimien ja lantiovyön vasemmalle tai oikealle puolelle.

► **Kuva28:** 1. Johtopidikkeeseen kytkettävä osa

⚠HUOMIO: Kytke johto olkaimiin vain vasemmalta tai oikealta puolelta, jotta johto ei tule ristikkäin olkaimien kanssa.

► **Kuva29**

Ripustushinnan käyttäminen

Lisävaruste

Voit käyttää tässä yksikössä ripustushinnaa, kun käytät yksikköä akkukäyttöisen viimeistelyleikkurin kanssa.

Ripustushinnan kiinnittäminen

1. Kiinnitä ripustushinnan ripustuskoukku olkaimien tai lantiovyön renkasiin kuvan mukaisesti. Valitse hinnan tyyppi ja kiinnitysmenetelmä käytön mukaan.

► **Kuva30:** 1. Rengas 2. Ripustuskoukku

► **Kuva31:** 1. Rengas 2. Ripustuskoukku

► **Kuva32:** 1. Rengas 2. Ripustuskoukku

► **Kuva33:** 1. Rengas 2. Ripustuskoukku

HUOMAA: Jos työkalu on pyörän ohjaustangon tyyppinen, kiinnitä hihna niin, että se kulkee lantiovyön sisäpuolitse kuvan mukaisesti.

► **Kuva34:** 1. Lantiovyö 2. Hihna

2. Kiinnitä ripustuskoukku työkaluun.

► **Kuva35:** 1. Ripustuskoukku

Työkalun irrottaminen

Avaa solki painamalla sen vipuja.

► **Kuva36:** 1. Vipu

HUOMAA: Kaikissa hinnoissa ei ole välttämättä solkea.

Irrottaminen hätätilanteissa

1. Avaa lantiovyön solki painamalla sen vipuja.

► **Kuva37:** 1. Solki 2. Vipu

2. Vapauta työkalu ja yksikkö sujauttamalla olkaimet pois olkapäältä.

► **Kuva38:** 1. Olkaimet

KUNNOSSAPITO

⚠HUOMIO: Varmista aina ennen tarkastuksia tai huoltotyötä, että yksikkö on sammutettu.

HUOMAUTUS: Älä koskaan käytä bensiiniä, ohenteita, alkoholia tai tms. aineita. Muutoin pinta voi halkeilla tai sen värit ja muoto voivat muuttua. Muutoin laitteeseen voi tulla värjäytyksiä, muodon vääristymiä tai halkeamia.

Tuotteen TURVALLISUUDEN ja LUOTETTAVUUDEN takaamiseksi korjaukset, muut huoltotyöt ja säädöt on teetettävä Makitan valtuutetussa huoltopisteessä Makitan varaosia käyttäen.

VIANMÄÄRITYS

Tarkista laite ensin itse, ennen kuin viet sen korjattavaksi. Jos havaitset ongelman, johon ei löydy ratkaisua käyttöohjeista, älä yritä purkaa työkalua, laitetta tai yksikköä. Vie se sen sijaan valtuutettuun Makita-huoltoon. Käytä korjaamiseen aina alkuperäisiä Makita-varaosia.

Epänormaali tila	Päävirran merkkivalo	Syy	Korjaus
Työkalu tai laite ei käynnisty.	–	Laturi on kytketty yksikköön.	Irrota laturi yksiköstä.
	Merkkivalo palaa vihreänä.	Työkaluun tai laitteeseen ei ole asennettu sovitimia.	Asenna sovitimet työkaluun tai laitteeseen. Tarkista, että sovitimet on asennettu oikein.
		Työkalu, laite tai sovitimien johdot ovat ylikuumentuneet.	Jäähdytä työkalu tai laite ja yksikkö.
		Työkalu tai laite tai yksikkö on rikkoutunut.	Pyydä valtuutettua Makita-huoltoa korjaamaan se.
	Merkkivalo vilkkuu vihreänä.	Sovittimen tai sähkötyökalun/koneen liitintä ja akun pistoketta ei ole kytketty toisiinsa.	Kytke liitin pistokkeeseen. Tarkista, että liitin ja pistoke on kytketty pitävästi.
		Yksikkö on ylikuumentunut tai yksikön lämpötila on alhainen.	Anna yksikön jäähtyä tai lämmitä.
		Jäljellä oleva akkukapasiteetti ei ole riittävä.	Lataa akku.
	Merkkivalo vilkkuu vuorotellen punaisena ja vihreänä.	Yksikkö on havainnut epänormaalin tilanteen.	Sammuta yksikkö ja kytke se sitten takaisin päälle.
		Työkalu tai laite tai yksikkö on rikkoutunut.	Pyydä valtuutettua Makita-huoltoa korjaamaan se.
	Merkkivalo ei syty.	Yksikkö ei ole päällä.	Kytke yksikkö päälle.
Jäljellä oleva akkukapasiteetti ei ole riittävä.		Lataa akku.	
Yksikkö on rikkoutunut.		Pyydä valtuutettua Makita-huoltoa korjaamaan se.	
Lataus ei käynnisty, kun laturi kytketään.	Merkkivalo vilkkuu punaisena.	Yksikkö on ylikuumentunut tai yksikön lämpötila on alhainen.	Anna yksikön jäähtyä tai lämmitä.
	Merkkivalo vilkkuu vuorotellen punaisena ja vihreänä.	Yksikkö tai laturi on havainnut epänormaalin tilanteen.	Irrota akkulaturin pistoke ja kytke se sitten uudelleen.
		Yksikkö tai laturi on rikkoutunut.	Pyydä valtuutettua Makita-huoltoa korjaamaan se.
	Merkkivalo ei syty.	Laturia ei ole kytketty asianmukaiseen AC-jännitelähteeseen.	Kytke laturi asianmukaiseen AC-virtalähteeseen.
		Laturin pistoke ei ole kytketty oikein.	Kytke laturin pistoke oikein.
		Laturin virtajohto ei ole kytketty laturiin oikein.	Kytke virtajohto laturiin oikein.
		Yksikkö tai laturi on rikkoutunut.	Pyydä valtuutettua Makita-huoltoa korjaamaan se.

LISÄVARUSTEET

▲HUOMIO: Seuraavia lisävarusteita tai laitteita suositellaan käytettäväksi tässä ohjeessa kuvatun Makita-työkalun kanssa. Muiden lisävarusteiden tai laitteiden käyttö voi aiheuttaa henkilövahinkoja. Käytä lisävarusteita ja -laitteita vain niiden käyttötarkoituksen mukaisesti.

HUOMAA: Jotkin luettelossa mainitut varusteet voivat sisältyä työkalun toimitukseen vakiovarusteina. Ne voivat vaihdella maittäin.

Jos tarvitset apua tai yksityiskohtaisempia tietoja seuraavista lisävarusteista, ota yhteys paikalliseen Makitan huoltoon.

- Aito Makitan laturi

SPECIFIKĀCIJAS

Modelis:		PDC1200
Izmēri (G x P x A)		369 mm x 261 mm x 139 mm *1
Nominālais spriegums		Līdzstrāva 36 V–40 V maks.
Atlikusī akumulatora jauda		33,5 Ah
Akumulatora veids		Uzlādējams litiĶa jonu
Uzlādes laiks		360 minūtes
Neto svārs	Akumulators	8,8 kg *1
	Plecu siksnu bloks	1,6 kg *2

*1. Bez plecu siksnu bloka, adapteriem un lādētāja.

*2. Bez adaptera kabatas

Piemērotais lādētājs

- DC4001

BRĪDINĀJUMS: Izmantojiet vienīgi iepriekš norādīto lādētāju. Citu lādētāju izmantošana var radīt traumu un/vai aizdegšanās risku.

Paredzētā lietošana

Pārnēsājams barošanas bloks ir piemērots ilgām darba stundām, jo ar tā palīdzību var atdalīt akumulatoru un darbarīku vai mehānismu.

Šo ierīci var lietot ar tālāk norādītajiem darbarīkiem vai mehānismiem.

- Darbarīks vai mehānisms, ko darbina ar 36 V (18 V x 2) akumulatoru
- Darbarīks vai mehānisms, ko darbina akumulators (tiešā savienojumā ar pārnēsājamo barošanas bloku)

Informācija par šo rokasgrāmatu

Termins „ierīce” šajā rokasgrāmatā attiecas uz pārnēsājamo barošanas bloku. Pārnēsājams barošanas bloks sastāv no akumulatora un plecu siksnu bloka.

Saderīgu rīku vai mehānismu kategorijas

- Bezvada motorzāģis *1, bezvada kāta zāģis, bezvadu pūtējs, bezvada zāles apgriezēja mašīna, bezvada daudzfunkciju instrumentgalva, bezvadu dzīvzoga apgriezēja mašīna, bezvada leņķa slīpmašīna, bezvada perforators *2
- *1. Izņemot motorzāģus ar augšējo rokturi (DUC252 / DUC302 / DUC352 / DUC256 / DUC306 / DUC356 / DUC406 / DUC256C)
- *2. Izņemot modeļus DHR280 / DHR281 / DHR282 / DHR283

Saderīgu darbarīku vai mehānismu kategorijas var mainīties bez iepriekšēja paziņojuma. Informāciju par saderīgu darbarīku vai mehānismu kategorijām skatiet jaunākajā rokasgrāmatā.

BRĪDINĀJUMS: Nekad nelietojiet šo ierīci kopā ar tālāk nosauktajiem darbarīkiem vai mehānismiem. Lietojot šo ierīci kopā ar nesaderīgiem darbarīkiem vai mehānismiem, var savainoties vai sabojāt ierīci.

- Bezvada dārza izsmidzinātājs, zaru apgriešanas šķēres ar akumulatora barošanu, ar akumulatoru darbināma ķerra, motorizēts velosipēds, uz muguras pārnēsājams bezvadu putekļu sūcējs, tīrīšanas robots, jaka ar bezvadu ventilatoru, bezvada apsildāmā jaka

IEVĒRĪBAI: Ja, izmantojot šo ierīci ar tālāk norādītajiem modeļiem, lietojat neilona auklu, izmantojiet darbarīku tālāk norādītajā komplektācijā.

Modelis	DUR364L / DUR365U / DUR366L / DUR368A / DUR368L / DUX60
Griešanas instruments un griešanas diametrs	Neilona griezējgalva ar 350 mm griešanas diametru
Neilona auklas diametrs	2,0 mm

*. Neilona griezējgalva var nebūt pieejama valstī, kurā dzīvojat.

PIEZĪME:

Piemērots DUB362

Augstas temperatūras vidē mehānisms var pārtraukt darbību ierīces aizsardzības sistēmas dēļ.

Simboli

Tālāk ir attēloti simboli, kas var attiekties uz darbarīka lietošanu. Pirms darbarīka izmantošanas pārliecinieties, vai pareizi izprotat to nozīmi.



Izlasiet lietošanas rokasgrāmatu.



Lai samazinātu savainošanās risku, raugieties, lai vads nesaskartos ar šķēršļiem.



Sargiet akumulatoru no ūdens un lietus.



Nemetiet akumulatoru ugunī.



Neslēdziet akumulatoru īsslēgumā.



Li-ion

Tikai ES valstīm
Elektroierīces vai akumulatora bloku
neizmetiet mājtsaimniecības atkritumos!
Saskaņā ar Eiropas direktīvām par nolieto-
tām elektriskām un elektroniskām iekārtām,
kā arī par baterijām un akumulatoriem,
nolietotām baterijām un akumulatoriem un
šo direktīvu ieviešanu saskaņā ar valsts
likumdošanu, elektriskās iekārtas, baterijas
un akumulatori, to darbību jābeidzoties,
jāsavāc atsevišķi un jānogādā vidi saudzē-
jošā atreizējās pārstrādes uzņēmumā.

DROŠĪBAS BRĪDINĀJUMI

Drošības brīdinājumi attiecībā uz pārnēsājamo barošanas bloku

1. Pirms lietošanas noteikti izlasiet darbarīka vai mehānisma lietošanas rokasgrāmatu.
2. Neceliet un nenesiet šo ierīci, turot tikai vadu. Valkājot vai lietojot šo ierīci, nevelciet vadu.
3. Pirms ierīces uzvilkšanas atvienojiet attiecīgā darbarīka vai mehānisma ligzdu.
4. Atstājot darbarīku vai mehānismu, noņemiet attiecīgā darbarīka vai mehānisma ligzdu vai noņemiet ierīci no ķermeņa.
5. Strādājiet uzmanīgi, lai nepakļuptu pār vadu.
6. Nelietojiet šo ierīci uz nepiemērotas virsmas vai nestabilās augstās vietās.
7. Strādājot ar ierīci, raugieties, lai vads nesa-
skartos ar šķēršļiem. Aizķerieties aiz šķēršļiem,
vads var izraisīt smagus savainojumus.
8. Neievietojiet lādētājā adapterus.
9. Pirms lietošanas pārbaudiet ierīci, vadus un
siksnu. Ja pamanāt bojājumus, sazīnieties
ar Makita pilnvaroto servisa centru, lai veiktu
remontu.
10. Vadu pie kabeļa turētāja pievienojiet lēni un
rūpīgi.
11. Pirms darbarīka vai mehānisma apskates vai
apkopes vienmēr pārliecinieties, ka darbarīks
vai mehānisms ir izslēgts un ligzda ir izņemta.
12. Lietojot šo ierīci kopā ar darbarīku, kuram ir
asmens, vienmēr raugieties, lai vads nesaskar-
tos ar asmeni.
13. Valkājot ierīci, nevelciet neko tādu, kas varētu
traucēt ierīces ārkārtas atvienošanas funkcijai,
piemēram, drošības stiprinājumu vai pleca
siksnu.
14. Nelietojiet šo ierīci, rāpjoties kokā.
15. Nelietojiet šo ierīci, valkājot jaku ar bezvadu
ventilatoru vai bezvada apsildāmo jaku.
16. Raugieties, lai šo ierīci neskartu dzirksteles.
17. Ja lietojat šo ierīci, neuzvelkot to vai neuz-
stādot pie darbarīka vai mehānisma, noteikti
novietojiet ierīci zemē.

18. Neizjauciet, neremontējiet un nepārveidojiet
ierīci.
19. Raugiet, lai siksna vai josta nespītos darba-
rīkā vai mašīnā.
20. Kad izmantojat ierīci, uzmanieties, lai ar darba-
rīku vai mašīnu nepārgrieztu vadus.
21. Ja, izmantojot akumulatora staftīvu, ierīce
novietota vertikāli, gādājiet, lai tā atrastos uz
līdzēnas virsmas.
22. Gādājiet, lai pie ierīces spraudņa nebūtu
nekādu svešķermeņu, piemēram metāla skaidu un
ūdens.
23. Neizmantojiet darbarīku vai mehānismu augst-
sprieguma elektrolīniju tuvumā.
24. Drīkst izmantot tikai šai ierīcei paredzētu lādē-
tāju. Neizmantojiet citus lādētājus.
25. Nepieļaujiet bojājumu rašanos akumulatora
korpusam un novietojiet neko uz ierīces.
26. Nekāpiet un nesēdēt uz ierīces.
27. Nenesiet ierīci, turot aiz akumulatora staftīvu
vai platuma regulēšanas siksnu.
28. Glabājiet ierīci iekšelpās.
29. Nelieciet un nefiksējiet neko starp akumula-
toru un tā staftīvu.
30. Nekariniet neko uz akumulatora staftīva.

Svarīgi drošības norādījumi par akumulatoru

1. Pirms akumulatora lietošanas izlasiet visus
norādījumus un brīdinājumus, kas attiecas uz
1) akumulatora lādētāju, 2) akumulatoru un
3) ierīci, kurā tiek izmantots akumulators.
2. Neizjauciet akumulatoru.
3. Ja akumulatora darbības laiks kļūva ievērojami
īsāks, nekavējoties pārtrauciet to izmantot.
Cītādi, tas var izraisīt pārkarsējumu, uzliesmo-
jumu vai pat sprādzienu.
4. Ja elektrolīts nonāk acīs, izskalojiet tās ar tīru
ūdens un nekavējoties griezties pie ārsta.
Tas var izraisīt redzes zaudēšanu.
5. Neradiet īssavienojumu akumulatorā.
 - (1) Nepieskarities spailēm ar elektrību
vadošiem materiāliem.
 - (2) Neglabājiet akumulatoru konteinerā kopā
ar citiem metāla priekšmetiem, piemēram,
nagliem, monētām u. tml.
 - (3) Sargiet akumulatoru no ūdens un lietus.
Akumulatora īssavienojums var radīt spēcīgu
strāvas plūsmu, pārkarsānu, uzliesmojumu un
pat sabojāt akumulatoru.
6. Neglabājiet un neizmantojiet darbarīku/mehā-
nismu un akumulatoru vietās, kur temperatūra
var sasniegt vai pārsniegt 50 °C (122 °F).
7. Nededziniet akumulatoru pat, ja tas ir stipri
bojāts vai pilnībā nolietots. Akumulators ugunī
var eksplodēt.
8. Uzmanieties, lai neļautu akumulatoram nokrist
un nepakļautu to sitienam.
9. Neizmantojiet bojātu akumulatoru.

10. **Uz izmantotajiem litija jonu akumulatoriem attiecas likumdošanas prasības par bīstamiem izstrādājumiem.**
Komerציאלā transportēšanā, ko veic, piemēram, trešās puses, transporta uzņēmumi, jāievēro uz iesaiņojuma un marķējuma norādītās īpašās prasības.
Lai izstrādājumu sagatavotu nosūtīšanai, jāsaziņās ar bīstamo materiālu speciālistu. Ievērojiet arī citus attiecināmos valsts normatīvus.
Valējus kontaktus nosedziet ar līmlenti vai citādi pārklājiet, bet akumulatoru iesaiņojiet tā, lai sainīt tas nevarētu izkustēties.
11. **Lai likvidētu akumulatoru, izņemiet to no darbarīka un atbrīvojieties no tā drošā vietā.** Ievērojiet vietējos noteikumus par akumulatora likvidēšanu.
12. **Izmantojiet akumulatoru tikai ar Makita norādītajiem izstrādājumiem.** Ievietojot šo akumulatoru nesaderīgos izstrādājumos, var rasties aizdegšanās, pārmērīgs karstums, eksplozija vai elektrolīta noplūde.
13. **Ja darbarīks/mehānisms netiks lietots ilgu laiku, no tā jāizņem akumulators.**
14. **Glabājiet akumulatoru bērniem nepieejamā vietā.**

SAGLABĀJIET ŠOS NORĀDĪJUMUS.

▲UZMANĪBU: Lietojiet tikai oriģinālos Makita akumulatorus. Ja lietojat neoriģinālus Makita akumulatorus vai pārveidotus akumulatorus, tie var uzsprāgt un izraisīt aizdegšanos, traumas un materiālos zaudējumus. Tikš anulēta arī Makita darbarīka un lādētāja garantija.

Ieteikumi akumulatora kalpošanas laika pagarināšanai

1. **Uzlādējiet akumulatoru, pirms tas ir pilnībā izlādējies.** Vienmēr, kad ievērojat, ka darbarīka darba jauda zudusi, apturiet darbarīku/mehānismu un uzlādējiet akumulatoru.
2. **Nekad nelādējiet pilnībā uzlādētu akumulatoru.** Pārmērīga uzlāde saīsina akumulatora darbmužu.
3. **Uzlādējiet akumulatoru istabas temperatūrā 10 °C–40 °C (50 °F–104 °F).** Ja pirms uzlādes akumulators ir karsts, ļaujiet tam atdzist.
4. **Uzlādējiet litija jonu akumulatoru, ja to ilgstoši nelietosit (vairāk nekā sešus mēnešus).**

DETAĻU APRAKSTS

► Att.1

1	Pamatnes plāksne	2	Akumulators	3	Rokturis	4	Bloķēšanas poga
5	Kabeļa turētājs	6	Adaptera kabata	7	Ieslēgšanas/izslēgšanas poga	8	Akumulatora spraudnis
9	Adapteri 36 V (18 V x 2)	10	Adaptera spraudnis	11	Akumulatora lādētāja elektrības kontaktdakša	12	Akumulatora lādētājs
13	Akumulatora lādētāja ligzda	14	Vidukļa sikсна	15	Ligzda	16	Platuma regulēšanas sikсна
17	Plecu sikсну bloks	18	Akumulatora statīvs	-	-	-	-

FUNKCIJU APRAKSTS

▲UZMANĪBU: Pirms ierīces funkciju regulēšanas vai pārbaudes noteikti pārliecinieties, ka ierīce ir izslēgta.

Ierīces uzlāde

▲UZMANĪBU: Kad uzlāde pabeigta, atvienojiet akumulatora lādētāja elektrības kontaktdakšu no mainstrāvas ligzdas, noņemiet akumulatora lādētāja ligzdu un uzlieciet akumulatoram vāku.

IEVĒRĪBAI: Šo akumulatora lādētāju ir paredzēts izmantot tikai MAKITA pārnēsājamajam barošanas blokam. Neizmantojiet to citiem mērķiem vai ar citu ražotāju akumulatoriem.

IEVĒRĪBAI: Darbarīku vai mehānismu nevar ieslēgt, ja tam pieslēgts akumulatora lādētājs. Šādā gadījumā izņemiet akumulatora lādētāju no ierīces.

IEVĒRĪBAI: Ja uzlādes laikā akumulators pārāk uzkarst vai atdzist, uzlāde var tikt pārtraukta. Ja tā notiek, pagaidiet, līdz akumulators sasniedz normālu temperatūru atdziestot vai uzsilstot, un tikai tad atsāciet uzlādi.

1. Pagriežot noņemiet akumulatora vāku.

► Att.2: 1. Uzmava

2. Savietojiet akumulatora lādētāja ligzdas izvirdījumu ar attiecīgajām ierīces spraudņa iedobēm, pēc tam savienojiet ligzdu ar spraudni, pagriežot ligzdu.

► **Att.3:** 1. Izvirdījums 2. Ligzda 3. Spraudnis

3. Iespraidiet akumulatora lādētāja elektrības kontaktakšu piemērota sprieguma maiņstrāvas ligzdā.

4. Kad uzlāde pabeigta, atvienojiet akumulatora lādētāja ligzdu un uzlieciet akumulatoram vāku.

Uzlādes laikā galvenais jaudas indikators deg sarkanā krāsā un indikatora lampas norāda atlikušo akumulatora jaudu. Kad uzlāde ir pabeigta, galvenais jaudas indikators un indikatora lampas nodziest.

Galvenais jaudas indikators	Indikatora lampas			Atlikusī jauda
	Deg	Nedeg	Mirgo	
				Notiek uzlāde (75%–100%)
				Notiek uzlāde (50%–75%)
				Notiek uzlāde (25%–50%)
				Notiek uzlāde (0%–25%)

Ieslēgšanas/izslēgšanas poga un akumulatora indikators

⚠ UZMANĪBU: Raugieties, lai pirms ierīces ieslēgšanas darbarīks vai mehānisms būtu izslēgts. Citādi darbarīks vai mehānisms var piepeši sākt darboties un radīt traumas.

PIEZĪME: Ieslēdzot darbarīku vai mehānismu uzreiz pēc ierīces ieslēgšanas, darbarīks vai mehānisms var neieslēgties. Šādā gadījumā vēlreiz iedarbiniet darbarīku vai mehānismu.

► **Att.4:** 1. Ieslēgšanas/izslēgšanas poga
2. Indikatora lampiņa 3. Galvenais jaudas indikators

Lai ieslēgtu ierīci, nospiediet ieslēgšanas/izslēgšanas pogu. Galvenais jaudas indikators iedegas zaļā krāsā. Lai izslēgtu ierīci, uz dažām sekundēm nospiediet ieslēgšanas/izslēgšanas pogu.

PIEZĪME: Ja ierīce un pievienotais darbarīks vai mehānisms ir atstāti bez uzraudzības 8 stundas, ierīce automātiski izslēdzas.

Galvenais jaudas indikators mirgo zaļā krāsā tālāk norādītajos gadījumos.

- Adaptera vai elektriskā darbarīka/mehānisma spraudnis nav iesprausts ierīces ligzdā. Šādā gadījumā iespraidiet adaptera vai elektriskā darbarīka/mehānisma spraudni ierīces ligzdā.
- Akumulators ir izlādējies. Šādā gadījumā uzlādējiet ierīci.
- Akumulators ir pārkarsis, vai ierīcei ir pārāk zema temperatūra. Ja tā notiek, ļaujiet ierīcei atdzist vai uzsilt.

Ja galvenais jaudas indikators pārmaiņus mirgo sarkanā un zaļā krāsā, izslēdziet un atkal ieslēdziet strāvas padevi. Ja pēc strāvas padeves ieslēgšanas galvenais jaudas indikators joprojām pārmaiņus mirgo sarkanā un zaļā krāsā, lūdziet veikt remontu vietējā Makita pilnvarotā servisa centrā.

Atlikušās akumulatora jaudas indikators

Lai apskatītu atlikušo akumulatora jaudu, nospiediet ierīces barošanas pogu. Indikatora lampas iedegas apmēram uz aptuveni 5 sekundēm.

Indikatora lampas			Atlikusī jauda
Deg	Nedeg	Mirgo	
			No 75% līdz 100%
			No 50% līdz 75%
			No 25% līdz 50%
			No 0% līdz 25%
			Uzlādējiet akumulatoru.
			Iespējama akumulatora kļūme.

PIEZĪME: Reālā jauda var nedaudz atšķirties no norādītās atkarībā no lietošanas apstākļiem un apkārtējās temperatūras.

PIEZĪME: Ja darbarīkam vai mehānismam ir atlikušās akumulatora jaudas indikatora lampas, neņemiet vērā darbarīka vai mehānisma indikatora lampu rādījumu, bet gan šīs ierīces indikatora lampu rādījumu.

PIEZĪME: Ja mirgo vairākas indikatora lampas, akumulators ir pārkarsis. Šādā gadījumā ļaujiet akumulatoram atdzist.

Darbarīka/mehānisma/akumulatora aizsardzības sistēma

Darbarīks vai mehānisms ir aprīkots ar darbarīka/mehānisma un akumulatora aizsardzības sistēmu. Šī sistēma automātiski izslēdz motora barošanu, tādējādi pagarinot darbarīka/mehānisma un akumulatora darbmūžu. Lietošanas laikā darbarīks vai mehānisms automātiski pārstās darboties, ja darbarīks, mehānisms vai akumulators būs kādā no tālāk norādītajiem apstākļiem.

Aizsardzība pret pārslodzi

Ja darbarīku, mehānismu vai akumulatoru lieto tā, ka tas patērē pārmērīgi lielu strāvas daudzumu, darbarīks vai mehānisms automātiski pārstāj darboties. Šādā gadījumā izslēdziet darbarīku vai mehānismu un pārtrauciet darbību, kas izraisīja darbarīka vai mehānisma pārslodzi. Pēc tam ieslēdziet darbarīku vai mehānismu, lai atsāktu darbu.

Aizsardzība pret pārkaršanu

Kad darbarīks, mehānisms vai akumulators ir pārkaršis, darbarīks vai mehānisms automātiski pārstāj darboties. Šādā gadījumā ļaujiet darbarīkam vai mehānismam un akumulatoram atdzist un tikai pēc tam atkal ieslēdziet darbarīku vai mehānismu.

Aizsardzība pret akumulatora pārmērīgu izlādi

Ja atlikušā akumulatora jauda nav pietiekama, darbarīks vai mehānisms automātiski pārstāj darboties, un indikatora lampa mirgo, kad nospiežat barošanas pogu. Šādā gadījumā izņemiet akumulatoru no darbarīka vai mehānisma un uzlādējiet to.

Adaptēra kabatas lietošana

UZMANĪBU: Lietojot šo ierīci, nefiksējiet vadu ar adaptēra kabatas āķa un cilpas stiprinājumu.

Adaptērus varat ievietot adaptēra kabatā, kā parādīts attēlā.

► **Att.5:** 1. Adaptērs 2. Adaptēra kabata

MONTĀŽA

UZMANĪBU: Pirms veicat jebkādas darbības ar ierīci, vienmēr pārlicinieties, ka tā ir izslēgta.

Ierīces montāža

1. Piestipriniet akumulatoru pie plecu siksnu bloka pamatnes plāksnes, kā parādīts attēlā.

► **Att.6:** 1. Akumulators 2. Pamatnes plāksne

UZMANĪBU: Raugieties, lai akumulators būtu stingri piestiprināts pie pamatnes plāksnes. Citādi, uzliekot vai lietojot ierīci, akumulators var nokrist un radīt traumu. Ja redzams attēlā parādītais sarkanais krāsas indikators, tas nozīmē, ka akumulators nav pilnīgi nofiksēts.

► **Att.7:** 1. Sarkanais krāsas indikators

UZMANĪBU: Uzmanieties, lai akumulatora piestiprināšanas laikā neiespiestu pirkstus vai īkšķus starp akumulatoru un pamatnes plāksni.

UZMANĪBU: Noņemot akumulatoru, nospiežiet bloķēšanas pogu, vienlaikus cieši turot rokturi. Pirms noņemat akumulatoru, iestatiet vidukļa siksnu zemākajā pozīcijā.

► **Att.8:** 1. Rokturis 2. Bloķēšanas poga

2. Pielāgojiet vidukļa siksnas stāvokli. Paceliet augstuma regulēšanas sviru, pēc tam pielāgojiet vidukļa siksnas stāvokli, bīdot pamatnes plāksni un pēc tam atgriežot sviru sākuma stāvoklī.

► **Att.9:** 1. Augstuma regulēšanas svira 2. Pamatnes plāksne 3. Vidukļa siksnas

UZMANĪBU: Pielāgojot vidukļa siksnas stāvokli, novietojiet ierīci zemē, lai akumulatora priekšpuse būtu vērsta uz leju, kā parādīts attēlā.

IEVĒRĪBAI: Ja augstuma regulēšanas svira ir vajīga, pievelciet augstuma regulēšanas sviras uzgriezni. Nepievelciet uzgriezni pārmērīgi stingri. Citādi augstuma regulēšanas svira nekustēsies.

► **Att.10:** 1. Uzgrieznis

PIEZĪME: Ja pamatnes plāksne slikti slīd, mazliet paceliet statīvu, lai tas nepieskartos zemei, un tad paslidiniet pamatnes plāksni.

3. Pievienojiet adaptēra kabatu pie vidukļa siksnas ar āķa un cilpas stiprinājumu, kā parādīts attēlā.

► **Att.11:** 1. Adaptēra kabata

PIEZĪME: Adaptēra kabatu pie vidukļa siksnas var pievienot gan kreisajā, gan labajā pusē.

4. Izmantojot platumu regulēšanas siksnu, pielāgojiet plecu siksnas platumu.

► **Att.12:** 1. Platumu regulēšanas siksnas

5. Uzlieciet ierīci, bloķējiet vidukļa siksnas sprādzi un pēc tam pielāgojiet vidukļa siksnas garumu.

► **Att.13:** 1. Sprādze

PIEZĪME: Siksnu varat salocīt un fiksēt ar āķa un cilpas stiprinājumu, kā parādīts attēlā.

► **Att.14:** 1. Siksnas

6. Pielāgojiet plecu siksnas garumu.

► **Att.15:** 1. Plecu siksnas

PIEZĪME: Siksnu varat salocīt un fiksēt ar āķa un cilpas stiprinājumu, kā parādīts attēlā.

► **Att.16:** 1. Siksnas

UZMANĪBU: Lai novilkto ierīci, nolieciet to uz līdzenas un stabilas virsmas, lai ierīce neapgāztos.

Lai novilkto ierīci, atbloķējiet vidukļa jostas sprādzi, tad lēni nolieciet ierīci.

► **Att.17:** 1. Sprādze

EKSPLUATĀCIJA

⚠UZMANĪBU: Valkājot ierīci, raugieties, lai plecu sikсна būtu uzlikta uz abiem pleciem. Citādi, valkājot vai lietojot ierīci, tā var krist un radīt traumu.

⚠UZMANĪBU: Valkājot ierīci, raugieties, lai ierīce būtu uzlikta jums uz muguras. Citādi, strādājot ar ierīci, tā var krist un izraisīt traumu.

⚠UZMANĪBU: Vienmēr pirms ierīces ieslēgšanas vai adaptera spraudņa vai darbarīka/mehānisma spraudņa ievietošanas akumulatora ligzdā izslēdziet darbarīku vai mehānismu. Citādi darbarīks vai mehānisms var piepeši sākt darboties un radīt traumas.

PIEZĪME: Šai ierīcei nav pieejams 18 V adapteris.

Ierīces pievienošana darbarīkam vai mehānismam

1. Atvienojiet akumulatoru no plecu siksnu bloka pamatnes plāksnes.
2. Izvelciet vadu vai nu no akumulatora kreisās, vai labās puses. Velkot vadu, raugieties, lai vads būtu ievietots turētājos, kā parādīts attēlā.
▶ **Att.18:** 1. Vads 2. Turētājs
3. Piestipriniet akumulatoru pie plecu siksnu bloka pamatnes plāksnes.
4. Uzlieciet ierīci.
5. Ievietojiet adaptera spraudni vai darbarīka/mehānisma spraudni akumulatora ligzdā tā, lai bultas atzīme uz spraudņa savietotos ar bultas atzīmi uz ligzdas.
▶ **Att.19:** 1. Spraudnis 2. Ligzda 3. Bultas atzīme

IEVĒRĪBAI: Atvienojot spraudni no ligzdas, neturiet vadu, bet turiet spraudni un ligzdu. Citādi var sabojāt vadu un izraisīt nepareizu ierīces darbību.

PIEZĪME: Spraudni no ligzdas atvieno ar nelielu spēku.

6. Adapterus darbarīkā vai mehānismā ievietojiet tādā pašā veidā kā akumulatora kasetni.
▶ **Att.20:** 1. Adapters

IEVĒRĪBAI: Darbarīkam vai mehānismam, ko darbina ar 36 V (18 V x 2) akumulatoru, izmantojiet 36 V (18 V x 2) paredzētus adapterus. Tiešajā savienojumā ar darbarīku vai mehānismu nav nepieciešams adapters.

IEVĒRĪBAI: Pievienojot adapterus darbarīkam vai mehānismam, noteikti uzstādiet adapteru, kas aprīkots ar 2 vadiem, attēlā parādītajā vietā.

Ja adapteri ir pievienoti nepareizi, adapteru, kas aprīkots ar 2 vadiem, nevar ievietot pilnībā. Šādā gadījumā, ievietojot adapteru, nelietojiet spēku. Citādi darbarīks vai mehānisms var tikt sabojāts.

- ▶ **Att.21:** 1. Adapters ar 2 vadiem
▶ **Att.22:** 1. Adapters ar 2 vadiem

PIEZĪME: Adaptera vada virzienu var mainīt apmēram 180 grādu diapazonā.

7. Lai ieslēgtu strāvas padevi, piespiediet ieslēgšanas/izslēgšanas pogu. Lai izslēgtu ierīci, uz dažām sekundēm nospiediet ieslēgšanas/izslēgšanas pogu.
▶ **Att.23:** 1. Ieslēgšanas/izslēgšanas poga

Kabeļa turētāju lietošana

⚠UZMANĪBU: Kabeļa turētājiem pievienojiet tikai akumulatora kabeli. Kabeļa turētājiem nepievienojiet adapteru vai elektriskā darbarīka/mehānisma kabeli. Pievienojot adapteru vai elektriskā darbarīka/mehānisma kabeli, ir iespējami negadījumi un traumas.

- ▶ **Att.24**
▶ **Att.25**

Akumulatora kabeli varat pievienot kabeļa turētājiem, kā parādīts attēlā.

- ▶ **Att.26:** 1. Kabeļa turētājs

Vadu varat arī pievienot, izmantojot tikai vidukļa siksnas kabeļa turētāju, kā parādīts attēlā.

- ▶ **Att.27:** 1. Kabeļa turētājs

Kabeļa turētājus pie plecu siksnas un vidukļa siksnas var pievienot gan kreisajā, gan labajā pusē.

- ▶ **Att.28:** 1. Daļa, kurai jāpievieno kabeļa turētājs

⚠UZMANĪBU: Lai kabelis nekrustotos ar plecu siksnu, pievienojiet kabeli vai nu tikai plecu siksnas kreisajā pusē, vai tikai labajā pusē.

- ▶ **Att.29**

Piekaramās lentes lietošana

Papildpiederumi

Piekaramo lenti varat izmantot, ar šo ierīci darbinot bezvada zāles apgriezējmašīnu.

Piekaramās lentes piestiprināšana

1. Piekaramās lentes āķus piestipriniet pie plecu siksnas vai vidukļa siksnas gredzeniem, kā parādīts attēlā. Lentes veidu un piestiprināšanas metodi izvēlieties atbilstoši lietošanas veidam.
▶ **Att.30:** 1. Gredzens 2. Āķis
▶ **Att.31:** 1. Gredzens 2. Āķis
▶ **Att.32:** 1. Gredzens 2. Āķis
▶ **Att.33:** 1. Gredzens 2. Āķis

PIEZĪME: Ja darbarīkam ir velosipēda tipa rokturis, piestipriniet lenti tā, lai lente būtu izvilkota cauri vidukļa siksnai, kā parādīts attēlā.

- ▶ **Att.34:** 1. Vidukļa sikсна 2. Lente

2. Piestipriniet āķi pie darbarīka.
▶ **Att.35:** 1. Āķis

Irēces atvienošana

Piespiediet sprādzes sviras, lai atbloķētu sprādzi.

► **Att.36:** 1. Svira

PIEZĪME: Atkarībā no siksnas veida sprādze var nebūt aprīkojumā.

Ārkārtas atvienošana

1. Piespiediet vidukļa siksnas sprādzes sviras, lai atbloķētu sprādzi.

► **Att.37:** 1. Sprādze 2. Svira

2. Noņemiet plecu siksnu, lai atbrīvotu darbarīku un ierīci.

► **Att.38:** 1. Plecu siksnā

APKOPE

▲UZMANĪBU: Pirms irēces pārbaudes vai apkopes vienmēr pārlicinieties, ka tā ir izslēgta.

IEVĒRĪBAI: Nekad nemitantojiet gazolīnu, benzīnu, atšķaidītāju, spirtu vai līdzīgus šķidrumus. Tas var radīt izbalēšanu, deformāciju vai plaisas.

Lai saglabātu izstrādājuma DROŠU un UZTICAMU darbību, remontdarbus, apkopi un regulēšanu uzticiet veikt tikai Makita pilnvarotam vai rūpnīcas apkopes centram, un vienmēr izmantojiet tikai Makita rezerves daļas.

PROBLĒMU NOVĒRŠANA

Pirms vienošanās par remontu vispirms veiciet savu pārbaudi. Ja konstatējat problēmu, kas nav aprakstīta šajā rokasgrāmatā, nemēģiniet izjaukt darbarīku, mehānismu vai ierīci. Tā vietā vērsieties Makita pilnvarotā servisa centrā un remontam vienmēr izmantojiet tikai Makita rezerves daļas.

Neatbilstošas darbības stāvoklis	Galvenais jaudas indikators	Cēlonis	Risinājums
Darbarīks vai mehānisms nesāk darboties.	-	Ierīce ir pieslēgts lādētājs.	Atvienojiet lādētāju no irēces.
	Lampiņa deg zaļā krāsā.	Darbarīkam vai mehānismam nav pievienoti adapteri.	Pievienojiet darbarīkam vai mehānismam adapterus. Pārbaudiet, vai adapteri ir pievienoti pareizi.
		Darbarīks vai mehānisms, vai adapteru vadi ir pārķarsuši.	Atzdesējiet darbarīku vai mehānismu, kā arī ierīci.
		Darbarīks vai mehānisms, vai ierīce ir bojāti.	Lūdziet Makita pilnvarotā servisa centrā veikt remontu.
	Lampiņa mirgo zaļā krāsā.	Adaptēra spraudnis vai darbarīka/mehānisma spraudnis nav ievietots akumulatora ligzdā.	Ievietojiet spraudni ligzdā. Pārbaudiet, vai spraudnis ir stingri ievietots ligzdā.
		Ierīce ir pārķarsusi, vai tai ir pārāk zema temperatūra.	Ļaujiet ierīcei atdzist vai uzsilīt.
		Atlikusī akumulatora jauda nav pietiekama.	Uzlādējiet akumulatoru.
	Lampiņa pārmaiņus mirgo sarkanā un zaļā krāsā.	Ierīce ir konstatējusi nepilnību.	Izslēdziet un pēc tam atkal ieslēdziet ierīci.
		Darbarīks vai mehānisms, vai ierīce ir bojāti.	Lūdziet Makita pilnvarotā servisa centrā veikt remontu.
	Lampiņa neiedegas.	Ierīce nav ieslēgta.	Ieslēdziet ierīci.
Atlikusī akumulatora jauda nav pietiekama.		Uzlādējiet akumulatoru.	
Ierīce ir bojāta.		Lūdziet Makita pilnvarotā servisa centrā veikt remontu.	
Kad ir pieslēgts lādētājs, uzlāde nesākas.	Lampa mirgo sarkanā krāsā.	Ierīce ir pārķarsusi, vai tai ir pārāk zema temperatūra.	Ļaujiet ierīcei atdzist vai uzsilīt.
	Lampiņa pārmaiņus mirgo sarkanā un zaļā krāsā.	Ierīce vai lādētājs ir konstatējis nepilnību.	Atvienojiet akumulatora lādētāja ligzdu un atkal pieslēdziet to.
		Ierīce vai lādētājs ir bojāts.	Lūdziet Makita pilnvarotā servisa centrā veikt remontu.
	Lampiņa neiedegas.	Lādētājs nav pieslēgts piemērota sprieguma maiņstrāvas ligzdai.	Pieslēdziet lādētāju piemērota sprieguma maiņstrāvas ligzdai.
		Lādētāja ligzda nav kārtīgi pieslēgta.	Kārtīgi pieslēdziet lādētāja ligzdu.
		Lādētāja strāvas vads nav kārtīgi pieslēgts lādētājam.	Kārtīgi pieslēdziet lādētājam strāvas vadu.
		Ierīce vai lādētājs ir bojāts.	Lūdziet Makita pilnvarotā servisa centrā veikt remontu.

PAPILDU PIEDERUMI

⚠ UZMANĪBU: Šādi piederumi un papildierīces tiek ieteiktas lietošanai ar šajā rokasgrāmatā aprakstīto Makita darbarīku. Izmantojot citus piederumus vai papildierīces, var tikt radīta traumu gūšanas bīstamība. Piederumu vai papildierīci izmantojiet tikai paredzētajam mērķim.

Ja jums vajadzīga palīdzība vai precīzāka informācija par šiem piederumiem, vērsieties savā tuvākajā Makita apkopes centrā.

- Oriģināls Makita lādētājs

PIEZĪME: Daži sarakstā norādītie izstrādājumi var būt iekļauti instrumenta komplektācijā kā standarta piederumi. Tie dažādās valstīs var būt atšķirīgi.

SPECIFIKACIJOS

Modelis:		PDC1200
Matmenys (I x P x A)		369 mm x 261 mm x 139 mm *1
Vardinė įtampa		Nuolatinė 36 V – 40 V maks.
Likusi akumulatoriaus galia		33,5 Ah
Akumulatoriaus tipas		Įkraunamas, ličio jonų
Įkrovimo laikas		360 minučių
Grynasis svoris	Akumulatorius	8,8 kg *1
	Perpetinis diržas	1,6 kg *2

*1. Be perpetinio diržo, adapterių ir įkroviklio.

*2. Be adapterio kišenės

Tinkamas įkroviklis

- DC4001

⚠️ JSPĖJIMAS: Naudokite tik pirmiau minėtą įkroviklį. Naudojant bet kuriuos kitus įkroviklius, gali kilti sužeidimo ir gaisro pavojus.

Numatytoji naudojimo paskirtis

Nešiojamasis maitinimo šaltinis tinka ilgoms darbo valandoms, nes dėl jo galima atskirti akumuliatorių nuo įrankio ar įrenginio.

Šį įtaisą galima naudoti su tokiais įrankiais arba įrenginiais.

- 36 V (18 V x 2) akumulatoriaus maitinamas įrankis arba įrenginys
- Akumulatoriaus maitinamas įrankis arba įrenginys (tiesioginis prijungimas prie nešiojamojo maitinimo šaltinio)

Apie šią naudojimo instrukciją

Terminas „įtaisas“ šioje naudojimo instrukcijoje reiškia nešiojamąjį maitinimo šaltinį. Nešiojamąjį maitinimo šaltinį sudaro akumulatorius ir perpetinis diržas.

Suderinama įrankio ar įrenginio kategorija

- Belaidis grandininis pjūklas *1, belaidis vamzdinis pjūklas, akumulatorinis pūstuvus, belaidė žolia-pjovė, belaidė daugiafunkcė benzininė galvutė, akumulatorinės gyvatvorių žirkklės, belaidis kampinis šlifukoilis, akumulatorinis smūginis grąžtas *2 *1. Išskyrus grandininį pjūklą su rankena viršuje (DUC252 / DUC302 / DUC352 / DUC256 / DUC306 / DUC356 / DUC406 / DUC256C) *2. Išskyrus DHR280 / DHR281 / DHR282 / DHR283

Suderinamą įrankio ar įrenginio kategoriją galima keisti nepranešus. Informacijos apie suderinamą įrankio ar įrenginio kategoriją rasite naujausioje naudojimo instrukcijoje.

⚠️ JSPĖJIMAS: Niekada nenaudokite šio įtaiso su toliau nurodytais įrankiais ar įrenginiais.

Naudojant šį įtaisą su nesuderinamais įrankiais arba įrenginiais galima susižaloti arba sugadinti įtaisą.

- Belaidis sodo purkštuvus, akumulatorinės genėjimo žirkklės, akumulatorinis karutis, dviratis su varikliu, akumulatorinis nešiojamasis vakuuminis valymo įrenginys, valymo įrenginys-robotas, belaidė ventiliatoriaus striukė, belaidė šildoma striukė

PASTABA: Jeigu naudojate nailoninę vielą, kai įrenginį naudojate su šiais modeliais, būtina naudokite įrankį derindami:

Modelis	DUR364L / DUR365U / DUR366L / DUR368A / DUR368L / DUX60
Pjovimo įrankis ir pjovimo skersmuo	Nailoninė pjovimo galvutė, kurios pjovimo skersmuo 350 mm
Nailoninės vielos skersmuo	2,0 mm

*. Nailoninės pjovimo galvutės negalima įsigyti priklausomai nuo jūsų regiono.

PASTABA:
Skirtas DUB362

Esant aukštai temperatūrai, darbo metu įrenginys gali sustoti dėl įrenginio apsaugos sistemos.

Simboliai

Toliau yra nurodyti simboliai, kurie gali būti naudojami įrangai. Prieš naudodami įsitikinkite, kad suprantate jų reikšmę.



Perskaitykite instrukcijų vadovą.



Norėdami sumažinti sužalojimo riziką, laikykite laidą toliau nuo kliūčių.



Saugokite akumuliatorių nuo vandens ar lietaus.



Nemeskite akumulatoriaus į ugnį



Nesukelkite akumulatoriaus trumpojo jungimo.



Li-ion

Nurodymas tik ES šalims
Neišmeskite elektros įrangos arba akumulatoriaus bloko į buitinius šiukšlynus! Atsižvelgiant į ES direktyvas dėl elektros ir elektroninės įrangos atliekų, dėl baterijų ir akumuliatorių bei baterijų ir akumuliatorių atliekų ir šių direktyvų siekių įgyvendinimą pagal nacionalinius įstatymus, elektros įrangos ir baterijų bei akumuliatorių atliekas būtina surinkti atskirai nuo kitų buitinių atliekų ir atiduoti į antrinių žaliavų perdirbimo aplinkai nekenksmingu būdu punktą.

SAUGOS ĮSPĖJIMAI

Saugos įspėjimai dėl nešiojamojo maitinimo šaltinio

1. Prieš naudojimą būtina perskaitykite įrankio ar įrenginio naudojimo instrukciją.
2. Neimkite ir neneškite šio įtaiso, laikydami tik už laido. Netraukite laido, kai nešate ar naudojate šį įtaisą.
3. Prieš užsidėdami įtaisą, nuimkite lizdą nuo įrankio arba įrenginio.
4. Kai paliekate įrankį ar įrenginį, būtina nuimkite lizdą nuo įrankio ar įrenginio arba nusimkite įtaisą nuo savęs.
5. Būkite atsargūs ir neužkliūkite už laido dirbdami.
6. Nenaudokite šio įtaiso ant nestabilius paviršiaus arba nestabiliuose vietose aukštai.
7. Dirbdami laidą laikykite toliau nuo kliūčių. Laidui užkliuvus už kliūčių, galima sunkiai susižaloti.
8. Nekiškite adapterių į kroviklį.
9. Prieš naudodami patikrinkite įtaisą, įskaitant laidus ir diržus. Jeigu jie pažeisti, dėl remonto kreipkitės į „Makita“ įgaliotąjį techninės priežiūros centrą.
10. Kai tvirtinate laidą laido laikiklyje, tai darykite lėtai ir tvirtai.
11. Prieš bandydami atlikti įrankio ar įrenginio tikrinimo arba techninės priežiūros darbus, visuomet būtina išjunkite įrankį ir įrenginį ir išimkite lizdą.
12. Kai naudojate įtaisą su įrankiu, turinčiu pjovimo diską, būtina laikykite laidą toliau nuo pjovimo disko.
13. Kai užsidedate įtaisą, nedėkite nieko, pavyzdžiui, saugos diržų arba pečių diržo, galinčio trukdyti įtaiso kritinio nuėmimo funkcijai.
14. Nenaudokite šio įtaiso, kai lipate į medį.
15. Nenaudokite šio įtaiso, kai dėvėte belaidę ventiliatoriaus striukę ar belaidę šildomą striukę.
16. Saugokite šį įtaisą nuo žiežirbų.

17. Kai naudojate šį įtaisą neužsidėję ant savęs arba montuojate įtaisą prie įrankio ar įrenginio, būtina paguldysite įtaisą ant žemės.
18. Neardykite, neremontuokite ar nemodifikuokite šio įtaiso.
19. Būkite atsargūs, kad diržai neįsipainiotų į įrankį arba įrenginį.
20. Naudodami įrenginį būkite atsargūs, kad įrankiu arba įrenginiu nenupjautumėte laido.
21. Kai įtaisą pastatote stačiai, naudodami akumulatoriaus stovą, būtina padėkite įtaisą ant lygus paviršiaus.
22. Pašalinius daiktus, pavyzdžiui, metalo drožles ir vandenį, laikykite atokiau nuo įtaiso kištuko.
23. Nenaudokite įrankio ar įrenginio šalia aukštosios įtampos maitinimo linijų.
24. Naudokite tik įtaisui skirtą įkroviklį. Nenaudokite kitų įkroviklių.
25. Nepažeiskite akumulatoriaus korpuso ir nedėkite nieko ant įtaiso.
26. Nelipkite ant įtaiso ir nesėdėkite ant jo.
27. Neneškite įtaiso už akumulatoriaus stovo arba pločio reguliavimo diržo.
28. Įtaisą laikykite patalpoje.
29. Nedėkite arba netvirtinkite nieko tarp akumulatoriaus ir akumulatoriaus stovo.
30. Neužkabinkite nieko už akumulatoriaus stovo.

Svarbios saugos instrukcijos, taikomos akumulatoriui

1. Prieš naudodami akumuliatorių, perskaitykite visas instrukcijas ir perspėjimus ant (1) akumulatoriaus įkroviklio, (2) akumulatoriaus ir (3) akumuliatorių naudojančio gamtinio.
2. Neardykite akumulatoriaus.
3. Jei įrankio darbo laikas žymiai sutrumpėjo, nedelsdami nutraukite darbą su įrankiu. Tai gali kelti perkaitimo, nudegimų ar net sprogdimo pavojų.
4. Jei elektrolitas pateko į akis, plaukite jas tyru vandeniu ir nedelsdami kreipkitės į gydytoją. Gali kilti regėjimo praradimo pavojus.
5. Nesukelkite akumulatoriaus trumpojo jungimo:
 - (1) Nelieskite kontaktų degiomis medžiagomis.
 - (2) Venkite laikyti akumuliatorių kartu su kitais metaliniais daiktais, pavyzdžiui, vinimis, monetomis ir t. t.
 - (3) Saugokite akumuliatorių nuo vandens ar lietaus.
 Trumposis jungimas akumulatoriuje gali sukelti stiprią srovę, perkaitimą, galimus nudegimus ar net akumulatoriaus gedimą.
6. Nelaikykite ir nenaudokite įrankio / įrenginio ir akumulatoriaus vietose, kur temperatūra gali pasiekti ar viršyti 50 °C (122 °F).
7. Nedeginkite akumulatoriaus, net jei yra stipriai pažeistas ar visiškai susidėvėjęs. Ugnyje akumulatorius gali sprogti.
8. Saugokite akumuliatorių nuo kritimo ir smūgių.
9. Nenaudokite pažeisto akumulatoriaus.

10. **Įdėtoms ličio jonų akumuliatoriams taikomi Pavojingų prekių teisės akto reikalavimai.** Komerčinis transportas, pvz., trečiųjų šalių, prekių vežimo atstovų, turi laikytis specialaus reikalavimo ant pakuotės ir ženklavimo. Norėdami paruošti siųstiną prekę, pasitarkite su pavojingų medžiagų specialistu. Be to, laikykitės galimai išsamesnių nacionalinių reglamentų. Užklijuokite juosta arba padenkite atvirus kontaktus ir supakuokite akumuliatorių taip, kad ji pakuotėje nejudėtų.
11. **Kai išmetate akumuliatorių, išimkite jį iš įrankio ir išmeskite saugioje vietoje.** Vadovaukitės vietos reglamentais dėl akumuliatorių išmetimo.
12. **Akumuliatorių naudokite tik su „Makita“ nurodytais gaminiiais.** Akumuliatorių įdėjus į netinkamus gaminius gali kilti gaisras, gaminys gali pernelyg kaisti, kilti sproginimas arba pratekėti elektrolitas.
13. **Jeį įrankis / įrenginys bus ilgą laiką nenaudojamas, akumuliatorių būtina išimti iš įrankio.**
14. **Laikykite akumuliatorių vaikams nepasiekiamoje vietoje.**

▲PERSPĖJIMAS: Naudokite tik originalų „Makita“ akumuliatorių. Neoriginalaus „Makita“ arba pakeisto akumuliatoriaus naudojimas gali nulėmti gaisrą, asmens sužalojimą ir pažeidimą. Tai taip pat panaikina „Makita“ suteikiamą „Makita“ įrankio ir įkroviklio garantiją.

Patarimai, ką daryti, kad akumuliatorius veiktų kuo ilgiau

1. **Įkraukite akumuliatorių prieš jam visiškai išsikraunant.** Visuomet nustokite naudoti įrankį / įrenginį ir pakraukite akumuliatorių, kai pastebite, kad įrankio galia sumažėjo.
2. **Niekada nekraukite iki galo įkrauto akumuliatoriaus.** Perkraunant trumpėja akumuliatoriaus eksploatacijos laikas.
3. **Akumuliatorių kraukite esant kambario temperatūrai 10 °C – 40 °C (50 °F – 104 °F).** Prieš pradėdami krauti, leiskite įkaitusiam akumuliatoriui atvėsti.
4. **Įkraukite akumuliatorių, jei jų nenaudojate ilgą laiką (ilgiau nei šešis mėnesius).**

SAUGOKITE ŠIAS INSTRUKCIJAS.

DALIŲ APRAŠYMAS

► Pav.1

1	Pagrindo plokštelė	2	Akumuliatorius	3	Rankena	4	Fiksavimo mygtukas
5	Laido laikiklis	6	Adapterio kišenė	7	Maitinimo mygtukas	8	Akumuliatoriaus kištukas
9	Adapteriai, skirti 36 V (18 V x 2)	10	Adapterio kištukas	11	Akumuliatoriaus įkroviklio maitinimo kištukas	12	Akumuliatoriaus įkroviklis
13	Akumuliatoriaus įkroviklio lizdas	14	Liemens diržas	15	Lizdas	16	Pločio reguliavimo diržas
17	Perpetinis diržas	18	Akumuliatoriaus stovas	–	–	–	–

VEIKIMO APRAŠYMAS

▲PERSPĖJIMAS: Norėdami pakoreguoti ar patikrinti įtaiso funkcijas, visada prieš tai įsitinkinkite, kad jis yra išjungtas.

Įtaiso krovimas

▲PERSPĖJIMAS: Baigę įkrauti, būtinai ištraukite akumuliatoriaus įkroviklio kištuką iš kintamosios srovės įtampos šaltinio ir išimkite akumuliatoriaus įkroviklio lizdą bei uždėkite akumuliatoriaus dangtelį.

PASTABA: Akumuliatoriaus įkroviklis yra skirtas tik MAKITA nešiojamajam maitinimo šaltiniui įkrauti. Niekada nenaudokite jo kitais tikslais arba kito gamintojo akumuliatoriams.

PASTABA: Kai akumuliatoriaus įkroviklis yra prijungtas prie įtaiso, įrankio arba įrenginio nebūna galima įjungti. Šiuo atveju atjunkite akumuliatoriaus įkroviklį nuo įtaiso.

PASTABA: Jeigu įkraunant akumuliatoriaus temperatūra tampa maža arba didelė, įkrovimas gali būti sustabdytas. Tokiu atveju palaukite, kol akumuliatoriaus temperatūra taps įprasta, jį pašildydami arba atvėsindami, ir tada vėl pradėkite įkrovimą.

1. Nusukite nuo akumuliatoriaus dangtelį.

► **Pav.2:** 1. Dangtelis

2. Sulygiuokite akumuliatoriaus įkroviklio iškyšą su įtaiso kištuko atitinkama išėma ir tada prijunkite lizdą prie kištuko, sukdami lizdą.

► **Pav.3: 1. Iškyša 2. Lizdas 3. Kištukas**

3. Prijunkite akumuliatoriaus įkroviklio maitinimo kištuką prie tinkamo kintamosios srovės įtampos šaltinio.

4. Baigę įkrauti, nuimkite akumuliatoriaus įkroviklio lizdą ir tuomet uždėkite akumuliatoriaus dangtelį.

Įkraunant pagrindinė maitinimo lemputė šviečia raudonai, o indikatorius lemputės rodo likusią akumuliatoriaus galią. Baigus įkrauti, pagrindinė maitinimo lemputė ir indikatorius lemputės išsijungia.

Pagrindinė maitinimo lemputė	Indikatorių lemputės			Likusi galia
	Šviečia	Nešviečia	Mirksi	
				Įkrovimas (75 % – 100 %)
				Įkrovimas (50 % – 75 %)
				Įkrovimas (25 % – 50 %)
				Įkrovimas (0 % – 25 %)

Maitinimo mygtukas ir akumuliatoriaus indikatorius

⚠ PERSPĖJIMAS: Prieš įjungdami įtaisą, patikrinkite, ar išjungtas įrankis ar įrenginys. Antraip įrankis arba įrenginys gali staiga įsijungti ir sužaloti.

PASTABA: Jeigu įjungsite įrankį arba įrenginį iš karto įjungę įtaisą, įrankio arba įrenginio gali nepavykti įjungti. Šioje situacijoje dar kartą paleiskite įrankį ar įrenginį.

► **Pav.4:** 1. Maitinimo mygtukas 2. Indikatoriaus lemputė 3. Pagrindinė maitinimo lemputė

Norėdami įjungti maitinimą, paspauskite maitinimo mygtuką. Pagrindinė maitinimo lemputė užsidega žalia spalva. Norėdami išjungti maitinimą, kelias sekundes palaikykite įjungimo mygtuką paspausta.

PASTABA: Jeigu įtaisas ir prijungtas įrankis ar įrenginys yra paliekami be priežiūros 8 valandas, įtaisas automatiškai išsijungiamas.

Pagrindinė maitinimo lemputė mirksi žaliai esant vienai iš šių sąlygų.

- Adapterio arba elektrinio įrankio / įrenginio kištukas yra neprijungtas prie įtaiso lizdo. Šiuo atveju prijunkite adapterio arba elektrinio įrankio / įrenginio kištuką prie įtaiso lizdo.
- Akumuliatorius išsikrovęs. Tokiu atveju įkraukite įtaisą.
- Akumuliatorius perkaitęs arba įtaiso temperatūra žema. Šiuo atveju atvėsinkite arba pašildykite įtaisą.

Jeigu pagrindinė maitinimo lemputė mirksi pakaitomis raudonai ir žaliai, išjunkite maitinimą ir po to vėl įjunkite. Jeigu pagrindinė maitinimo lemputė įjungus maitinimą pakaitomis mirksi raudonai ir žaliai, kreipkitės dėl remonto į vietinį „Makita“ įgaliotąjį techninės priežiūros centrą.

Likusios akumuliatoriaus galios rodymas

Paspauskite įtaiso maitinimo mygtuką, kad būtų rodoma likusi akumuliatoriaus galia. Maždaug 5 sekundėms užsidegs indikatorius lemputės.

Indikatorių lemputės			Likusi galia
Šviečia	Nešviečia	Mirksi	
			75 % – 100 %
			50 % – 75 %
			25 % – 50 %
			0 % – 25 %
			Įkraukite akumuliatorių.
			Galimai įvyko akumuliatoriaus veikimo triktis.

PASTABA: Rodmuo gali šiek tiek skirtis nuo faktinės energijos lygio – tai priklauso nuo naudojimo sąlygų ir aplinkos temperatūros.

PASTABA: Jeigu įrankyje arba įrenginyje yra likusios akumuliatoriaus galios indikatorius lemputės, nežiūrėkite į įrankio ar įrenginio indikatorius lemputes, bet į šio įtaiso indikatorius lemputes.

PASTABA: Jeigu mirksi kelios indikatorius lemputės, reiškia perkaito akumuliatorius. Tokiu atveju atvėsinkite akumuliatorių.

Įrankio / įrenginio / akumuliatoriaus apsaugos sistema

Įrankyje arba įrenginyje įrengta įrankio arba įrenginio ir akumuliatoriaus apsaugos sistema. Ši sistema automatiškai atjungia variklio maitinimą, kad įrankis arba įrenginys ir akumuliatorius ilgiau veiktų. Įrankis ar įrenginys automatiškai išsijungs veikimo metu atsiradus vienai iš toliau nurodytų įrankio, įrenginio arba akumuliatoriaus sąlygų:

Apsauga nuo perkrovos

Kai įrankis, įrenginys arba akumuliatorius naudojamas taip, kad neįprastai padidėja elektros srovė, įrankis ar įrenginys automatiškai išsijungia. Tokiu atveju išjunkite įrankį arba įrenginį ir nutraukite darbą, dėl kurio atsirado įrankio arba įrenginio perkrova. Tada vėl įjunkite įrankį arba įrenginį ir paleiskite iš naujo.

Apsauga nuo perkaitimo

Kai įrankis, įrenginys arba akumuliatorius perkaista, įrankis arba įrenginys automatiškai išsijungia. Tokiu atveju, prieš vėl įjungdami įrankį ar įrenginį, leiskite įrankiui ar įrenginiui ir akumuliatoriui atvėsti.

Apsauga nuo visiško išekvojimo

Kai nepakanka likusios akumuliatoriaus galios, įrankis arba įrenginys automatiškai išsijungia ir paspaudus maitinimo mygtuką mirksi indikatorius lemputės. Tokiu atveju ištraukite akumuliatorių iš įrankio ar įrenginio ir jį įkraukite.

Adapterio kišenės naudojimas

▲PERSPĖJIMAS: Nenaudokite šio įtaiso, kai jo laidas tvirtinamas naudojant adapterio kišenės kabliukų ir kilpos tvirtinimo elementą.

Jūs galite įdėti adapterius į adapterio kišenę, kaip parodyta paveikslėlyje.

► Pav.5: 1. Adapteris 2. Adapterio kišenė

SURINKIMAS

▲PERSPĖJIMAS: Prieš dirbdami su įtaisu, visada patikrinkite, ar jis išjungtas.

Įtaiso surinkimas

1. Pritvirtinkite akumuliatorių prie perptinio diržo pagrindo plokštelės, kaip parodyta paveikslėlyje.

► Pav.6: 1. Akumuliatorius 2. Pagrindo plokštelė

▲PERSPĖJIMAS: Patikrinkite, ar akumuliatorius gerai pritvirtintas prie pagrindo plokštelės. Kitu atveju akumuliatorius gali nukristi, kai nešiojate ar naudojate įtaisą, ir gali sukelti sužalojimą. Jeigu matote raudoną sandariklį (indikatorių), kaip parodyta paveikslėlyje, akumuliatorius nėra visiškai užfiksuotas.

► Pav.7: 1. Raudonas sandariklis (indikatorius)

▲PERSPĖJIMAS: Būkite atsargūs, kad neprispaustumėte pirštų ar nykščių tarp akumuliatoriaus ir pagrindo plokštelės, kai tvirtinate akumuliatorių.

▲PERSPĖJIMAS: Kai išimate akumuliatorių, tvirtai prilaikydami rankeną paspauskite fiksavimo mygtuką. Prieš išimdami akumuliatorių, nustatykite liemens diržą į žemiausią padėtį.

► Pav.8: 1. Rankena 2. Fiksavimo mygtukas

2. Sureguliuokite liemens diržo padėtį. Patraukite aukščio reguliavimo svirtelę, po to reguliuokite liemens diržo padėtį, stumdami pagrindo plokštelę ir gražindami svirtelę.

► Pav.9: 1. Aukščio reguliavimo svirtelė 2. Pagrindo plokštelė 3. Liemens diržas

▲PERSPĖJIMAS: Kai reguliuojate liemens diržo padėtį, būtinai paguldysite įtaisą taip, kad akumuliatorius būtų nukreiptas žemyn, kaip parodyta paveikslėlyje.

PASTABA: Jeigu aukščio reguliavimo svirtelė yra atsilaisvinusi, priveržkite aukščio reguliavimo svirtelės veržlę. Kai veržiate veržlę, nepriveržkite jos per daug. Kitaip aukščio reguliavimo svirtelės negalėsite pajudinti.

► Pav.10: 1. Veržlė

PASTABA: Jeigu pagrindo plokštelę sunku pastumti, šiek tiek pakelkite stovą, kad jis neliestų žemės, ir tada stumkite pagrindo plokštelę.

3. Pritvirtinkite adapterio kišenę prie liemens diržo kabliuko ir kilpos tvirtinimo elementu, kaip parodyta paveikslėlyje.

► Pav.11: 1. Adapterio kišenė

PASTABA: Adapterio kišenę galima pritvirtinti kairėje arba dešinėje liemens diržo pusėje.

4. Sureguliuokite perptinio diržo plotį, naudodami pločio reguliavimo diržą.

► Pav.12: 1. Pločio reguliavimo diržas

5. Užsidėkite įtaisą, po to užsekite liemens diržo sagtį ir sureguliuokite liemens diržo ilgį.

► Pav.13: 1. Sagtis

PASTABA: Galite užlenkti ir pritvirtinti liemens diržą kabliuko ir kilpos tvirtinimo elementu, kaip parodyta paveikslėlyje.

► Pav.14: 1. Diržas

6. Sureguliuokite perptinio diržo ilgį.

► Pav.15: 1. Perptinis diržas

PASTABA: Galite užlenkti ir pritvirtinti liemens diržą kabliuko ir kilpos tvirtinimo elementu, kaip parodyta paveikslėlyje.

► Pav.16: 1. Diržas

▲PERSPĖJIMAS: Kai nustatote įtaisą, padėkite jį ant lygaus ir stabilaus paviršiaus, kad įtaisas nenukristų.

Kai nustatote įtaisą, atsekite liemens diržo sagtį ir tada lėtai nustatykite įtaisą.

► Pav.17: 1. Sagtis

NAUDOJIMAS

⚠ PERSPĖJIMAS: Kai užsidedate įtaisą, būtinai ant abiejų pečių užsidėkite perpetinį diržą. Kitu atveju įtaisas gali nukristi, kai jį nešiojate ar naudote, ir gali sukelti sužalojimą.

⚠ PERSPĖJIMAS: Kai užsidedate įtaisą, būtinai užsidėkite jį ant savo nugaros. Priešingu atveju įtaisas naudojant gali nukristi ir sužaloti.

⚠ PERSPĖJIMAS: Visuomet išjunkite įrankį ar įrenginį, prieš įjungdami įtaisą arba prijungdami adapterio ar elektrinio įrankio / įrenginio kištuką prie akumuliatoriaus lizdo. Antraip įrankis arba įrenginys gali staiga įsijungti ir sužaloti.

PASTABA: Šiam įtaisui nėra 18 V adapterio.

Įtaiso prijungimas prie įrankio arba įrenginio

1. Nuimkite akumuliatorių nuo perpetinio diržo pagrindo plokštelės.
2. Ištraukite laidą iš kairės arba dešinės akumuliatoriaus pusės. Kai traukiate laidą, būtinai jį pritvirtinkite laikikliais, kaip parodyta paveikslėlyje.
▶ **Pav.18:** 1. Laidas 2. Laikiklis
3. Pritvirtinkite akumuliatorių prie perpetinio diržo pagrindo plokštelės.
4. Užsidėkite įtaisą.
5. Įkiškite adapterio arba elektrinio įrankio / įrenginio kištuką iki galo į akumuliatorių taip, kad ant kištuko esanti rodyklės žyma būtų sulygiuota su ant lizdo esančia rodykle.
▶ **Pav.19:** 1. Kištukas 2. Lizdas 3. Rodyklės žyma

PASTABA: Kai atjungiate kištuką iš lizdo, nelaikykite laidų, bet prilaikykite kištuką ir lizdą. Antraip laidai gali būti pažeisti ir įtaisas gali būti sugadintas.

PASTABA: Kištukas ir lizdas atjungiami, jeigu taikoma tam tikra apbrova.

6. Sumontuokite adapterius prie įrankio ar įrenginio taip pat kaip akumuliatoriaus kasetę.
▶ **Pav.20:** 1. Adapteris

PASTABA: 36 V (18 V x 2) akumuliatoriumi maitinamam įrankiui arba įrenginiui naudokite 36 V (18 V x 2) įtampai skirtus adapterius. Tiesiogiai prijungiamam įrankiui arba įrenginiui adapterio nereikia.

PASTABA: Kai įrankiui ar įrenginiui montuojate adapterius, būtinai įrenkite adapterį su 2 laidais paveikslėlyje parodytoje vietoje.

Jeigu netinkamai sumontuosite adapterius, nebūs galima iki galo įdėti adapterio su 2 laidais. Šiuo atveju neikiškite adapterio per jėgą. Priešingu atveju galite sugadinti įrankį ar įrenginį.
▶ **Pav.21:** 1. Adapteris su 2 laidais
▶ **Pav.22:** 1. Adapteris su 2 laidais

PASTABA: Adapterio laido kryptį galima pakeisti maždaug 180 laipsnių.

7. Norėdami įjungti maitinimą, paspauskite maitinimo mygtuką. Norėdami išjungti maitinimą, kelias sekundes palaikykite įjungimo mygtuką paspausta.

▶ **Pav.23:** 1. Maitinimo mygtukas

Laido laikiklių naudojimas

⚠ PERSPĖJIMAS: Akumuliatoriaus laidą tvirtinkite tik prie laido laikiklių. Prie laido laikiklių netvirtinkite adapterių arba elektrinio įrankio / įrenginio laidų. Pritvirtinus adapterių ar elektros įrankio / įrenginio laidus kyla nelaimingų atsitikimų ir traumų pavojus.

▶ **Pav.24**

▶ **Pav.25**

Pritvirtinkite akumuliatoriaus laidą prie laido laikiklių, kaip parodyta paveikslėlyje.

▶ **Pav.26:** 1. Laido laikiklis

Jūs galite pritvirtinti laidą, naudodami tik juosmens diržo laido laikiklį, kaip parodyta paveikslėlyje.

▶ **Pav.27:** 1. Laido laikiklis

Laido laikiklius galima pritvirtinti kairėje arba dešinėje perpetinio diržo ir liemens diržo pusėje.

▶ **Pav.28:** 1. Prie laido laikiklio tvirtinama dalis

⚠ PERSPĖJIMAS: Laidą tvirtinkite tik prie perpetinio diržo kairės pusės arba tik prie dešinės pusės, kad laidas nekirstų perpetinio diržo.

▶ **Pav.29**

Kabančiosios juostos naudojimas

Pasirenkamasis priedas

Su šiuo įtaisui belaidei žoliapjovei galite naudoti kabančiąją juostą.

Kabančiosios juostos tvirtinimas

1. Kabančiosios juostos kabliukus pritvirtinkite prie perpetinio diržo ar liemens diržo žiedų, kaip parodyta paveikslėlyje. Pasirinkite juostos tipą ir tinkamą naudoti prijungimo metodą.

▶ **Pav.30:** 1. Žiedas 2. Kabliukas

▶ **Pav.31:** 1. Žiedas 2. Kabliukas

▶ **Pav.32:** 1. Žiedas 2. Kabliukas

▶ **Pav.33:** 1. Žiedas 2. Kabliukas

PASTABA: Jeigu įrankis yra dviračio rankenos tipo, pritvirtinkite juostą taip, kad juosta būtų prakišta pro liemens diržą, kaip parodyta paveikslėlyje.

▶ **Pav.34:** 1. Liemens diržas 2. Juosta

2. Pritvirtinkite kabliuką prie įrankio.

▶ **Pav.35:** 1. Kabliukas

Įrankio nuėmimas

Pastumkite ant sagties esančias svirteles, kad atsegtumėte sagtį.

► **Pav.36:** 1. Svirtelė

PASTABA: Sagties gali nebūti priklausomai nuo juostos tipo.

Kritinis nuėmimas

1. Pastumkite ant liemens diržo sagties esančias svirteles, kad atsegtumėte sagtį.

► **Pav.37:** 1. Sagtis 2. Svirtelė

2. Nuimkite perpetinį diržą, kad atlaisvintumėte įrankį ir įtaisą.

► **Pav.38:** 1. Perpetinis diržas

TECHNINĖ PRIEŽIŪRA

⚠ PERSPĖJIMAS: Prieš valydami ar prižiūradami įtaisą, visada jį išjunkite.

PASTABA: Niekada nenaudokite gazolino, benzino, tirpiklio, spirito arba panašių medžiagų. Gali atsirasti išblukimų, deformacijų arba įtrūkimų.

Kad gaminys būtų SAUGUS ir PATIKIMAS, jį taisyti, apžiūrėti ar vykdyti bet kokią kitą priežiūrą ar derinimą turi įgaliotasis kompanijos „Makita“ techninės priežiūros centras; reikia naudoti tik kompanijos „Makita“ pagamintas atsargines dalis.

GEDIMŲ ŠALINIMAS

Prieš kreipdamiesi dėl remonto darbų, pirmiausia patikrinkite gedimus patys. Jeigu susidursite su problemomis, kurios nėra paaiškintos instrukcijoje, nemėginkite ardyti įrankio, įrenginio ar įtaiso. Geriau kreipkitės į įgaliotuosius „Makita“ techninės priežiūros centrus, kuriuose remontui visuomet naudojamos originalios „Makita“ keičiamosios dalys.

Neįprasta būklė	Pagrindinė maitinimo lemputė	Priežastis	Ištaisomoji priemonė
Įrankio ar įrenginio negalima įjungti.	–	Įkroviklis yra prijungtas prie įtaiso.	Atjunkite įkroviklį nuo įtaiso.
	Lemputė ima šviesti žalia spalva.	Įrankiui ar įrenginiui nesumontuoti adapteriai.	Adapterių montavimas prie įrankio arba įrenginio. Patikrinkite, ar adapteriai tinkamai sumontuoti.
		Įrankis arba įrenginys arba adapterių laidai yra įkaitę.	Ataušinkite įrankį arba įrenginį ir įtaisą.
		Įrankis arba įrenginys ar įtaisas yra sugedęs.	Dėl remonto kreipkitės į „Makita“ įgaliotuosius techninės priežiūros centrus.
	Lemputė mirksi žaliai.	Adapterio arba elektrinio įrankio / įrenginio kištukas ir akumuliatoriaus lizdas nesujungti.	Prijunkite kištuką prie lizdo. Patikrinkite, ar kištukas ir lizdas gerai sujungti.
		Įtaisas perkaitęs arba įtaiso temperatūra žema.	Atvėsinkite arba pašildykite įtaisą.
		Nepakanka likusios akumuliatoriaus galios.	Įkraukite akumuliatorių.
	Lemputė pakaitomis mirksi raudonai ir žaliai.	Įtaisas aptiko triktį.	Išjunkite įtaisą ir tuomet vėl įjunkite.
		Įrankis arba įrenginys ar įtaisas yra sugedęs.	Dėl remonto kreipkitės į „Makita“ įgaliotuosius techninės priežiūros centrus.
	Lemputė neįsijungia.	Įtaisas neįjungtas.	Įjunkite įtaisą.
Nepakanka likusios akumuliatoriaus galios.		Įkraukite akumuliatorių.	
Įtaisas yra sugedęs.		Dėl remonto kreipkitės į „Makita“ įgaliotuosius techninės priežiūros centrus.	

Neįprasta būklė	Pagrindinė maitinimo lemputė	Priežastis	Ištaisomoji priemonė
Prijungus įkroviklį, įkrovimas nepradedamas.	Lemputė mirksi raudona spalva.	Įtaisas perkaitęs arba įtaiso temperatūra žema.	Atvėsinkite arba pašildykite įtaisą.
	Lemputė pakaitomis mirksi raudonai ir žaliai.	Įtaisas ar įkroviklis aptiko triktį.	Išimkite lizdą iš akumuliatoriaus įkroviklio ir tada vėl prijunkite.
		Įtaisas ar įkroviklis yra sugedęs.	Dėl remonto kreipkitės į „Makita“ įgaliotuosius techninės priežiūros centrus.
	Lemputė neįsijungia.	Įkroviklis neprijungtas prie tinkamo kintamosios srovės įtampos šaltinio.	Prijunkite įkroviklį prie tinkamo kintamosios srovės įtampos šaltinio.
		Įkroviklio lizdas tinkamai neprijungtas.	Tinkamai prijunkite įkroviklio lizdą.
		Įkroviklio maitinimo laidas tinkamai neprijungtas prie įkroviklio.	Tinkamai prijunkite maitinimo laidą prie įkroviklio.
Įtaisas ar įkroviklis yra sugedęs.		Dėl remonto kreipkitės į „Makita“ įgaliotuosius techninės priežiūros centrus.	

PASIRENKAMI PRIEDAI

⚠ PERSPĖJIMAS: Šiuos papildomus priedus arba įtaisas rekomenduojama naudoti su šioje instrukcijoje nurodytu „Makita“ bendrovės įrankiu. Naudojant bet kokius kitus papildomus priedus arba įtaisas, gali kilti pavojus sužeisti žmones. Naudokite tik nurodytam tikslui skirtus papildomus priedus arba įtaisas.

Jeigu norite daugiau sužinoti apie tuos priedus, kreipkitės į artimiausią „Makita“ techninės priežiūros centrą.

- „Makita“ originalus įkroviklis

PASTABA: Kai kurie sąrašė esantys priedai gali būti pateikti įrankio pakuotėje kaip standartiniai priedai. Jie įvairiose šalyse gali skirtis.

TEHNILISED ANDMED

Mudel:	PDC1200	
Mõõtmed (P × L × K)	369 mm × 261 mm × 139 mm *1	
Nimipinge	Alalisvool 36 V – 40 V max	
Aku jääkmahtuvus	33,5 Ah	
Akutüüp	Taaslaetav liitium-ioon	
Laadimisaeg	360 minutit	
Netokaal	Aku	8,8 kg *1
	Kandevöö komplekt	1,6 kg *2

*1. Ilma kandevöö komplekti, adapterite ja laadijata.

*2. Ilma adapteritaskuta

Sobiv laadija

- DC4001

⚠️ HOIATUS: Kasutage ainult ülalpool loetletud laadijat. Muude laadijate kasutamine võib tekitada vigastusi ja/või tulekahju.

Kavandatud kasutus

Portatiivne akukomplekt sobib pikkadeks töötundideks, kuna võimaldab akut tööriistast või masinast eraldada.

Seda seadet saab kasutada järgmiste tööriistade või masinatega.

- 36 V (18 V × 2) akutoitega tööriist või masin
- Akutoitega tööriist või masin (otsene ühendus portatiivse akukomplektiga)

Lähemalt juhendist

Juhendis tähistab sõna „seade“ portatiivset akukomplekti. Portatiivne akukomplekt koosneb akust ja kandevöö komplektist.

Sobiv tööriista- või masinakategooria

- Juhtmeta kettsaag *1, akutoitel kõrglõikur, juhtmeta puhur, akuga murutrimmer, juhtmeta universaalne mootorajam, juhtmeta hekilõikur, juhtmeta nurklihvija, juhtmeta puurvasar *2
 - *1. Välja arvatud pealmise käepidemega kettsaag (DUC252 / DUC302 / DUC352 / DUC256 / DUC306 / DUC356 / DUC406 / DUC256C)
 - *2. Välja arvatud DHR280 / DHR281 / DHR282 / DHR283

Sobivaid tööriista- või masinakategooriaid võidakse muuta ilma ette teatamata. Sobivate tööriista- või masinakategooriate kohta teabe saamiseks tutvuge uusima juhendiga.

⚠️ HOIATUS: Ärge kasutage seadet alljärgnevalt nimetatud tööriistade või masinatega. Seadme kasutamisel selleks mittesobivate tööriistade või masinatega võib põhjustada kehavigastusi või rikkeid.

- Juhtmeta aiapriks, akutoitega oksakäärid, akutoitega aiakäru, abimootoriga jalgratas, juhtmeta seljakott-tolmuimeja, robottolmuimeja, juhtmeta ventilaatorjakk, juhtmeta sooendusjakk

TÄHELEPANU: Kui kasutate seadmel koos järgmiste mudelitega nailonjõhvi, kasutage tööriista kindlasti järgmises kombinatsioonis:

Mudel	DUR364L / DUR365U / DUR366L / DUR368A / DUR368L / DUX60
Lõikeriist ja lõikeläbimõõt	Nailonist lõikepea lõikeläbimõõduga 350 mm
Nailontamiili läbimõõt	2,0 mm

*. Nailonist lõikepea ei pruugi olenevalt teie asukoha piirkonnast saadaval olla.

MÄRKUS:
DUB362 jaoks

Kõrge temperatuuriga keskkonnas võib masin töötamise ajal oma kaitsesüsteemi tõttu peatuda.

Sümbolid

Alljärgnevalt kirjeldatakse tingimärke, mida võidakse seadmetel kasutada. Enne seadme kasutamist tehke endale selgeks nende tähendus.



Lugege juhendit.



Vigastusohu vähendamiseks hoidke juhe takistustest eemal.



Ärge jätke akut vihma kätte ega laske sel märjaks saada.



Ärge visake akut tulle



Ärge tekitage akus lühist.



Li-ion

Ainult Euroopa riigid
Ärge visake elektriseadmeid ja akusid ära koos majapidamisprügiga! Kooskõlas Euroopa Parlamendi ja nõukogu direktiividega elektri- ja elektroonikaseadmete jäätmete, patareide ja akude, patarej- ja akujäätmete kohta ning liikmesriikide seadustega tuleb kasutuskõlbmatuks muutunud elektriseadmed ja akud koguda eraldi ning keskkonnasäästlikult ringlusse võtta.

OHUTUSHOIATUSED

Portatiivse akukomplekti ohutushoiatused

1. Lugege enne kasutamist tööriista või masina kasutusjuhendit.
2. Ärge tõstke ega kandke seadet ainult juhtmest hoides. Ärge tõmmake seadme kandmise ajal juhtmest.
3. Enne seadme kandmist eemaldage tööriistalt või masinalt toitepesa.
4. Tööriista või masina juurest lahkudes eemaldage kindlasti tööriistalt või masinalt toitepesad või eemaldage seade seljast.
5. Jälgige, et te kasutamise käigus juhtme otsa ei komistaks.
6. Ärge kasutage seadet ebakindlal pinnal või ebakindlates kõrgetes kohtades.
7. Hoidke juhe kasutamise ajal takistustest eemal. Takistuste külge jäänud juhe võib põhjustada raskeid vigastusi.
8. Ärge sisestage adaptereid laadijasse.
9. Kontrollige seadet enne kasutamist, sealhulgas juhtmeid ja kandevööd. Kui need on kahjustunud, paluge kohalikul Makita volitatud hoolduskeskusel need ära parandada.
10. Juhet juhtmehoidiku külge kinnitades tehke seda rahulikult ja kindlalt.
11. Enne tööriista või masina hooldamist või ülevaatamist tuleb tööriist või masin alati välja lülitada ja toitepesad eemaldada.
12. Kui seadet kasutatakse koos teraga tööriistaga, hoidke toitejuhe terast kindlalt eemal.
13. Seadme kandmisel ärge pange selga midagi muud, näiteks ohutusrakmeid või õlavööd, mis võivad seadme hädaolukorras eemaldamist takistada.
14. Ärge kasutage seadet puu otsa ronimise ajal.
15. Ärge kasutage seadet, kui te kannate juhtmeta ventilaatorjaki või juhtmeta soojendusjaki.
16. Ärge laske seadmel kokku puutuda sädemetega.
17. Kui kasutate seadet ilma seda seljas kandmata või tööriista või masina külge ühendamata, asetage seade kindlasti maha.
18. Ärge võtke seadet osadeks lahti, parandage ega muutke.

19. Olge ettevaatlik, et tööriista või seadme juhe või rakmed ei läheks sassi.
20. Seadme kasutamisel olge ettevaatlik, et mitte lõigata tööriista või seadmega juhtmeid.
21. Kui asetate seadme akualust kasutades püstisesse asendisse, siis veenduge, et see asuks tasasel pinnal.
22. Hoidke seadme pistik võrkehadedest, nagu metallikillud ja vesi, eemal.
23. Ärge kasutage tööriista või masinat elektriliinide lähedal.
24. Kasutage ainult selle seadme jaoks mõeldud laadijat. Ärge kasutage muid laadijaid.
25. Ärge kahjustage akukesta ega asetage midagi seadme peale.
26. Ärge astuge ega istuge seadme peale.
27. Ärge kandke seadet akualusest või laiuse reguleerimise rihmast kinni hoides.
28. Hoidke seadet siseruumis.
29. Ärge asetage või fikseerige midagi aku ja aku-aluse vahele.
30. Ärge riputage midagi akualuse külge.

Akuga seotud olulised ohutusjuhised

1. Enne aku kasutamist lugege läbi kõik 1) aku-laadijal, 2) akul ning 3) seadmel olevad juhtnöörid ja hoiatused.
2. Ärge võtke akut lahti.
3. Kui tööaeg järsult lüheneb, siis lõpetage kohe kasutamine. Edasise kasutamise tulemuseks võib olla ülekuumenemisoht, võimalikud põletused või isegi plahvatus.
4. Kui elektrilüüti satub silma, siis loputage silma puhta veega ja pöörduge koheselt arsti poole. Selline õnnetus võib põhjustada pimedaksjäämist.
5. Ärge tekitage akus lühist.
 - (1) Ärge puutuge klemme elektrijuhtmetega.
 - (2) Ärge hoidke akut ühes kastis koos metall-esemetega, nt naelad, mündid jne.
 - (3) Ärge jätke akut vihma kätte ega laske sel märjaks saada.

Aku lühis võib põhjustada tugevat elektrivoolu, ülekuumenemist, põletusi ning ka seadet tõsiselt kahjustada.
6. Ärge hoidke ega kasutage tööriista/masinat ja akut kohtades, kus temperatuur võib tõusta üle 50 °C (122 °F).
7. Ärge põletage akut isegi siis, kui see on saanud raskelt kahjustada või on täiesti kulunud. Aku võib tules plahvatada.
8. Olge ettevaatlik, ärge laske akul maha kukkuda ja vältige lööke.
9. Ärge kasutage kahjustatud akut.

10. **Sisalduvatele liitium-ioonakudele võivad kohalduda ohtlike kaupade õigusaktide nõuded.**
Kaubanduslikul transportimisel, näiteks kolmandate poolte või transpordiettevõtete poolt, tuleb järgida pakendil ja siltidel toodud erinõudeid. Transportimiseks ettevalmistamisel on vajalik pidada nõu ohtliku materjali eksperdigiga. Samuti tuleb järgida võimalike riiklike regulatsioonide üksikasjalikumaid nõudeid.
Katke teibiga või varjake avatud kontaktid ja pakendage aku selliselt, et see ei saaks pakendis liikuda.
11. **Kasutuskõlbmatuks muutunud aku kõrvaldamiseks eemaldage see tööriistast ja viige selleks ette nähtud kohta. Järgige kasutuskõlbmatuks muutunud aku kõrvaldamisel kohalikke eeskirju.**
12. **Kasutage akut ainult Makita heaks kiidetud toodetega.** Aku paigaldamine selleks mitteetennähtud toodetele võib põhjustada süttimist, ülemäärast kuumust, plahvatamist või elektrolüüdi lekkimist.
13. **Kui tööriista/masinat ei kasutata pika ajaperioodi jooksul, tuleb aku tööriistast eemaldada.**

14. **Hoidke akut lastele kättesaamatult.**

HOIDKE JUHEND ALLES.

⚠ETTEVAATUST: Kasutage ainult Makita originaalakusid. Mitte Makita originaalakude või muudetud akude kasutamine võib põhjustada akude süttimise, kehavigastuse ja kahjustuse. Samuti muudab see kehtetus Makita tööriista ja laadija Makita garantii.

Vihjeid aku maksimaalse kasutusaja tagamise kohta

1. Laadige akut enne selle täielikku tühjenemist. Kui märkate, et tööriist/masin töötab väiksema võimsusega, peatage töö ja laadige akut.
2. Ärge laadige täielikult laetud akut. Ülelaadimine lühendab akude kasutusiga.
3. Laadige akut toatemperatuuril 10 °C – 40 °C (50 °F – 104 °F). Enne laadimist laske kuunenud akul maha jahtuda.
4. Kui te ei kasuta akut vähemalt kuus kuud, laadige seda.

OSADE KIRJELDUS

► Joon.1

1	Alusplaat	2	Aku	3	Käepide	4	Lukustusnupp
5	Juhtmehoidik	6	Adapteritasku	7	Toitenupp	8	Aku pistik
9	36 V (18 V × 2) adapter	10	Adapteri pistik	11	Akulaadija toitepistik	12	Akulaadija
13	Akulaadija toitepesa	14	Vöörihm	15	Pistikupesa	16	Laiuse reguleerimise rihm
17	Kandevöö komplekt	18	Akualus	-	-	-	-

FUNKSIONAALNE KIRJELDUS

⚠ETTEVAATUST: Kandke alati hoolt selle eest, et seade oleks enne reguleerimist ja kontrollimist välja lülitatud.

Seadme laadimine

⚠ETTEVAATUST: Kui laadimine on lõppenud, eemaldage akulaadija toitepistik kindlasti vahelduvpinge allikast, eemaldage akulaadija toitepesa ja kinnitage akule kork.

TÄHELEPANU: See akulaadija on mõeldud vaid MAKITA portatiivse akukomplekti laadimiseks. Ärge kunagi kasutage seda muul otstarbel ega teise tootja akude laadimiseks.

TÄHELEPANU: Kui akulaadija on seadmega ühendatud, ei saa tööriista või masinat käivitada. Sel juhul eemaldage akulaadija seadme küljest.

TÄHELEPANU: Kui aku temperatuur on laadimise ajal liiga madal või kõrge, võib laadimine peatuda. Sel juhul soojendage või jahutage akut ja oodake, kuni see naaseb tavatemperatuurile, ning alustage laadimist uuesti.

1. Eemaldage aku kork keeramise teel.

► Joon.2: 1. Kate

2. Joondate akulaadija pistikupesal olevate vastaspooltega ja kinnitage pistikupesa seda keerates pistiku külge.

► Joon.3: 1. Eenduv osa 2. Pistikupesa 3. Pistik

3. Ühendage akulaadija toitepistik õigesse vahelduvpinge allikasse.

4. Kui laadimine on lõppenud, eemaldage akulaadija pistikupesast ja kinnitage aku kork.

Laadimise ajal süttib toite märgutuli punaselt ja märgutuled näitavad aku jääkmahtuvust. Kui laadimine on lõppenud, siis toite märgutuli ja märgutuled kustuvad.

Toite märgutuli	Märgutuled			Jääkmahtuvus
	Pöleb	Väljas	Vilgub	
				Laadimine (75%–100%)
				Laadimine (50%–75%)
				Laadimine (25%–50%)
				Laadimine (0%–25%)

Toitenupp ja akunäidik

⚠ETTEVAATUST: Veenduge, et enne seadme sisselülitamist oleks tööriist või masin välja lülitatud. Muidu võivad tööriist või masin ootamatult käivituda ja tekitada kehavigastusi.

MÄRKUS: Kui käivitade tööriista või masina vahetult pärast seadme sisse lülitamist, ei pruugi tööriist või masin tööle hakata. Sellisel juhul käivitage tööriist või masin uuesti.

► **Joon.4:** 1. Toitenupp 2. Märgutuli 3. Toite märgutuli Toite sisselülitamiseks vajutage toitenuppu. Toite märgutuli süttib roheliselt. Toite väljalülitamiseks vajutage mõne sekundi jooksul toitenuppu.

MÄRKUS: Kui seade või ühendatud tööriist või masin jäetakse 8 tunniks järelevalveta, lülitub seade automaatselt välja.

Toite märgutuli vilgub roheliselt ühel järgmistest tingimustest.

- Adapteri või elektritööriista/-masina pistik ei ole seadme pistikupesaga ühendatud. Sellisel juhul ühendage adapteri või elektritööriista/-masina pistik seadme pistikupesaga.
- Aku on tühi. Sellisel juhul laadige seadet.
- Aku on ülekuumenenud või seadme temperatuur on madal. Sellisel juhul jahutage või soojendage seadet.

Kui toite märgutuli vilgub vaheldumisi punaselt ja roheliselt, lülitage toide välja ja seejärel uuesti sisse. Kui toite märgutuli jätkab vaheldumisi punaselt ja roheliselt vilkumist ka pärast toite sisselülitamist, paluge kohalikul Makita ametlikul teeninduskeskusel seade ära parandada.

Aku jääkmahtuvuse näit

Aku jääkmahtuvuse näitamiseks vajutage seadme toitenuppu. Märgutuled süttivad umbes 5 sekundiks.

Märgutuled			Jääkmahtuvus
Pöleb	Väljas	Vilgub	
			75% kuni 100%
			50% kuni 75%
			25% kuni 50%
			0% kuni 25%
			Laadige akut.
			Akul võib olla tõrge.

MÄRKUS: Näidatud mahutavus võib veidi erineda tegelikust mahutavusest olenevalt kasutustingimustest ja ümbritseva keskkonna temperatuurist.

MÄRKUS: Kui tööriistal või masinal on aku jääkmahtuvuse märgutuled, pöörake tähelepanu seadme märgutuledele, mitte tööriista või masina märgutuledele.

MÄRKUS: Kui mitu märgutuld vilgub, on aku ülekuumenenud. Sellisel juhul jahutage akut.

Tööriista/masina/aku kaitsesüsteem

Tööriistal või masinal on tööriista või masina ja aku kaitsesüsteem. See süsteem lülitab mootori automaatselt välja, et pikendada tööriista või masina ja aku tööiga. Tööriist või masin seiskub käitamise ajal automaatselt, kui tööriista, masina või aku kohta kehtib üks järgmistest tingimustest.

Ülekoormuskaitse

Kui masin, tööriist või aku hakkab kasutamise käigus tarbima ebaharilikult palju voolu, seiskub tööriist või masin automaatselt. Sel juhul lülitage tööriist või masin välja ja lõpetage tööriista või masina ülekoormuse põhjustanud töö. Pärast seda käivitage tööriist või masin uuesti.

Ülekuumenemiskaitse

Tööriista, masina või aku ülekuumenemisel seiskub tööriist või masin automaatselt. Laske sellisel juhul tööriistal või masinal ja akul enne masina uuesti sisselülitamist jahtuda.

Ülelaadimiskaitse

Kui aku jääkmahtuvus pole piisav, seiskub tööriist või masin automaatselt ja märgutuli vilgub toitenupu vajutamisel. Sellisel juhul eemaldage aku tööriistast või masinast ja laadige akut.

Adapteritasku kasutamine

⚠ETTEVAATUST: Ärge kasutage seadet, kui juhe on kinnitatud adapteritasku takjakinnisega.

Adaptoreid saab adapteritaskusse panna joonisel näidatud viisil.

► **Joon.5:** 1. Adapter 2. Adapteritasku

KOKKUPANEK

⚠ETTEVAATUST: Enne seadme hooldamist veenduge, et tolmuimeja oleks välja lülitatud.

Seadme kokkupanek

1. Kinnitage aku joonisel näidatud viisil kandevöö komplekti alusplaadile.

► **Joon.6:** 1. Aku 2. Alusplaat

⚠ETTEVAATUST: Veenduge, et aku oleks kindlalt alusplaadile kinnitatud. Muidu võib aku seadme kandmisel või kasutamisel kukkuda ja põhjustada kehavigastuse. Kui näete joonisel näidatud punast näidikut, pole aku täielikult lukustunud.

► **Joon.7:** 1. Punane näidik

⚠ETTEVAATUST: Olge ettevaatlik, et te ei jätaks sõrmi ega põidraid aku kinnitamisel aku ja alusplaadi vahele.

⚠ETTEVAATUST: Aku eemaldamiseks vajutage lukustusnuppu, hoides kindlalt käepidemest kinni. Enne aku eemaldamist seadistage võõrihm madalaimasse asendisse.

► **Joon.8:** 1. Käepide 2. Lukustusnupp

2. Reguleerige võõrihma asukohta. Tõmmake kõrguse reguleerimise hooba, reguleerige alusplaati lükates võõrihma asukohta ja viige hoob tagasi algasendisse.

► **Joon.9:** 1. Kõrguse reguleerimise hoob 2. Alusplaat 3. Võõrihm

⚠ETTEVAATUST: Võõrihma asendi reguleerimisel asetage seade kindlasti maha nii, et aku jääks joonisel näidatud viisil suunaga allapoole.

TÄHELEPANU: Kui kõrguse reguleerimise hoob on lahti, pingutage kõrguse reguleerimise hoova mutrit. Ärge kasutage mutri pingutamisel liigset jõudu. Muidu kõrguse reguleerimise hoob ei liigu.

► **Joon.10:** 1. Mutter

MÄRKUS: Kui alusplaati on raske libistada, tõstke alust kergelt üles nii, et see ei puudutaks maad, ja libistage seejärel alusplaati.

3. Kinnitage adapteritasku joonisel näidatud viisil takjakinnisega võõrihmale.

► **Joon.11:** 1. Adapteritasku

MÄRKUS: Adapteritasku saab paigaldada võõrihma vasakule või paremale küljele.

4. Reguleerige laiuze reguleerimise rihma abil kandevöö laiust.

► **Joon.12:** 1. Laiuze reguleerimise rihm

5. Pange seade selga, lukustage võõrihma pannel ja reguleerige seejärel võõrihma pikkust.

► **Joon.13:** 1. Pannel

MÄRKUS: Võite joonisel näidatud viisil takjakinnist kasutades rihma kokku voltida ja kinnitada.

► **Joon.14:** 1. Rihm

6. Reguleerige kandevöö pikkust.

► **Joon.15:** 1. Kandevöö

MÄRKUS: Võite joonisel näidatud viisil takjakinnist kasutades rihma kokku voltida ja kinnitada.

► **Joon.16:** 1. Rihm

⚠ETTEVAATUST: Seadme mahapanemisel asetage seade tasasele ja stabiilsele pinnale, et seade ei kukuks maha.

Seadme mahapanemisel tehke võõrihma pannel lukust lahti ja asetage seade aeglaselt maapinnale.

► **Joon.17:** 1. Pannel

TÕÕRIISTA KASUTAMINE

⚠ETTEVAATUST: Seadet kandes jälgige, et kandevöö asuks teie mõlema õlaga samal kõrgusel. Muidu võib seade seadme kandmisel või kasutamisel kukkuda ja tekitada kehavigastuse.

⚠ETTEVAATUST: Seadet kandes kandke seadet kindlasti oma seljas. Muidu võib masin töötamise ajal maha kukkuda ja kehavigastusi tekitada.

⚠ETTEVAATUST: Lülitage tööriist või masin alati enne seadme sisselülitamist või adapteripistikut või elektritööriista/-masina aku pesasse ühendamist välja. Muidu võivad tööriist või masin ootamatult käivituda ja tekitada kehavigastusi.

MÄRKUS: 18 V jaoks mõeldud adapterit ei saa selle seadmega kasutada.

Seadme ühendamine tööriista või masinaga

1. Eemaldage aku kandevöö komplekti alusplaadilt.

2. Tõmmake juhe aku vasakult või paremalt poolt välja. Juhet välja tõmmates pange juhe kindlasti joonisel näidatud viisil hoidikutesse.

► **Joon.18:** 1. Juhe 2. Hoidik

3. Kinnitage aku kandevöö komplekti alusplaadile.

4. Pange seade selga.

5. Sisestage adapteripistik või elektritööriist/-masin lõpuni aku pesasse, nii et pistikul olev noolemärk oleks kohakuti pesal asuva noolemärgiga.

► **Joon.19:** 1. Pistik 2. Pistikupes 3. Noolemärk

TÄHELEPANU: Pistikut pesast eemaldades ärge hoidke kinni juhtmetest, vaid pistikust ja pesast. Muidu võivad juhtmed kahjustada saada ja põhjustada seadme rikke.

MÄRKUS: Mõningase koormuse rakendumisel tuleb pistik pesast välja.

6. Paigaldage adapterid tööriistale või masinale samal moel nagu akussetigi puhul.

► **Joon.20:** 1. Adapter

TÄHELEPANU: 36 V (18 V × 2) akutoitega tööriista või masina puhul kasutage 36 V (18 V × 2) adapterit. Otsese ühendusega tööriista või masina puhul ei ole adapter vajalik.

TÄHELEPANU: Tööriistale või masinale adapterite paigaldamisel paigaldage kahe juhtmega adapter joonisel näidatud asukohta.

Adapteri valel paigaldamisel ei saa kahe juhtmega adapterit täielikult sisestada. Sellisel juhul ärge sisestage adapterit jõuga. Muidu võite tööriista või masinat kahjustada.

► **Joon.21:** 1. Kahe juhtmega adapter

► **Joon.22:** 1. Kahe juhtmega adapter

MÄRKUS: Adapteri juhtme suunda on võimalik muuta umbes 180 kraadi ulatuses.

7. Toite sisselülitamiseks vajutage toitenuppu. Toite väljalülitamiseks vajutage mõne sekundi jooksul toitenuppu.

► **Joon.23:** 1. Toitenupp

Juhtmehoidikute kasutamine

⚠ETTEVAATUST: Kinnitage juhtmehoidiku külge ainult aku juhe. Ärge kinnitage juhtmehoidiku külge adapterite ega elektritööriista/-masina juhtmeid. Adapterite või elektritööriista/-masina juhtmete kinnitamine võib tekitada õnnetuse ja kehavigastusi.

► **Joon.24**

► **Joon.25**

Aku juhet saab joonisel näidatud viisil juhtmehoidikutesse kinnitada.

► **Joon.26:** 1. Juhtmehoidik

Samuti saate kinnitada juhet ainult võõrihmal asuvasse juhtmehoidikusse, nagu on näidatud joonisel.

► **Joon.27:** 1. Juhtmehoidik

Juhtmehoidikuid saab paigaldada kandevöö ja võõrihma vasakule või paremale küljele.

► **Joon.28:** 1. Juhtmehoidiku külge ühendatav osa

⚠ETTEVAATUST: Kinnitage juhe ainult kandevöö vasakule või paremale poolele, et juhe ei jääks kandevööle risti.

► **Joon.29**

Riputusrihma kasutamine

Lisatarvik

Riputusrihma saab selle seadme puhul kasutada akuga murutrimmeriga.

Riputusrihma kinnitamine

1. Kinnitage riputusrihma haagid joonisel näidatud viisil kandevöö või võõrihma rõngaste külge. Valige kasutamiskiisiga sobiv rihmatüüp ja ühendusviis.

► **Joon.30:** 1. Rõngas 2. Haak

► **Joon.31:** 1. Rõngas 2. Haak

► **Joon.32:** 1. Rõngas 2. Haak

► **Joon.33:** 1. Rõngas 2. Haak

MÄRKUS: Kui tööriist on jalgratta juhtraua tüüpi, kinnitage rihm selliselt, et see läheks joonisel näidatud viisil läbi võõrihma sisekülje.

► **Joon.34:** 1. Võõrihm 2. Rihm

2. Kinnitage haak tööriistale.

► **Joon.35:** 1. Haak

Tööriista eemaldamine

Vajutage pandla avamiseks pandlal asuvatele hoobadele.

► **Joon.36:** 1. Hoob

MÄRKUS: Rihmast olenevalt ei pruugi pannalt olla.

Hädaolukorras eemaldamine

1. Vajutage pandla avamiseks võõrihma pandlal asuvatele hoobadele.

► **Joon.37:** 1. Pannal 2. Hoob

2. Tööriista ja seadme vabastamiseks võtke kandevöö seljast ära.

► **Joon.38:** 1. Kandevöö

HOOLDUS

⚠ETTEVAATUST: Enne kontroll- või hooldustoimingute tegemist peab seade olema välja lülitatud.

TÄHELEPANU: Ärge kunagi kasutage bensiini, vedeldit, alkoholi ega midagi muud sarnast. Selle tulemuseks võib olla luitumine, deformatsioon või pragunemine.

Toote OHUTUSE ja TÖÖKINDLUSE tagamiseks tuleb vajalikud remonttööd ning muud hooldus- ja reguleerimistööd lasta teha Makita volitatud teeninduskeskustes või tehase teeninduskeskustes. Alati tuleb kasutada Makita varuosi.

VEAOTSING

Enne parandustöödõkotta pöördumist kontrollige esmalt ise seadet. Kui leiata probleemi, mida kasutusjuhendis ei kirjeldata, ärge proovige tööriista ega masinat iseseisvalt lahti võtta. Selle asemel pöörduge Makita volitatud teeninduskeskusesse, kus kasutatakse parandamisel alati Makita tagavaraosi.

Tõrge	Toite märgutuli	Põhjus	Lahendus
Tööriist või masin ei käivitu.	-	Laadija on seadmega ühendatud.	Eemaldage laadija seadmest.
	Tuli süttib roheliselt.	Tööriistale või masinale pole paigaldatud adaptereid.	Paigaldage tööriistale või masinale adapterid. Kontrollige, kas adapterid on kindlalt paigaldatud.
		Tööriist või masin või adapterite juhtmed on ülekuumenenud.	Jahutage tööriist või masin ja seade maha.
		Tööriist või masin või seade pole töökorras.	Paluge Makita volitatud hooldekeskusel teha vajalikud parandustööd.
	Tuli vilgub roheliselt.	Adapteri või elektritööriista/-masina pistik ja aku pistikupesa pole ühendatud.	Ühendage pistik ja pesa. Kontrollige, kas pistik ja pesa on kindlalt ühendatud.
		Seade on ülekuumenenud või seadme temperatuur on madal.	Jahutage või soojendage seadet.
		Aku jääkmahutavus pole piisav.	Laadige akut.
	Tuli vilgub vaheldumisi punaselt ja roheliselt.	Seade on tuvastanud kõrvalekalde.	Lülitage seade välja ja seejärel uuesti sisse.
		Tööriist või masin või seade pole töökorras.	Paluge Makita volitatud hooldekeskusel teha vajalikud parandustööd.
	Tuli ei sütti.	Seade pole sisse lülitatud.	Lülitage seade sisse.
Aku jääkmahutavus pole piisav.		Laadige akut.	
Seade pole töökorras.		Paluge Makita volitatud hooldekeskusel teha vajalikud parandustööd.	
Laadimine ei alga, kui laadija on ühendatud.	Tuli vilgub punaselt.	Seade on ülekuumenenud või seadme temperatuur on madal.	Jahutage või soojendage seadet.
	Tuli vilgub vaheldumisi punaselt ja roheliselt.	Seade või laadija on tuvastanud kõrvalekalde.	Eemaldage akulaadija pistikupesa ja ühendage see uuesti.
		Seade või laadija pole töökorras.	Paluge Makita volitatud hooldekeskusel teha vajalikud parandustööd.
	Tuli ei sütti.	Laadija ei ole ühendatud sobiva vahelduvpingeallikaga.	Ühendage laadija õige vahelduvpingeallikaga.
		Laadija pistikupesa ei ole korralikult ühendatud.	Ühendage laadija pistikupesa korralikult.
		Laadija toitejuhe ei ole korralikult laadijaga ühendatud.	Ühendage laadija toitejuhe korralikult laadijaga.
		Seade või laadija pole töökorras.	Paluge Makita volitatud hooldekeskusel teha vajalikud parandustööd.

VALIKULISED TARVIKUD

⚠ETTEVAATUST: Neid tarvikuid ja lisaseadiseid on soovitatav kasutada koos Makita tööriistaga, mille kasutamist selles kasutusjuhendis kirjeldatakse. Muude tarvikute ja lisaseadiste kasutamisega kaasneb vigastada saamise oht. Kasutage tarvikuid ja lisaseadiseid ainult ostarbekohaselt.

Saate vajaduse korral kohalikust Makita teeninduskeskusest lisateavet nende tarvikute kohta.

- Makita originaalaku

MÄRKUS: Mõned nimekirjas loetletud tarvikud võivad kuuluda standardvarustusse ning need on lisatud tööriista pakendisse. Need võivad riigiti erineda.

DANE TECHNICZNE

Model:		PDC1200
Wymiary (dług. x szer. x wys.)		369 mm x 261 mm x 139 mm *1
Napięcie znamionowe		Prąd stały 36 V–40 V maks.
Pojemność akumulatora		33,5 Ah
Rodzaj akumulatora		Akumulator litowo-jonowy
Czas ładowania		360 minut
Masa netto	Akumulator	8,8 kg *1
	Zestaw szelek nośnych	1,6 kg *2

*1. Bez zestawu szelek nośnych, przejściówek i ładowarki.

*2. Bez kieszeni przejściówki

Kompatybilna ładowarka

- DC4001

⚠ OSTRZEŻENIE: Należy używać wyłącznie ładowarki wymienionej powyżej. Używanie innych ładowarek może stwarzać ryzyko wystąpienia obrażeń ciała i/lub pożaru.

Przeznaczenie

Przenośna jednostka zasilająca umożliwia wykonywanie pracy przez długi czas, ponieważ pozwala na rozdzielanie akumulatora oraz narzędzia lub maszyny.

To urządzenie może być używane z następującymi narzędziami lub maszynami.

- Narzędzie lub maszyna z zasilaniem akumulatorem o napięciu 36 V (18 V x 2)
- Narzędzie lub maszyna z zasilaniem akumulatorem (bezpośrednie połączenie z przenośną jednostką zasilającą)

Informacje o niniejszej instrukcji

Pojęcie „urządzenie” w tej instrukcji odnosi się do przenośnej jednostki zasilającej. Przenośna jednostka zasilająca składa się z akumulatora i zestawu szelek nośnych.

Kategorie kompatybilnych narzędzi lub maszyn

- Akumulatorowa pilarka łańcuchowa *1, akumulatorowa okrzesywarka z wysięgnikiem, dmuchawa akumulatorowa, akumulatorowa wykasarka do trawy, bezprzewodowa wielofunkcyjna jednostka napędowa, akumulatorowe nożyce do żywopłotu, akumulatorowa szlifierka kątowna, młotowiertarka akumulatorowa *2
- *1. Z wyjątkiem pilarki łańcuchowej z rękojeścią górną (DUC252 / DUC302 / DUC352 / DUC256 / DUC306 / DUC356 / DUC406 / DUC256C)
- *2. Z wyjątkiem modeli DHR280 / DHR281 / DHR282 / DHR283

Kategorie kompatybilnych narzędzi lub maszyn mogą ulec zmianie bez powiadomienia. Informacje na temat kategorii kompatybilnych narzędzi lub maszyn można znaleźć w najnowszej instrukcji.

⚠ OSTRZEŻENIE: Nigdy nie używać tego urządzenia z narzędziami lub maszynami należącymi do kategorii wymienionych poniżej. Użycie urządzenia z niekompatybilnymi narzędziami lub maszynami może spowodować obrażenia ciała lub usterkę.

- Akumulatorowy opryskiwacz ogrodowy, akumulatorowy sekator ogrodniczy, taczki z napędem akumulatorowym, rower dopędzany silnikiem DC, akumulatorowy odkurzacz plecakowy, robot odkurzający, kurtka wentylowana z zasilaniem akumulatorowym, kurtka z akumulatorowym systemem ogrzewania

UWAGA: W przypadku używania żyłki nylonowej w następujących modelach należy upewnić się, czy narzędzie jest w następującej kombinacji:

Model	DUR364L / DUR365U / DUR366L / DUR368A / DUR368L / DUX60
Narzędzie tnące i średnica cięcia	Żyłkowa głowica tnąca o średnicy cięcia 350 mm
Średnica żyłki nylonowej	2,0 mm

*. Żyłkowa głowica tnąca może być niedostępna w regionie zamieszkania użytkownika.

WSKAZÓWKI: Model DUB362

W warunkach wysokiej temperatury otoczenia układ zabezpieczenia może zatrzymać maszynę podczas pracy.

Symbole

Poniżej pokazano symbole, jakie mogą być zastosowane na urządzeniu. Przed rozpoczęciem użytkowania należy zapoznać się z ich znaczeniem.



Przeczytać instrukcję obsługi.



Aby ograniczyć ryzyko obrażeń, przewód należy prowadzić z dala od przeszkód.



Chronić akumulator przed wodą i deszczem.



Nie wrzucać akumulatora do ognia.



Nie doprowadzać do zwarcia akumulatora.



Dotyczy tylko państw UE
Nie wyrzucać urządzeń elektrycznych ani akumulatorów wraz z odpadami z gospodarstwa domowego! Zgodnie z dyrektywami europejskimi w sprawie zużytego sprzętu elektrycznego i elektronicznego oraz baterii i akumulatorów oraz zużytych baterii i akumulatorów, a także dostosowaniem ich do prawa krajowego, zużyte urządzenia elektryczne, baterie i akumulatory należy składować osobno i przekazywać do zakładu recyklingu działającego zgodnie z przepisami dotyczącymi ochrony środowiska.

OSTRZEŻENIA DOTYCZĄCE BEZPIECZEŃSTWA

Ostrzeżenia dotyczące bezpieczeństwa podczas eksploatacji przenośnej jednostki zasilającej

- Przed użyciem narzędzia lub maszyny należy zapoznać się z instrukcją.
- Nie podnosić ani nie przenosić urządzenia przytrzymując za przewód. Nie ciągnąć za przewód w czasie noszenia lub eksploatacji urządzenia.
- Przed założeniem urządzenia należy odłączyć gniazdko od narzędzia lub maszyny.
- Przed odłożeniem narzędzia lub maszyny należy pamiętać, aby odłączyć od nich gniazdko lub zdjęć urządzenie.
- Podczas pracy zachować ostrożność, aby nie potknąć się o przewód.
- Nie korzystać z urządzenia na niestabilnej powierzchni lub podczas pracy na wysokości w miejscach niestabilnych.
- Podczas pracy przewód należy prowadzić z dala od przeszkód. Przewód przyciśnięty przez przeszkodę może spowodować poważne obrażenia.
- Nie wkładać przejściówek do ładowarki.
- Przed rozpoczęciem eksploatacji należy dokładnie sprawdzić przewody i szelki nośne urządzenia. W razie ich uszkodzenia należy zlecić naprawę w lokalnym autoryzowanym punkcie serwisowym Makita.
- Podczas mocowania przewodu w uchwycie przewodu nie należy się spieszyć i należy dobrze zamocować przewód.
- Przed przystąpieniem do przeglądu lub konserwacji narzędzia lub maszyny zawsze należy sprawdzić, czy wyłączono narzędzie lub maszynę oraz czy gniazdko zostało wyjęte.
- W przypadku użycia urządzenia z narzędziem wyposażonym w tarczę tnącą nie należy zbliżać przewodu do tarczy.
- W czasie noszenia urządzenia nie należy zakładać żadnych elementów, takich jak szelki bezpieczeństwa czy pasek naramienny, które mogą kolidować z funkcją odłączania urządzenia w sytuacji awaryjnej.
- Nie używać urządzenia podczas wchodzenia na drzewo.
- Nie używać urządzenia podczas noszenia kurtki wentylowanej z zasilaniem akumulatorowym lub kurtki z akumulatorowym systemem ogrzewania.
- Nie narażać urządzenia na działanie iskier.
- W przypadku korzystania z urządzenia bez zakładania go na siebie lub montowania urządzenia do narzędzia lub maszyny należy pamiętać, aby je położyć.
- Urządzenia nie należy rozmontowywać, naprawiać ani modyfikować.
- Należy uważać, aby szelki nośne lub pasek nie zaplątały się w narzędzie lub maszynę.
- Podczas eksploatacji urządzenia należy uważać, aby nie przeciąć przewodów narzędziem lub maszyną.
- W przypadku stawiania urządzenia pionowo z użyciem stojaka akumulatora należy pamiętać, aby umieścić urządzenie na płaskiej powierzchni.
- Wtyczkę urządzenia trzymać z dala od ciał obcych, takich jak wióry metalowe i woda.
- Nie wolno używać narzędzia lub maszyny w pobliżu linii wysokiego napięcia.
- Należy używać wyłącznie ładowarki przeznaczonej do tego urządzenia. Nie używać innych ładowarek.
- Nie doprowadzać do uszkodzenia obudowy akumulatora ani nie umieszczać nic na urządzeniu.
- Nie stawać na urządzeniu ani na nim nie siadać.
- Nie przenosić urządzenia, trzymając za stojak akumulatora lub za pasek do regulacji szerokości.
- Urządzenie należy przechowywać w pomieszczeniach.
- Nie umieszczać ani nie mocować nic pomiędzy akumulatorem i stojakiem akumulatora.
- Nie zawieszaj nic na stojaku akumulatora.

Ważne zasady bezpieczeństwa dotyczące akumulatora

1. Przed użyciem akumulatora zapoznać się ze wszystkimi instrukcjami i znakami ostrzegawczymi na (1) ładowarce, (2) akumulatorze i (3) produkcie, w którym będzie używany akumulator.
2. Akumulatora nie wolno demontować.
3. Jeśli czas działania uległ znacznemu skróceniu, należy natychmiast przerwać pracę. Może bowiem dojść do przegrzania, ewentualnych poparzeń, a nawet eksplozji.
4. W przypadku przedostania się elektrolitu do oczu, przemyć je czystą wodą i niezwłocznie uzyskać pomoc lekarską. Może on bowiem spowodować utratę wzroku.
5. Nie doprowadzać do zwarcia akumulatora:
 - (1) Nie dotykać styków materiałami przewodzącymi prąd.
 - (2) Unikać przechowywania akumulatora w pojemnikach z innymi metalowymi przedmiotami, takimi jak gwoździe, monety itp.
 - (3) Chronić akumulator przed wodą i deszczem.Zwarcie prowadzi do przepływu prądu elektrycznego o dużym natężeniu i przegrzania akumulatora, co w konsekwencji może grozić poparzeniami a nawet awarią urządzenia.
6. Narzędzia/maszyny i akumulatora nie wolno przechowywać ani używać w miejscach, w których temperatura może osiągnąć bądź przekroczyć 50°C (122°F).
7. Akumulatora nie wolno spalać, nawet jeśli został poważnie uszkodzony lub całkowicie zużyty. Akumulator może wybuchnąć w ogniu.
8. Chronić akumulator przed upadkiem i uderzeniami.
9. Nie wolno używać uszkodzonego akumulatora.
10. Stanowiące wyposażenie akumulatory litowo-jonowe podlegają przepisom dotyczącym produktów niebezpiecznych.

Na potrzeby transportu komercyjnego, np. świadczonego przez firmy trzecie czy spedycyjne, należy przestrzegać specjalnych wymagań w zakresie pakowania i oznaczania etykietami. Przygotowanie produktu do wysyłki wymaga skonsultowania się ze specjalistą ds. materiałów niebezpiecznych. Należy także przestrzegać przepisów krajowych, które mogą być bardziej szczegółowe.

Zakleić taśmą lub zaślepić otwarte styki akumulatora oraz zabezpieczyć go, aby nie mógł się przesuwać w opakowaniu.
11. Jeśli zajdzie konieczność utylizacji akumulatora, należy wyjąć go z narzędzia i przekazać w bezpieczne miejsce. Postępować zgodnie z przepisami lokalnymi dotyczącymi usuwania akumulatorów.
12. Używać akumulatora tylko z produktami określonymi przez firmę Makita. Zainstalowanie akumulatora w niezgodnych produktach może spowodować pożar, przegrzanie, wybuch lub wyciek elektrolitu.

13. W przypadku nieużywania narzędzia/maszyny przez dłuższy czas należy wyjąć z niego/niej akumulator.
14. Przechowywać akumulator w miejscu niedostępnym dla dzieci.

ZACHOWAĆ NINIEJSZE INSTRUKCJE.

▲PRZESTROGA: Używać wyłącznie oryginalnych akumulatorów firmy Makita. Używanie nieoryginalnych akumulatorów firm innych niż Makita lub akumulatorów, które zostały zmodyfikowane, może spowodować wybuch akumulatora i pożar, obrażenia ciała oraz zniszczenie mienia. Stanowi to również naruszenie warunków gwarancji firmy Makita dotyczących narzędzia i ładowarki.

Wskazówki dotyczące zachowania maksymalnej trwałości akumulatora

1. Akumulator należy naładować zanim zostanie do końca rozładowany. Po zauważeniu spadku mocy narzędzia/maszyny należy przerwać pracę i naładować akumulator.
2. Nie wolno ładować powtórnie w pełni naładowanego akumulatora. Przeładowanie akumulatora powoduje skrócenie jego okresu eksploatacji.
3. Akumulator należy ładować w temperaturze pokojowej w przedziale 10°C–40°C (50°F–104°F). Jeżeli akumulator jest gorący, przed przystąpieniem do ładowania należy poczekać, aż ostygnie.
4. Akumulator należy naładować przed okresem długiego nieużytkowania (dłuższego niż sześć miesięcy).

OPIS CZĘŚCI

► Rys.1

1	Płytką podstawowa	2	Akumulator	3	Uchwyt	4	Przycisk blokady
5	Uchwyt przewodu	6	Kieszeń przejściówki	7	Przycisk zasilania	8	Wtyczka akumulatora
9	Przejściówki dla napięcia 36 V (18 V x 2)	10	Wtyczka przejściówki	11	Wtyczka zasilająca ładowarki akumulatorów	12	Ładowarka akumulatorów
13	Gniazdko ładowarki akumulatorów	14	Pasek biodrowy	15	Gniazdko	16	Pasek do regulacji szerokości
17	Zestaw szelek nośnych	18	Stojak akumulatora	-	-	-	-

OPIS DZIAŁANIA

⚠ PRZESTROGA: Przed rozpoczęciem regulacji lub sprawdzeniem działania urządzenia należy upewnić się, że jest ono wyłączone.

Ładowanie urządzenia

⚠ PRZESTROGA: Po zakończeniu ładowania należy pamiętać, aby wyjąć wtyczkę zasilającą ładowarki akumulatorów ze źródła prądu przemiennego oraz wyjąć gniazdko ładowarki akumulatorów i założyć osłonę akumulatora.

UWAGA: Ładowarka akumulatorów jest przeznaczona do ładowania wyłącznie przenośnych jednostek zasilających MAKITA. Nigdy nie należy jej używać do innych celów lub do ładowania akumulatorów innych producentów.

UWAGA: Jeśli ładowarka akumulatorów jest podłączona do urządzenia, narzędzie lub maszyna nie uruchomią się. W takiej sytuacji należy wyjąć ładowarkę akumulatorów z urządzenia.

UWAGA: Jeśli temperatura akumulatora podczas ładowania staje się niska lub wysoka, ładowanie może zostać zatrzymane. W takiej sytuacji należy poczekać, aż temperatura akumulatora wróci do normalnego stanu w wyniku ogrzania lub ochłodzenia akumulatora, a następnie wznowić ładowanie.

- Zdjąć osłonę akumulatora, odkręcając ją.
► **Rys.2:** 1. Osłona
- Wyrównać występ na gniazdku ładowarki akumulatorów z odpowiednim elementem na wtyczce urządzenia, a następnie połączyć gniazdko z wtyczką, przekręcając gniazdko.
► **Rys.3:** 1. Występ 2. Gniazdko 3. Wtyczka
- Podłączyć wtyczkę zasilającą ładowarki akumulatorów do źródła prądu przemiennego o odpowiednim napięciu.
- Po zakończeniu ładowania wyjąć gniazdko ładowarki akumulatorów, a następnie zamocować osłonę akumulatora.

Podczas ładowania główna kontrolka zasilania świeci na czerwono, a lampki wskaźnika wskazują stan naładowania akumulatora. Po zakończeniu ładowania główna kontrolka zasilania i lampki wskaźnika gasną.

Główna kontrolka zasilania	Lampki wskaźnika			Poziom naładowania akumulatora
	Świeci się	Wyi.	Miga	
				Ładowanie (75% do 100%)
				Ładowanie (50% do 75%)
				Ładowanie (25% do 50%)
				Ładowanie (0% do 25%)

Przycisk zasilania i wskaźnik akumulatora

⚠ PRZESTROGA: Przed włączeniem urządzenia należy się upewnić, że wyłączone narzędzie lub maszynę. W przeciwnym razie narzędzie lub maszyna może nagle się uruchomić i spowodować obrażenia ciała.

WSKAZÓWKA: Jeśli narzędzie lub maszyna zostaną włączone tuż po włączeniu urządzenia, narzędzie lub maszyna mogą się nie uruchomić. W takiej sytuacji należy ponownie uruchomić narzędzie lub maszynę.

- **Rys.4:** 1. Przycisk zasilania 2. Lampka wskaźnika 3. Główna kontrolka zasilania

Aby włączyć zasilanie, należy nacisnąć przycisk zasilania. Główna kontrolka zasilania zaświeci się na zielono. Aby wyłączyć zasilanie, nacisnąć i przytrzymać przycisk zasilania przez kilka sekund.

WSKAZÓWKA: Jeśli urządzenie i podłączone narzędzie lub maszyna nie będą obsługiwane przez 8 godzin, urządzenie wyłączy się automatycznie.

Główna kontrolka zasilania miga na zielono w następujących sytuacjach:

- Wtyczka przejściówki lub elektronarzędzia/maszyny nie jest podłączona do gniazdka urządzenia.
W takiej sytuacji należy podłączyć wtyczkę przejściówki lub elektronarzędzia/maszyny do gniazdka urządzenia.
- Akumulator jest rozładowany.
W takiej sytuacji należy naładować urządzenie.
- Akumulator przegrzał się lub temperatura urządzenia jest zbyt niska.
W takiej sytuacji należy obniżyć temperaturę urządzenia lub ograniczyć urządzenie.

Jeśli główna kontrolka zasilania miga naprzemiennie na czerwono i zielono, należy odłączyć zasilanie i włączyć je ponownie. Jeśli po włączeniu zasilania główna kontrolka zasilania nadal miga naprzemiennie na czerwono i zielono, należy zlecić naprawę w lokalnym autoryzowanym punkcie serwisowym Makita.

Wskazanie stanu naładowania akumulatora

Nacisnąć przycisk zasilania na urządzeniu w celu wyświetlenia stanu naładowania akumulatora. Lampki wskaźnika będą świecić przez około 5 sekund.

Lampki wskaźnika			Poziom naładowania akumulatora
Świeci się	Wył.	Miga	
■	□	◐	75% do 100%
■ ■ ■ ■			50% do 75%
■ ■ ■ □	□ □		25% do 50%
■ □ □ □			0% do 25%
◐ □ □ □			Naładować akumulator.
■ ■ □ □	□ □		Akumulator może nie działać poprawnie.
□ □ ■ ■			

WSKAZÓWKA: W zależności od warunków użytkowania i temperatury otoczenia wskazywany poziom może nieznacznie się różnić od rzeczywistego stanu naładowania akumulatora.

WSKAZÓWKA: Jeśli narzędzie lub maszyna są wyposażone w lampki wskaźnika stanu naładowania akumulatora, nie należy kierować się wskazaniem lampek wskaźnika narzędzia lub maszyny, tylko lampek wskaźnika tego urządzenia.

WSKAZÓWKA: Jeśli jednocześnie miga kilka lampek wskaźnika, akumulator jest przegrzany. W takiej sytuacji należy ochłodzić akumulator.

Układ zabezpieczenia narzędzia/maszyny/akumulatora

Do wyposażenia narzędzia/maszyny należy układ zabezpieczenia narzędzia lub maszyny i akumulatora. Układ automatycznie odcina zasilanie silnika w celu wydłużenia trwałości narzędzia lub maszyny i akumulatora. W następujących sytuacjach związanych z narzędziem, maszyną lub akumulatorem nastąpi automatyczne zatrzymanie pracy narzędzia lub maszyny:

Zabezpieczenie przed przeciążeniem

W przypadku użytkowania narzędzia, maszyny lub akumulatora w sposób powodujący nadmiernie wysoki pobór prądu nastąpi automatyczne zatrzymanie narzędzia lub maszyny. W takiej sytuacji należy wyłączyć narzędzie lub maszynę i zaprzestać wykonywania czynności powodującej przeciążenie narzędzia lub maszyny. Następnie należy włączyć narzędzie lub maszynę w celu ponownego uruchomienia.

Zabezpieczenie przed przegrzaniem

W przypadku przegrzania narzędzia, maszyny lub akumulatora narzędzie lub maszyna wyłączy się automatycznie. W takiej sytuacji przed ponownym włączeniem narzędzia lub maszyny należy odczekać, aż narzędzie lub maszyna i akumulator ostygną.

Zabezpieczenie przed nadmiernym rozładowaniem

Jeśli stan naładowania akumulatora jest zbyt niski, narzędzie lub maszyna wyłączy się automatycznie i po naciśnięciu przycisku zasilania lampka wskaźnika zacznie migać. W takiej sytuacji należy wyjąć akumulator z narzędzia lub maszyny i naładować go.

Użycie kieszeni przejściówki

▲PRZESTROGA: Nie należy używać tego urządzenia z przewodem zamocowanym za pomocą zapięcia na rzep kieszeni przejściówki.

Przejściówki można włożyć do kieszeni przejściówki w sposób przedstawiony na rysunku.

► **Rys.5:** 1. Przejściówka 2. Kieszeń przejściówki

MONTAŻ

▲PRZESTROGA: Przed przystąpieniem do jakichkolwiek prac przy urządzeniu należy upewnić się, że jest ono wyłączone.

Montaż urządzenia

1. Zamontować akumulator na płytce podstawowej zestawu szelek nośnych w sposób pokazany na rysunku.

► **Rys.6:** 1. Akumulator 2. Płytkę podstawowa

▲PRZESTROGA: Upewnić się, czy akumulator jest dobrze przymocowany do płytki podstawowej. W przeciwnym razie akumulator może upaść podczas noszenia lub eksploatacji i spowodować obrażenia ciała. Jeśli jest widoczny czerwony wskaźnik pokazany na rysunku, akumulator nie został całkowicie zablokowany.

► Rys.7: 1. Czerwony wskaźnik

▲PRZESTROGA: Należy zachować ostrożność, aby podczas montowania akumulatora nie doszło do ściśnięcia palców lub kciuków pomiędzy akumulatorem i płytką podstawową.

▲PRZESTROGA: Podczas wyjmowania akumulatora należy nacisnąć przycisk blokady, jednocześnie przytrzymując mocno za uchwyt. Przed wyjęciem akumulatora należy ustawić pasek biodrowy w najniższym położeniu.

► Rys.8: 1. Uchwyt 2. Przycisk blokady

2. Wyregulować położenie paska biodrowego. Pociągnąć dźwignię regulacji wysokości, a następnie wyregulować położenie paska biodrowego, przesuwając płytkę podstawową, po czym przestawić dźwignię do wcześniejszego położenia.

► Rys.9: 1. Dźwignia regulacji wysokości 2. Płytką podstawową 3. Pasek biodrowy

▲PRZESTROGA: Podczas regulacji położenia paska biodrowego należy pamiętać, aby położyć urządzenie, tak aby akumulator był skierowany w dół, jak pokazano na rysunku.

UWAGA: Jeśli dźwignia regulacji wysokości jest poluzowana, dokręcić nakrętkę dźwigni. Nie dokręcać nakrętki zbyt mocno. W przeciwnym razie dźwignia regulacji wysokości nie będzie się poruszać.

► Rys.10: 1. Nakrętka

WSKAZÓWKA: Jeśli przesunięcie płytki podstawowej jest utrudnione, należy nieco podnieść stojak, tak aby nie dotykał podłoża, a następnie przesunąć płytkę podstawową.

3. Przymocować kieszeń przejściówki do paska biodrowego za pomocą zapięcia na rzep w sposób pokazany na rysunku.

► Rys.11: 1. Kieszeń przejściówki

WSKAZÓWKA: Kieszeń przejściówki można przymocować po lewej lub prawej stronie paska biodrowego.

4. Wyregulować szerokość szelek nośnych z użyciem paska do regulacji szerokości.

► Rys.12: 1. Pasek do regulacji szerokości

5. Założyć urządzenie, a następnie zapiąć klamrę paska biodrowego i wyregulować długość tego paska.

► Rys.13: 1. Klamra

WSKAZÓWKA: Pasek można złożyć i przymocować za pomocą zapięcia na rzep w sposób pokazany na rysunku.

► Rys.14: 1. Pasek

6. Wyregulować długość szelek nośnych.

► Rys.15: 1. Szelki nośne

WSKAZÓWKA: Pasek można złożyć i przymocować za pomocą zapięcia na rzep w sposób pokazany na rysunku.

► Rys.16: 1. Pasek

▲PRZESTROGA: Podczas stawiania urządzenia należy umieścić je na płaskiej i stabilnej powierzchni, tak aby urządzenie nie upadło.

Podczas stawiania urządzenia należy odblokować klamrę paska biodrowego, a następnie powoli postawić urządzenie.

► Rys.17: 1. Klamra

OBSŁUGA

▲PRZESTROGA: W czasie noszenia urządzenia szelki nośne powinny być założone na obu ramionach. W przeciwnym razie urządzenie może upaść podczas noszenia lub eksploatacji i spowodować obrażenia ciała.

▲PRZESTROGA: Urządzenie należy nosić na plecach. W przeciwnym razie urządzenie może upaść podczas pracy i spowodować obrażenia ciała.

▲PRZESTROGA: Przed włączeniem urządzenia lub podłączeniem wtyczki przejściówki lub elektronarzędzia/maszyny do gniazdka w akumulatorze zawsze należy wyłączyć narzędzie lub maszynę. W przeciwnym razie narzędzie lub maszyna może nagle się uruchomić i spowodować obrażenia ciała.

WSKAZÓWKA: Przejściówka dla zasilania 18 V jest niedostępna dla tego urządzenia.

Podłączenie urządzenia do narzędzia lub maszyny

1. Wyjąć akumulator z płytki podstawowej zestawu szelek nośnych.

2. Wyjąć przewód z lewej lub z prawej strony akumulatora. Wyciągając przewód należy pamiętać, aby umieścić go w uchwytach w sposób przedstawiony na rysunku.

► Rys.18: 1. Przewód 2. Uchwyt

3. Zamocować akumulator do płytki podstawowej zestawu szelek nośnych.

4. Założyć urządzenie.

5. Włożyć wtyczkę przejściówki lub elektronarzędzia/maszyny do gniazdka w akumulatorze do końca, tak aby symbol strzałki na wtyczce był ustawiony w linii z oznaczeniem na gniazdku.

► Rys.19: 1. Wtyczka 2. Gniazdko 3. Symbol strzałki

UWAGA: Podczas odłączania wtyczki od gniazdka nie należy trzymać za przewody, ale za wtyczkę i gniazdko. W przeciwnym razie przewody mogą zostać uszkodzone, co może doprowadzić do usterki urządzenia.

WSKAZÓWKA: Do odłączenia wtyczki od gniazdka należy użyć pewnej siły.

6. Podłączyć przejściówki do narzędzia lub maszyny w taki sam sposób, jak akumulator.

► **Rys.20:** 1. Przejściówka

UWAGA: W przypadku narzędzia lub maszyny z zasilaniem akumulatorem o napięciu 36 V (18 V x 2) należy używać przejściówek dla napięcia 36 V (18 V x 2). W przypadku narzędzia lub maszyny z bezpośrednim połączeniem nie jest wymagana żadna przejściówka.

UWAGA: Podczas podłączania przejściówek do narzędzia lub maszyny należy pamiętać, aby podłączyć przejściówkę wyposażoną w 2 przewody w miejscu pokazanym na rysunku.

Nieprawidłowe podłączenie przejściówek spowoduje, że nie będzie można do końca włożyć przejściówki wyposażonej w 2 przewody. W takiej sytuacji nie należy wciskać przejściówki na siłę. W przeciwnym razie narzędzie lub maszyna może ulec uszkodzeniu.

► **Rys.21:** 1. Przejściówka z 2 przewodami

► **Rys.22:** 1. Przejściówka z 2 przewodami

WSKAZÓWKA: Kierunek przewodu przejściówki można zmieniać w zakresie około 180 stopni.

7. Włączyć zasilanie, naciskając przycisk zasilania. Aby wyłączyć zasilanie, nacisnąć i przytrzymać przycisk zasilania przez kilka sekund.

► **Rys.23:** 1. Przycisk zasilania

Użycie uchwytów przewodu

⚠ PRZESTROGA: W uchwytach przewodu należy zamocować wyłącznie przewód akumulatora. W uchwytach przewodu nie należy mocować przewodu przejściówek lub elektronarzędzia/maszyny. Zamocowanie przewodu przejściówek lub elektronarzędzia/maszyny może spowodować wypadek i doprowadzić do obrażeń ciała.

► **Rys.24**

► **Rys.25**

Przewód akumulatora można zamocować w uchwytach przewodu w sposób pokazany na rysunku.

► **Rys.26:** 1. Uchwyt przewodu

Przewód można również przymocować za pomocą tylko uchwytu przewodu paska biodrowego w sposób przedstawiony na rysunku.

► **Rys.27:** 1. Uchwyt przewodu

Uchwyt przewodu można przymocować po lewej lub prawej stronie szelek nośnych i paska biodrowego.

► **Rys.28:** 1. Część do zamocowania uchwytu przewodu

⚠ PRZESTROGA: Należy pamiętać, aby zamocować przewód do szelek nośnych tylko po lewej lub tylko po prawej stronie, tak aby przewód nie krzyżował się z szelkami nośnymi.

► **Rys.29**

Użycie opaski do wieszania

Osprzęt dodatkowy

Z urządzeniem można używać opaski do wieszania dla akumulatorowej wykaszarki do trawy.

Mocowanie opaski do wieszania

1. Przymocować zaczepy opaski do wieszania do pierścieni szelek nośnych lub paska biodrowego w sposób przedstawiony na rysunku. Typ opaski i metodę mocowania należy dobrać odpowiednio do zastosowania.

► **Rys.30:** 1. Pierścień 2. Zaczep

► **Rys.31:** 1. Pierścień 2. Zaczep

► **Rys.32:** 1. Pierścień 2. Zaczep

► **Rys.33:** 1. Pierścień 2. Zaczep

WSKAZÓWKA: Jeśli typ narzędzia to uchwyt rowerowy, opaskę należy przymocować tak, aby przechodziła od wewnętrznej strony paska biodrowego w sposób pokazany na rysunku.

► **Rys.34:** 1. Pasek biodrowy 2. Opaska do wieszania

2. Przymocować zaczep do narzędzia.

► **Rys.35:** 1. Zaczep

Odłączanie narzędzia

Nacisnąć dźwignię na klamrze, aby odblokować klamrę.

► **Rys.36:** 1. Dźwignia

WSKAZÓWKA: W zależności od typu opaski klamra nie znajduje się na wyposażeniu.

Odłączanie w sytuacji awaryjnej

1. Nacisnąć dźwignię na klamrze paska biodrowego, aby odblokować klamrę.

► **Rys.37:** 1. Klamra 2. Dźwignia

2. Zdjąć szelki nośne, aby odłączyć narzędzie i urządzenie.

► **Rys.38:** 1. Szelki nośne

KONSERWACJA

⚠ PRZESTROGA: Przed przystąpieniem do przeglądu lub konserwacji urządzenia należy upewnić się, że jest ono wyłączone.

UWAGA: Nie stosować benzyny, rozpuszczalników, alkoholu itp. środków. Mogą one powodować odbarwienia, odkształcenia lub pęknięcia.

W celu zachowania odpowiedniego poziomu BEZPIECZEŃSTWA i NIEZAWODNOŚCI produktu wszelkie naprawy i różnego rodzaju prace konserwacyjne lub regulacje powinny być przeprowadzane przez autoryzowany lub fabryczny punkt serwisowy narzędzi Makita, zawsze z użyciem oryginalnych części zamiennych Makita.

ROZWIĄZYWANIE PROBLEMÓW

Przed oddaniem urządzenia do naprawy należy najpierw przeprowadzić samodzielną kontrolę. W razie napotkania problemu, który nie został wyjaśniony w instrukcji, nie należy próbować demontować narzędzia, maszyny ani urządzenia we własnym zakresie. Należy natomiast zlecić naprawę w autoryzowanym centrum serwisowym firmy Makita; zawsze z użyciem oryginalnych części zamiennych Makita.

Nieprawidłowe działanie	Główna kontrolka zasilania	Przyczyna	Rozwiązanie
Narzędzie lub maszyna nie uruchamia się.	-	Ładowarka jest podłączona do urządzenia.	Wyjąć ładowarkę z urządzenia.
	Kontrolka zaświeci się na zielono.	Przejsięćki nie zostały podłączone do narzędzia lub maszyny.	Podłączyć przejsięćki do narzędzia lub maszyny. Sprawdzić, czy przejsięćki zostały prawidłowo podłączone.
		Dochodzi do przegrzania narzędzia lub maszyny albo przewodów przejsięćek.	Pozostawić narzędzie lub maszynę i urządzenie do ostygnięcia.
		Doszło do uszkodzenia narzędzia lub maszyny albo urządzenia.	Zlecić naprawę w autoryzowanym centrum serwisowym Makita.
	Kontrolka miga na zielono.	Wtyczka przejsięćki lub elektronarzędzia/maszyny i gniazdko akumulatora nie zostały połączone.	Podłączyć wtyczkę do gniazdko. Sprawdzić, czy wtyczka i gniazdko są prawidłowo połączone.
		Urządzenie przegrzało się lub temperatura urządzenia jest zbyt niska.	Należy obniżyć temperaturę urządzenia lub ogrzać urządzenie.
		Stan naładowania akumulatora jest zbyt niski.	Naładować akumulator.
	Kontrolka miga naprzemiennie na czerwono i zielono.	Urządzenie wykryło nieprawidłowość.	Wyłączyć urządzenie i włączyć je ponownie.
		Doszło do uszkodzenia narzędzia lub maszyny albo urządzenia.	Zlecić naprawę w autoryzowanym centrum serwisowym Makita.
	Kontrolka nie włącza się.	Urządzenie nie jest włączone.	Włączyć urządzenie.
		Stan naładowania akumulatora jest zbyt niski.	Naładować akumulator.
		Urządzenie uległo uszkodzeniu.	Zlecić naprawę w autoryzowanym centrum serwisowym Makita.
Po podłączeniu ładowarki ładowanie nie rozpoczyna się.	Kontrolka miga na czerwono.	Urządzenie przegrzało się lub temperatura urządzenia jest zbyt niska.	Należy obniżyć temperaturę urządzenia lub ogrzać urządzenie.
		Kontrolka miga naprzemiennie na czerwono i zielono.	W urządzeniu lub ładowarce wykryto nieprawidłowość.
	Kontrolka nie włącza się.	Doszło do uszkodzenia urządzenia lub ładowarki.	Zlecić naprawę w autoryzowanym centrum serwisowym Makita.
		Ładowarka nie jest podłączona do źródła prądu przemiennego o odpowiednim napięciu.	Podłączyć ładowarkę do źródła prądu przemiennego o odpowiednim napięciu.
		Gniazdko ładowarki nie jest prawidłowo podłączone.	Podłączyć prawidłowo gniazdko ładowarki.
		Przewód zasilający ładowarki nie jest prawidłowo podłączony do ładowarki.	Podłączyć prawidłowo przewód zasilający.
	Doszło do uszkodzenia urządzenia lub ładowarki.	Zlecić naprawę w autoryzowanym centrum serwisowym Makita.	

AKCESORIA OPCJONALNE

⚠ PRZESTROGA: Zaleca się stosowanie wymienionych akcesoriów i przystawek razem z narzędziem Makita opisanym w niniejszej instrukcji.

Stosowanie innych akcesoriów lub przystawek może być przyczyną obrażeń ciała. Akcesoria lub przystawki należy wykorzystywać tylko zgodnie z ich przeznaczeniem.

W razie potrzeby wszelkiej pomocy i szczegółowych informacji na temat niniejszych akcesoriów udziela Państwu lokalne punkty serwisowe Makita.

- Oryginalna ładowarka Makita

WSKAZÓWKA: Niektóre pozycje znajdujące się na liście mogą być dołączone do pakietu narzędziowego jako akcesoria standardowe. Mogą to być różne pozycje, w zależności od kraju.

RÉSZLETES LEÍRÁS

Típus:		PDC1200
Méreték (H x SZ x M)		369 mm x 261 mm x 139 mm *1
Névleges feszültség		Max. 36 - 40 V egyenáram
Akkumulátorkapacitás		33,5 Ah
Akkumulátor típusa		Újratölthető lítium-ion
Töltési idő		360 perc
Nettó tömeg	Akkumulátor	8,8 kg *1
	Vállheveder-szerelvény	1,6 kg *2

*1. Vállheveder-szerelvény, adapterek és töltő nélkül.

*2. Adapterzseb nélkül

Alkalmos töltő

- DC4001

▲ FIGYELMEZTETÉS: Csak a fent felsorolt töltőket használja. Bármilyen más töltő használata sérülést és/vagy tüzet okozhat.

Rendeltetés

A hordozható tápegység hosszú munkaidőre alkalmas, mivel lehetővé teszi az akkumulátor és a szerszám vagy gép szétválasztását.

Ez az egység a következő szerszámokkal vagy gépekkel használható.

- 36 V (18 V x 2) akkumulátoros szerszám vagy gép
- Akkumulátoros szerszám vagy gép (közvetlen csatlakozással hordozható tápegységhez)

A használati útmutatóról

Ebben a kézikönyvben az „egység” kifejezés a hordozható tápegységre vonatkozik. A hordozható tápegység az akkumulátorból és a vállheveder-szerelvényből áll.

Kompatibilis szerszám- vagy gépkategóriák

- Akkumulátoros láncfűrész *1, akkumulátoros oszlopfűrész, akkumulátoros lombfűvő, vezeték nélküli fűkasza, vezeték nélküli többfunkciós alapgép, akkumulátoros sövénynyíró, akkumulátoros sarokcsiszoló, akkumulátoros fűrőkalapács *2
- *1. Kivéve a felső fogantyús láncfűrész (DUC252 / DUC302 / DUC352 / DUC256 / DUC306 / DUC356 / DUC406 / DUC256C)
- *2. Kivéve a következőket: DHR280 / DHR281 / DHR282 / DHR283

A szerszámok vagy gépek kompatibilis kategóriája előzetes értesítés nélkül változhat. A szerszámok vagy gépek kompatibilis kategóriájáról szóló információkat lásd a legutóbbi használati útmutatót.

▲ FIGYELMEZTETÉS: Soha ne használja az egységet az alábbi kategóriájú szerszámokkal és gépekkel. Az egység nem kompatibilis szerszámokkal vagy gépekkel történő használata személyi sérülést vagy hibás működést okozhat.

- Akkumulátoros kerti permetező, akkumulátoros sövénynyíró, akkumulátoros talicska, segédmotoros bicikli, vezeték nélküli háti porszívó, robotporszívó, akkumulátoros hűthető kabát, akkumulátoros fűtött kabát

MEGJEGYZÉS: Ha nejlonszálat használ, amikor az egységet a következő modellekkel használja, gondoskodjon róla, hogy a szerszámot a következő kombinációban használja:

Típus	DUR364L / DUR365U / DUR366L / DUR368A / DUR368L / DUX60
Vágószerszám és vágási átmérő	Nejlonszál vágófej, vágási átmérője 350 mm
A nejlonszál átmérője	2,0 mm

*. A lekhelyétől függően előfordulhat, hogy a nejlonszál vágófej nem kapható.

MEGJEGYZÉS:
DUB362
esetén

Magas hőmérsékletű környezetben a gép leállhat működés közben a gép védelmi rendszere miatt.

Szimbólumok

A következőkben a berendezésen esetleg használt jelképek láthatók. A szerszám használata előtt bizonyosodjon meg arról, hogy helyesen értelmezi a jelentésüket.



Olvassa el a használati utasítást.



A sérülésveszély csökkentése érdekében tartsa a vezetéket távol az akadályoktól.



Ne tegye ki az akkumulátort víz vagy eső hatásának.



Ne dobja tűzbe az akkumulátort.



Ne zárja rövidre az akkumulátort.



Li-ion

Csak az Európai Unió tagállamai számára. Az elektromos berendezéseket és az akkumulátorokat ne dobja a háztartási szemétkébe! Az Európai Unió használt elektromos és elektronikus berendezésekre vonatkozó irányelvei, illetve az elemekről és akkumulátorokról, valamint a hulladékkezelésről és akkumulátorokról szóló irányelv, továbbá azoknak a nemzeti jogba való átültetése szerint az elhasznált elektromos berendezéseket, elemeket és akkumulátorokat külön kell gyűjteni, és környezetbarát módon kell gondoskodni újrahasznosításukról.

BIZTONSÁGI FIGYELMEZTETÉS

A hordozható tápegységekre vonatkozó biztonsági figyelmeztetések

1. Használat előtt olvassa el a szerszám vagy a gép használati útmutatóját.
2. Ne emelje fel vagy szállítsa az egységet úgy, hogy csak a vezetéknél fogja. Ne húzza meg a vezetéket, miközben viseli vagy használja az egységet.
3. Az egység felvétele előtt húzza ki az aljzatot a szerszámból vagy gépből.
4. Amikor leteszi a szerszámot vagy gépet, gondoskodjon róla, hogy kihúzza az aljzatot a szerszámból vagy gépből, vagy vegye le az egységet a testéről.
5. Vigyázzon, ne botoljon meg a vezetékben működtetés közben.
6. Ne használja az egységet instabil felületen vagy instabil magas helyen.
7. Működtetés közben tartsa a vezetéket távol az akadályoktól. Az akadályokba akadó vezeték súlyos sérülést okozhat.
8. Ne helyezze az adaptereket a töltőbe.

9. Használat előtt vizsgálja meg az egységet, ideértve a vezetékeket és a hevedert is. Ha sérültek, javításért forduljon a helyi Makita hivatalos szervizközponthoz.
10. Amikor a vezetéket a kábeltartóhoz csatlakoztatja, ügyeljen rá, hogy lassan és biztosan csatlakoztassa.
11. A szerszám vagy gép ellenőrzése vagy karbantartása előtt feltétlenül kapcsolja ki a szerszámot vagy gépet, és húzza ki az aljzatot.
12. Ha ezt az egységet egy pengével felszerelt szerszámmal használja, ügyeljen arra, hogy a vezetéket távol tartsa a pengétől.
13. Az egység viselésekor ne vegyen fel semmi olyat, például biztonsági hevedert vagy vállszíjat, ami zavarhatja az egység vészkioldási funkcióját.
14. Ne használja az egységet, ha fára mászik.
15. Ne használja az egységet, ha akkumulátoros hűthető kabátot vagy akkumulátoros fűtött kabátot visel.
16. Ne tegye ki az egységet szikráknak.
17. Ha az egységet úgy használja, hogy nem viseli magán, vagy az egységet a szerszámra vagy a gépre szereli, ügyeljen arra, hogy lefektesse az egységet.
18. Ne szerelje szét, ne javítsa, és ne módosítsa az egységet.
19. Ügyeljen arra, hogy a szerszám vagy gép ne gabalyodjon össze a hevederrel vagy szíjjal.
20. Az egység használatakor ügyeljen arra, hogy ne vágja el a vezetékeket a szerszámmal vagy géppel.
21. Ha felállítja az egységet az akkumulátorállvány segítségével, ügyeljen arra, hogy az egységet sima felületre helyezze.
22. Tartson távol minden tárgyat, például fémforgácsot vagy vizet az egység csatlakozójától.
23. Ne használja a szerszámot vagy gépet nagyfeszültségű elektromos vezetékek közelében.
24. Kizárólag az egységhez való töltőt használja. Ne használjon más töltőt.
25. Ne sértse meg az akkumulátor burkolatát, és ne helyezzen semmit az egységre.
26. Ne lépjen az egységre, és ne üljön rá.
27. Ne hordozza az egységet az akkumulátorállványánál vagy a szélességállító szíjnál fogva.
28. Tárolja az egységet beltéren.
29. Ne helyezzen vagy rögzítsen semmit az akkumulátor és az akkumulátorállvány közé.
30. Ne akasszon semmit az akkumulátorállványra.

Fontos biztonsági utasítások az akkumulátorhoz

1. Az akkumulátor használata előtt olvassa el az összes útmutatást és a figyelmeztető jelöléseket az (1) akkumulátortöltőn, (2) az akkumulátoron és (3) az akkumulátort használó terméken.
2. Ne szerelje szét az akkumulátort.

3. Ha a működési idő nagyon lerövidült, azonnal hagyja abba a használatot. Ez a túlmelegedés, esetleges égések és akár robbanás veszélyével is járhat.
4. Ha elektrolit kerül a szemébe, mossa ki azt tiszta vízzel és azonnal kérjen orvosi segítséget. Ez a látásának elvesztését okozhatja.
5. Ne zárja rövidre az akkumulátort:
 - (1) Ne érjen az érintkezőkhöz elektromosan vezető anyagokkal.
 - (2) Ne tárolja az akkumulátort más fémtárgyakkal, pl. szegekkel, érmekkel stb. egy helyen.
 - (3) Ne tegye ki az akkumulátort víz vagy eső hatásának.
6. Ne tárolja és használja a szerszámot/gépet és az akkumulátort olyan helyen, ahol a hőmérséklet elérheti vagy meghaladhatja az 50 °C-t (122 °F).
7. Ne egésze el az akkumulátort még akkor sem, ha az komolyan megsérült vagy teljesen elhasználódott. Az akkumulátor a tűzben felrobbanhat.
8. Vigyázzon, nehogy leejtse vagy megüsse az akkumulátort.
9. Ne használjon sérült akkumulátort.
10. A készülékben található lítium-ion akkumulátorokra a veszélyes árukkal kapcsolatos előírások vonatkoznak.
11. Az akkumulátor ártalmatlanításakor vegye ki azt a szerszámból, és ártalmatlanítsa egy biztonságos helyen. Az akkumulátor ártalmatlanításakor tartsa be a helyi előírásokat.
12. Az akkumulátort csak a Makita által megjelölt termékekhez használja. Ha az akkumulátort nem kompatibilis termékekbe helyezi, az tűzhöz, túlmelegedéshez, robbanáshoz vagy elektrolitszivárgáshoz vezethet.
13. Ha a szerszám/gép hosszabb ideig nincs használatban, az akkumulátort ki kell venni a szerszámból.
14. Tartsa távol a gyermekektől az akkumulátort.

ŐRIZZE MEG EZEKET AZ UTASÍTÁSOKAT.

⚠ VIGYÁZAT: Csak eredeti Makita akkumulátorokat használjon. A nem eredeti Makita akkumulátorok vagy módosított akkumulátorok használata esetén az akkumulátor felrobbanhat, ami tüzet, személyi sérülést és anyagi kárt okozhat. A Makita szerszáma és töltőre vonatkozó Makita garanciát is érvénytelenítheti.

Tippek az akkumulátor maximális élettartamának eléréséhez

1. Töltse fel az akkumulátort, mielőtt teljesen lemerül. Állítsa le a szerszámot/gépet, és töltsen fel az akkumulátort, ha az erejének csökkenését észleli.
2. Soha ne töltsen újra a teljesen feltöltött akkumulátort. A túltöltés csökkenti az akkumulátor élettartamát.
3. Töltse az akkumulátort szobahőmérsékleten, 10 °C - 40 °C (50 °F - 104 °F) között. Töltés előtt hagyja lehűlni a főforrósodott akkumulátort.
4. Töltse fel az akkumulátort, ha hosszabb ideje (több mint hat hónapja) nem használta azt.

ALKATRÉSZEK LEÍRÁSA

► Ábra1

1	Talplemez	2	Akkumulátor	3	Fogantyú	4	Zárgomb
5	Kábeltartó	6	Adapterzseb	7	Bekapcsoló gomb	8	Az akkumulátor csatlakozója
9	Adapterek 36 V-hoz (18 V x 2)	10	Az adapter csatlakozója	11	Az akkumulátortöltő tápcsatlakozója	12	Akkumulátortöltő
13	Az akkumulátortöltő aljzata	14	Derékszj	15	Aljzat	16	Szélességállító szj
17	Vállheveder-szerelvény	18	Akkumulátorállvány	-	-	-	-

A MŰKÖDÉS LEÍRÁSA

⚠ VIGYÁZAT: Minden esetben ellenőrizze, hogy az egység ki van-e kapcsolva, mielőtt beállít vagy ellenőríz valamilyen funkciót az egységen.

Az egység feltöltése

⚠ VIGYÁZAT: A töltés befejezése után gondoskodjon róla, hogy eltávolítsa az akkumulátortöltő tápcsatlakozóját a váltóáramú áramforrásból, levegő az akkumulátortöltő aljzatát, és rögzítse az akkumulátor kupakját.

MEGJEGYZÉS: Az akkumulátortöltőt kizárólag MAKITA hordozható tápegységek töltésére szolgál. Soha ne használja más célra vagy más gyártók akkumulátoraihoz.

MEGJEGYZÉS: Ha az akkumulátortöltőt csatlakoztatva van az egységhez, a szerszám vagy gép nem indul el. Ilyen esetben távolítsa el az akkumulátortöltőt az egységről.

MEGJEGYZÉS: Ha az akkumulátor hőmérséklete túl alacsony vagy túl magas lesz, a töltés leállhat. Ilyen esetben várjon, amíg az akkumulátor hőmérséklete normális lesz, melegítse fel vagy hűtse le az akkumulátort, majd indítsa újra a töltést.

1. Távolítsa el az akkumulátor kupakját csavarással.

▶ **Ábra2:** 1. Kupak

2. Igazítsa az akkumulátortöltő aljzatán lévő kiemelkedést az egység csatlakozóján lévő megfelelő elemmel, majd az aljzat elforgatásával csatlakoztassa az aljzatot a csatlakozóhoz.

▶ **Ábra3:** 1. Kiemelkedés 2. Aljzat 3. Csatlakozó

3. Csatlakoztassa az akkumulátortöltő tápcsatlakozóját a megfelelő váltóáramú áramforrásba.

4. A töltés befejezése után vegye le az akkumulátortöltő aljzatát, majd tegye vissza az akkumulátor kupakját.

Töltés közben a főkapcsoló fénye pirosan világít, a jelzőlámpák pedig a hátralévő akkumulátorkapacitást jelzik. A töltés befejezésekor a főkapcsoló fénye és a jelzőlámpák kialszanak.

Főkapcsoló fénye	Jelzőlámpák			Töltésségi szint
	Világító lámpa	KI	Villogó lámpa	
				Töltés (75%-tól 100%-ig)
				Töltés (50%-tól 75%-ig)
				Töltés (25%-tól 50%-ig)
				Töltés (0%-tól 25%-ig)

Bekapcsológomb és akkumulátorjelző

⚠ VIGYÁZAT: Az egység bekapcsolása előtt győződjön meg róla, hogy a szerszám vagy gép ki van kapcsolva. Máskülönben a szerszám vagy gép hirtelen bekapcsolhat és sérülést okozhat.

MEGJEGYZÉS: Ha közvetlenül az egység bekapcsolása után kapcsolja be a szerszámot vagy gépet, előfordulhat, hogy a szerszám vagy gép nem indul el. Ebben az esetben indítsa el újra a szerszámot vagy gépet.

▶ **Ábra4:** 1. Bekapcsoló gomb 2. Jelzőlámpa 3. Főkapcsoló fénye

Bekapcsoláshoz nyomja meg a bekapcsoló gombot. A főkapcsoló fénye zölden világít. A gép kikapcsolásához tartsa nyomva néhány másodpercig a bekapcsoló gombot.

MEGJEGYZÉS: Ha az egység és a csatlakoztatott szerszám vagy gép 8 órán keresztül felügyelet nélkül marad, az egység automatikusan kikapcsol.

A főkapcsoló fénye zölden villog az alábbi körülmények egyike esetén:

- Az adapter vagy az elektromos szerszám/gép csatlakozója nincs csatlakoztatva az egység aljzatához. Ebben az esetben csatlakoztassa az adapter vagy az elektromos szerszám/gép csatlakozóját az egység aljzatához.
- Az akkumulátor lemerült. Ebben az esetben töltse fel az egységet.
- Az akkumulátor túlmelegedett vagy az egység hőmérséklete alacsony. Ilyen esetben hűtse le vagy melegítse fel az egységet.

Ha a főkapcsoló fénye felváltva pirosan és zölden villog, kapcsolja ki, majd kapcsolja be a tápfeszültséget. Ha a főkapcsoló fénye továbbra is felváltva pirosan és zölden villog a tápfeszültség bekapcsolása után, javításért forduljon a helyi Makita hivatalos szervizközpontozhoz.

A hátralévő akkumulátorkapacitás jelzése

A hátralévő akkumulátorkapacitás jelzéséhez nyomja meg az egység bekapcsológomját. A jelzőlámpák körülbelül 5 másodpercre kigyulladnak.

Jelzőlámpák			Töltöttségi szint
Világító lámpa	Ki	Villogó lámpa	
■	□	▧	75%-tól 100%-ig
■	■	■	50%-tól 75%-ig
■	■	□	25%-tól 50%-ig
■	□	□	0%-tól 25%-ig
▧	□	□	Töltse fel az akkumulátort.
■	■	□	Lehetséges, hogy az akkumulátor meghibásodott.
□	□	■	

MEGJEGYZÉS: Az adott munkafeltételektől és a környezet hőmérsékletétől függően a jelzett töltöttségi szint nemileg eltérhet a tényleges töltöttségi szinttől.

MEGJEGYZÉS: Ha a szerszám vagy gép rendelkezik a hátralévő akkumulátorkapacitást jelző lámpákkal, akkor ne a szerszám vagy gép jelzőlámpáira, hanem az egység jelzőlámpáira hagyatkozzon.

MEGJEGYZÉS: Ha több jelzőlámpa villog, az akkumulátor túlmelegedett. Ebben az esetben hűtse le az akkumulátort.

Szerszám-/gép-/akkumulátorvédő rendszer

A szerszám vagy gép szerszám-/gép-/akkumulátorvédő rendszerrel van felszerelve. A rendszer automatikusan kikapcsolja a motor áramellátását, így megnöveli a szerszám vagy gép és az akkumulátor élettartamát. A szerszám vagy gép használat közben automatikusan leáll, ha a szerszám vagy gép vagy az akkumulátor a következő állapotok valamelyikébe kerül:

Túlterhelésvédelem

Ha a szerszámot, gépet vagy akkumulátort úgy használják, hogy az rendellenesen nagy áramot vesz fel, a szerszám vagy gép automatikusan leáll. Ilyenkor kapcsolja ki a szerszámot vagy gépet, és fejezze be azt a műveletet, amelyik a túlterhelést okozza. Az újratevéshez kapcsolja be a szerszámot vagy gépet.

Túlmelegedés elleni védelem

Ha a szerszám, gép vagy az akkumulátor túlmelegedett, a szerszám vagy gép automatikusan leáll. Ilyenkor hagyja lehűlni a szerszámot vagy gépet és az akkumulátort, mielőtt ismét munkához látna.

Mélykisütés elleni védelem

Ha az akkumulátor kapacitása nem elegendő, a szerszám vagy gép automatikusan leáll, és a bekapcsológomb megnyomásakor villog a jelzőlámpa. Ebben az esetben vegye ki az akkumulátort a szerszámból vagy gépből, és töltsé azt fel.

Az adapterzseb használata

⚠ VIGYÁZAT: Ne használja ezt az egységet úgy, hogy a vezetéket tépőzárral rögzíti az adapterzsebbe.

Az adaptereket az ábrán látható módon teheti az adapterzsebbe.

► **Ábra5:** 1. Adapter 2. Adapterzseb

ÖSSZESZERELÉS

⚠ VIGYÁZAT: Mielőtt bármilyen munkát végezne az egységen, mindig bizonyosodjon meg arról, hogy kikapcsolta az egységet.

Az egység összeszerelése

1. Rögzítse az akkumulátort a vállheveder-szerelvény talplemezéhez az ábrán látható módon.

► **Ábra6:** 1. Akkumulátor 2. Talplemez

⚠ VIGYÁZAT: Győződjön meg róla, hogy az akkumulátor biztonságosan van a talplemezhez rögzítve. Máskülönben az akkumulátor leeshet, amikor az egységet viseli vagy használja, és sérülést okozhat. Ha látható a piros jel az ábrán látható módon, akkor az akkumulátor nem kattant be teljesen.

► **Ábra7:** 1. Piros jel

⚠ VIGYÁZAT: Ügyeljen, hogy az akkumulátor csatlakoztatásakor ne csipje be az ujját vagy a hüvelykujját az akkumulátor és a talplemez közé.

⚠ VIGYÁZAT: Az akkumulátor eltávolításakor nyomja meg a zárógombot, miközben szorosan tartja a fogantyút. Az akkumulátor eltávolítása előtt állítsa a derékszíjat a legalacsonyabb helyzetbe.

► **Ábra8:** 1. Fogantyú 2. Zárógomb

2. Állítsa be a derékszija helyzetét. Húzza fel a magasságállító kart, állítsa be a derékszija helyzetét a talplemez elcsúsztatásával, majd tolja vissza a kart.

► **Ábra9:** 1. Magasságállító kar 2. Talplemez 3. Derékszija

⚠ VIGYÁZAT: A derékszij helyzetének beállításakor gondoskodjon róla, hogy az ábrán látható módon az akkumulátorral felfelé helyezze le az egységet.

MEGJEGYZÉS: Ha a magasságállító kar laza, húzza meg a magasságállító kar anyáját. Meghúzásakor ne húzza meg túlságosan az anyát. Máskülönbén a magasságállító kar nem fog mozogni.
▶ **Ábra10:** 1. Anya

MEGJEGYZÉS: Ha nehéz elcsúsztatni a talplemezt, emelje fel kissé az állványt úgy, hogy ne érintse a talajt, majd csúsztassa el a talplemezt.

3. Csatlakoztassa az adapterzsebet a derékszijhoz a tépőzárral az ábrán látható módon.

▶ **Ábra11:** 1. Adapterzseb

MEGJEGYZÉS: Az adapterzseb a derékszij akár bal, akár jobb oldalára felszerelhető.

4. Állítsa be a vállheveder szélességét a szélesség-állító szij segítségével.

▶ **Ábra12:** 1. Szélességállító szij

5. Vegye fel az egységet, zárja be a derékszij csatját, majd állítsa be a derékszij hosszát.

▶ **Ábra13:** 1. Csat

MEGJEGYZÉS: A szíjat behajthatja és a tépőzárral rögzítheti az ábrán látható módon.

▶ **Ábra14:** 1. Szij

6. Állítsa be a vállheveder hosszát.

▶ **Ábra15:** 1. Vállheveder

MEGJEGYZÉS: A szíjat behajthatja és a tépőzárral rögzítheti az ábrán látható módon.

▶ **Ábra16:** 1. Szij

⚠ VIGYÁZAT: Az egység levételekor helyezze az egységet sima és stabil felületre, hogy ne essen le.

Az egység levételekor oldja ki a derékszij csatját, majd lassan tegye le az egységet.

▶ **Ábra17:** 1. Csat

MŰKÖDTETÉS

⚠ VIGYÁZAT: Az egység viselésekor gondoskodjon róla, hogy a vállhevedert mindkét vállára helyezze. Máskülönbén az egység leeshet, amikor az egységet viseli vagy használja, és sérülést okozhat.

⚠ VIGYÁZAT: Az egység viselésekor gondoskodjon róla, hogy a hátán viseli. Ellenkező esetben az egység működtetés közben leeshet, és sérülést okozhat.

⚠ VIGYÁZAT: Mindig kapcsolja ki a szerszámot vagy gépet, mielőtt bekapcsolná az egységet vagy csatlakoztatná az adapter vagy az elektromos szerszám/gép csatlakozóját az akkumulátor aljzatához. Máskülönbén a szerszám vagy gép hirtelen bekapcsolhat és sérülést okozhat.

MEGJEGYZÉS: Ehhez az egységhez nem kapható 18 V-os adapter.

Az egység csatlakoztatása a szerszámhoz vagy géphez

1. Távolítsa el az akkumulátort a vállheveder-szerelvény talplemezéről.

2. Húzza ki a vezetéket az akkumulátor bal vagy jobb oldalából. A vezeték kihúzásakor gondoskodjon róla, hogy a vezetéket a tartókba helyezze az ábrán látható módon.

▶ **Ábra18:** 1. Vezeték 2. Tartó

3. Csatlakoztassa az akkumulátort a vállheveder-szerelvény talplemezéhez.

4. Vegye fel az egységet.

5. Dugja be teljesen az adapter vagy az elektromos szerszám/gép csatlakozóját az akkumulátor aljzatába úgy, hogy a csatlakozón lévő nyíljelölés megegyezzen az aljzat jelölésével.

▶ **Ábra19:** 1. Csatlakozó 2. Aljzat 3. Nyíljelölés

MEGJEGYZÉS: A csatlakozó és az aljzat szétválásakor ne a vezetékeket tartsa, hanem a csatlakozót és az aljzatot. Máskülönbén a vezetékek megsérülhetnek, és az egység meghibásodását okozhatják.

MEGJEGYZÉS: A csatlakozó és az aljzat szétvácsolódhatnak, ha bizonyos terhelés éri őket.

6. Szerelje be az adaptereket a szerszámba vagy gépbe ugyanúgy, mint az akkumulátort.

▶ **Ábra20:** 1. Adapter

MEGJEGYZÉS: A 36 V-os (18 V x 2) akkumulátorral működtetett szerszám vagy gép esetén használja a 36 V-os (18 V x 2) adaptereket. Közvetlen típusú csatlakozású eszköznél vagy gépnél nincs szükség adapterre.

MEGJEGYZÉS: Amikor adaptert helyez be a szerszámba vagy a gépbe, ügyeljen arra, hogy a 2 vezetékkel ellátott adaptert az ábrán látható helyre tegye.

Ha helytelenül helyezi be az adaptereket, a 2 vezetékkel ellátott adaptert nem lehet teljesen benyomni. Ebben az esetben ne nyomja be erőltetve az adaptert. Ellenkező esetben a szerszám vagy a gép megsérülhet.

▶ **Ábra21:** 1. Adapter 2 vezetékkel

▶ **Ábra22:** 1. Adapter 2 vezetékkel

MEGJEGYZÉS: Az adapter vezetékének irányát körülbelül 180 fokban tartományban lehet változtatni.

7. A bekapcsoláshoz nyomja meg a bekapcsoló gombot. A gép kikapcsolásához tartsa nyomva néhány másodpercig a bekapcsoló gombot.

▶ **Ábra23:** 1. Bekapcsoló gomb

A kábeltartók használata

⚠VIGYÁZAT: Csak az akkumulátor vezetékét csatlakoztassa a kábeltartókhoz. Az adapterek vagy az elektromos szerszám/gép vezetékét ne csatlakoztassa a kábeltartókhoz. Az adapterek vagy az elektromos szerszám/gép vezetékének csatlakoztatása balesetet és sérülést okozhat.

▶ **Ábra24**

▶ **Ábra25**

Az akkumulátor vezetékét a kábeltartókhoz csatlakoztathatja az ábrán látható módon.

▶ **Ábra26:** 1. Kábeltartó

A vezetékét csak a derékszj kábeltartójának segítségével is csatlakoztathatja az ábrán látható módon.

▶ **Ábra27:** 1. Kábeltartó

A kábeltartók a vállheveder és a derékszj akár bal, akár jobb oldalára felszerelhetők.

▶ **Ábra28:** 1. A kábeltartó csatlakozási oldala

⚠VIGYÁZAT: Gondoskodjon róla, hogy a vállheveder vezetékét vagy csak a bal oldalra, vagy csak a jobb oldalra csatlakoztatja, hogy a vezeték ne keresztezze a vállhevedert.

▶ **Ábra29**

Az akasztószalag használata

Opcionális kiegészítők

Az akasztószalagot a vezeték nélküli fűkaszához használhatja ezzel az egységgel.

Az akasztószalag csatlakoztatása

1. Csatlakoztassa az akasztószalag horgait a vállheveder vagy derékszj gyűrűihez az ábrán látható módon. Válassza ki a használatnak megfelelő szalagtípust és csatlakoztatási módszert.

▶ **Ábra30:** 1. Gyűrű 2. Horog

▶ **Ábra31:** 1. Gyűrű 2. Horog

▶ **Ábra32:** 1. Gyűrű 2. Horog

▶ **Ábra33:** 1. Gyűrű 2. Horog

MEGJEGYZÉS: Ha a szerszám biciklikormány jellegű, csatlakoztassa a szalagot úgy, hogy a szalag a derékszj belsején halad át az ábrán látható módon.

▶ **Ábra34:** 1. Derékszj 2. Szalag

2. Szerelje fel az akasztót a szerszámmra.

▶ **Ábra35:** 1. Horog

A szerszám lekapcsolása

A csat kioldásához nyomja meg a csaton lévő karokat.

▶ **Ábra36:** 1. Kar

MEGJEGYZÉS: A szalag típusától függően előfordulhat, hogy a csat nincs felszerelve.

Sürgősségi lecsatolás

1. A csat kioldásához nyomja meg a derékszj csatján lévő karokat.

▶ **Ábra37:** 1. Csat 2. Kar

2. Vegye le a vállhevedert, hogy elengedje a szerszámot és az egységet.

▶ **Ábra38:** 1. Vállheveder

KARBANTARTÁS

⚠VIGYÁZAT: Mindig ellenőrizze, hogy az egység ki van-e kapcsolva, mielőtt átvizsgálná vagy karbantartást végezne rajta.

MEGJEGYZÉS: Soha ne használjon gázolajt, benzint, hígítót, alkoholt vagy hasonló anyagokat. Ezek elszíneződést, alakvesztést vagy repedést okozhatnak.

A termék BIZTONSÁGÁNAK és MEGBÍZHATÓSÁGÁNAK fenntartása érdekében a javításokat és más karbantartásokat vagy beállításokat a Makita hivatalos vagy gyári szervizközpontjában kell elvégezni, mindig csak Makita cserealkatrészeket használva.

HIBAEHÁRÍTÁS

Mielőtt a szervizhez fordulna, először végezzen saját maga is átvizsgálást. Ha olyan problémát talál, amire a kézikönyv nem tartalmaz magyarázatot, ne próbálja meg szétszedni a szerszámot, gépet vagy az egységet. Ehelyett kérjen tanácsot a Makita hivatalos szervizközpontjától, és javításhoz mindig Makita cserealkatrészeket használjon.

Rendellenesség	Főkapcsoló fénye	Ok	Megoldás
A szerszám vagy gép nem indul.	–	A töltő az egységhez van csatlakoztatva.	Távolítsa el a töltőt az egységről.
	A lámpa zölden világít.	Az adapterek nincsenek a szerszámmra vagy gépre szerelve.	Szerelje az adaptereket a szerszámmra vagy gépre. Ellenőrizze, hogy az adapterek biztonságosan vannak felszerelve.
		A szerszám vagy gép vagy az adapterek vezetékai túlmelegedtek.	Hűtse le a szerszámot vagy gépet és az egységet.
		A szerszám vagy gép vagy az egység elromlott.	Javításért forduljon a Makita hivatalos szervizközponthoz.
	A lámpa zölden villog.	Az adapter vagy az elektromos szerszám/gép csatlakozója és az akkumulátor aljzata nem csatlakozik egymáshoz.	Dugja be a dugót az aljzatba. Ellenőrizze, hogy a dugó és az aljzat biztosan legyen csatlakoztatva.
		Az egység túlmelegedett vagy az egység hőmérséklete alacsony.	Hűtse le vagy melegítse fel az egységet.
		A hátralévő akkumulátorkapacitás nem elegendő.	Töltse fel az akkumulátort.
	A lámpa váltakozva pirosan és zölden villog.	Az egység rendellenességet észlelt.	Kapcsolja ki az egységet, majd újra be.
		A szerszám vagy gép vagy az egység elromlott.	Javításért forduljon a Makita hivatalos szervizközponthoz.
	A lámpa nem gyullad ki.	Az egység nincs bekapcsolva.	Kapcsolja be az egységet.
A hátralévő akkumulátorkapacitás nem elegendő.		Töltse fel az akkumulátort.	
Az egység elromlott.		Javításért forduljon a Makita hivatalos szervizközponthoz.	
A töltő csatlakoztatásakor nem kezdődik el a töltés.	A jelzőlámpa pirosan villog.	Az egység túlmelegedett vagy az egység hőmérséklete alacsony.	Hűtse le vagy melegítse fel az egységet.
	A lámpa váltakozva pirosan és zölden villog.	Az egység vagy a töltő rendellenességet észlelt.	Távolítsa el az akkumulátortöltő aljzatát, majd csatlakoztassa újra.
		Az egység vagy a töltő törött.	Javításért forduljon a Makita hivatalos szervizközponthoz.
	A lámpa nem gyullad ki.	A töltő nincs a megfelelő váltóáramú áramforrásba csatlakoztatva.	Csatlakoztassa a töltőt a megfelelő váltóáramú áramforrásba.
		A töltő aljzata nincs megfelelően csatlakoztatva.	Csatlakoztassa megfelelően a töltő aljzatát.
		A töltő tápvezetéke nincs megfelelően csatlakoztatva a töltőhöz.	Csatlakoztassa megfelelően a tápvezetékét a töltőhöz.
		Az egység vagy a töltő törött.	Javításért forduljon a Makita hivatalos szervizközponthoz.

OPCIONÁLIS KIEGÉSZÍTŐK

⚠ VIGYÁZAT: Ezen kiegészítőket és tartozékokat javasoljuk a kézikönyvben ismertetett Makita szerszámhoz. Bármilyen más kiegészítő vagy tartozék használata a személyi sérülés kockázatával jár. A kiegészítőt vagy tartozékot csak rendeltetésszerűen használja.

Ha bármilyen segítségre vagy további információra van szüksége ezekkel a tartozékokkal kapcsolatban, keresse fel a helyi Makita Szervizközpontot.

- Eredeti Makita töltő

MEGJEGYZÉS: A listán felsorolt néhány kiegészítő megtalálható az eszköz csomagolásában standard kiegészítőként. Ezek országonként eltérőek lehetnek.

TECHNICKÉ ŠPECIFIKÁCIE

Model:		PDC1200
Rozmery (D x Š x V)		369 mm x 261 mm x 139 mm *1
Menovité napätie		Jednosmerný prúd 36 V – 40 V max.
Kapacita akumulátora		33,5 Ah
Typ akumulátora		Nabíjateľný lítium-iónový
Čas nabíjania		360 minút
Čistá hmotnosť	Akumulátor	8,8 kg *1
	Zostava ramenného postroja	1,6 kg *2

*1. Bez zostavy ramenného postroja, adaptérov a nabíjačky.

*2. Bez vrečka na adaptér

Použitelná nabíjačka

- DC4001

VAROVANIE: Používajte iba nabíjačky zo zoznamu uvedeného vyššie. Používanie akýchkoľvek iných nabíjačiek môže spôsobiť zranenie a/alebo požiar.

Určené použitie

Prenosný napájací zdroj je vhodný na dlhé hodiny práce, pretože umožňuje oddeliť akumulátor od nástroja alebo stroja.

Toto zariadenie sa môže používať s nasledujúcimi nástrojmi alebo strojmi.

- Nástroj alebo stroj napájaný z akumulátora s napätím 36 V (18 V x 2)
- Nástroj alebo stroj napájaný z akumulátora (priame pripojenie k prenosnému napájaciemu zdroju)

O tomto návode na používanie

Pojem „zariadenie“ v tomto návode na používanie sa týka prenosného napájacieho zdroja. Prenosný napájací zdroj sa skladá z akumulátora a zostavy ramenného postroja.

Kategórie kompatibilných nástrojov alebo strojov

- Akumulátorová reťazová píla *1, akumulátorová tyčová píla, akumulátorové dýchadlo, akumulátorová kosačka, akumulátorová multifunkčná motorová jednotka, akumulátorové nožnice na živé ploty, ručná uhlová brúska, akumulátorové vrtiace kladivo *2

*1. Okrem reťazovej píly s hornou rukoväťou (DUC252 / DUC302 / DUC352 / DUC256 / DUC306 / DUC356 / DUC406 / DUC256C)

*2. Okrem modelov DHR280 / DHR281 / DHR282 / DHR283

Kompatibilná kategória nástroja alebo stroja podlieha zmene bez upozornenia. Informácie o kompatibilnej kategórii nástroja alebo stroja nájdete v najnovšom návode na používanie.

VAROVANIE: Toto zariadenie nikdy nepoužívajte s nástrojmi alebo strojmi uvedenými v nasledujúcich kategóriách. Používanie tohto zariadenia s nekompatibilnými strojmi alebo nástrojmi môže spôsobiť zranenie osôb alebo nesprávne fungovanie.

- Akumulátorový záhradný postrekovač, akumulátorové prerezávacie nožnice, akumulátorový fúrik, akumulátorový bicykel, plecniakový akumulátorový vysávač, robotický vysávač, bunda s ventilátorom na akumulátor, vyhrievaná bunda napájaná z akumulátora

UPOZORNENIE: Ak používate nylonovú strunu pri používaní zariadenia s nasledujúcimi modelmi, používajte tento nástroj v nasledujúcej kombinácii:

Model	DUR364L / DUR365U / DUR366L / DUR368A / DUR368L / DUX60
Sečné náradie a priemer žacieho záberu	Nylonová sečná hlava s priemerom žacieho záberu 350 mm
Priemer nylonovej struny	2,0 mm

*. Nylonová sečná hlava nemusí byť k dispozícii v závislosti od miesta vášho bydliska.

POZNÁMKA:
Pre model DUB362

V prostredí s vysokou teplotou môže ochranný systém zariadenia zastaviť zariadenie počas prevádzky.

Symboly

Nižšie sú uvedené symboly, ktoré sa môžu používať pri tomto nástroji. Je dôležité, aby ste poznali ich význam, skôr než začnete pracovať.



Prečítajte si návod na obsluhu.



Kábel vedte mimo prekážok, aby ste znížili riziko zranenia.



Nevystavujte akumulátor vode či dažďu.



Akumulátor nevhadzujte do ohňa



Akumulátor neskratujte.



Len pre štáty EÚ
Elektrické zariadenia ani akumulátor nevyhadzujte do komunálneho odpadu! Podľa európskej smernice o nakladaní s použitými elektrickými a elektronickými zariadeniami a smernice o batériách a akumulátoroch a odpadových batériách a akumulátoroch a ich implementovaní v súlade s právnymi predpismi jednotlivých krajín je nutné elektrické zariadenia a batérie po skončení ich životnosti separovať a odovzdať na zberné miesto vykonávajúce environmentálne kompatibilné recyklovanie.

BEZPEČNOSTNÉ VAROVANIA

Bezpečnostné predpisy pre prenosný napájací zdroj

1. Pred použitím si prečítajte návod na používanie nástroja alebo stroja.
2. Toto zariadenie nedvíhajte ani neprenášajte držiac len za kábel. Keď máte zariadenie na sebe alebo ho používate, neťahajte kábel.
3. Pred nasadením zariadenia na telo vyberte z nástroja alebo zo stroja objímku.
4. Keď nástroj alebo stroj opustíte, vyberte objímku z nástroja alebo zo stroja alebo zložte zariadenie z tela.
5. Dávajte pozor, aby ste počas prevádzky nezaopli o kábel.
6. Nepoužívajte toto zariadenie na nestabilnom povrchu alebo nestabilných vysokých miestach.
7. Počas prevádzky vedte kábel mimo prekážok. Kábel zachytený o prekážky môže spôsobiť vážne zranenia.
8. Adaptéry nekladajte do nabíjačky.
9. Pred používaním skontrolujte zariadenie vrátane káblov a postroja. Ak sú poškodené, požiadajte o opravu autorizované servisné stredisko Makita.

10. Kábel pripájajte do držiaka kábla pomaly a bezpečne.
11. Pred vykonávaním kontroly alebo údržby nástroj alebo stroj vždy vypnite a vyberte z neho objímku.
12. Ak používate toto zariadenie s nástrojom vybaveným nožom, kábel sa nesmie dostať do kontaktu s nožom.
13. Keď máte na sebe zariadenie, nenasadzujte si nič, čo mohlo narušiť funkciu odpojenia zariadenia v núdzovej situácii, napríklad bezpečnostný postroj alebo ramenný pás.
14. Nepoužívajte toto zariadenie počas lezenia na strom.
15. Nepoužívajte toto zariadenie, keď máte na sebe bundu s ventilátorom na akumulátor alebo vyhrievanú bundu napájanú z akumulátora.
16. Zariadenie nevystavujte iskrám.
17. Keď toto zariadenie používate bez toho, aby ste ho mali na sebe, alebo aby ste ho inštalovali na nástroj alebo stroj, položte ho.
18. Zariadenie nerozoberajte, neopravujte ani neupravujte.
19. Dávajte pozor, aby sa postroj alebo remeň nezamotal do nástroja alebo zariadenia.
20. Pri používaní zariadenia dávajte pozor, aby ste nástrojom alebo zariadením nepresekli káble.
21. Keď chcete postaviť zariadenie zvisle pomocou stojana akumulátora, umiestnite ho na rovný povrch.
22. Neumiestňujte cudzie predmety, ako sú kovové triesky a voda, do blízkosti zástrčky jednotky.
23. Nástroj ani stroj nepoužívajte v blízkosti vysokonapäťových elektrických vedení.
24. Používajte iba nabíjačku určenú pre zariadenie. Nepoužívajte iné nabíjačky.
25. Neпоškodte kryt akumulátora ani na zariadenie nič nedávajte.
26. Na zariadenie nestúpajte ani si naň nesadajte.
27. Zariadenie neprenášajte držaním za stojan akumulátora alebo remeň na nastavenie šírky.
28. Zariadenie skladujte vnútri.
29. Medzi akumulátor a stojan akumulátora nič nekladajte ani nepripevňujte.
30. Na stojan akumulátora nič nevešajte.

Dôležité bezpečnostné pokyny týkajúce sa akumulátora

1. Pred použitím akumulátora si prečítajte všetky pokyny a výstražné označenia na (1) nabíjačke akumulátorov, (2) akumulátore a (3) produkte používajúcom akumulátor.
2. Akumulátor nerozoberajte.
3. Ak sa doba prevádzky príliš skrúti, ihneď prerušte prácu. Môže nastať riziko prehriatia, možných popálením či dokonca explózie.
4. V prípade zasiahnutia oči elektrolytom ich vypláchnite čistou vodou a okamžite vyhľadajte lekársku pomoc. Môže dôjsť k strate zraku.

5. **Akumulátor neskratujte:**
 - (1) **Nedotýkajte sa konektorov žiadnym vodičným materiálom.**
 - (2) **Akumulátor neskladujte v obale s inými kovovými predmetmi, napríklad klincami, mincami a pod.**
 - (3) **Nevystavujte akumulátor vode či dažďu. Skrat akumulátora môže spôsobiť veľký tok prúdu, prehriate, možné popálenie či dokonca poruchu.**
6. **Nástroj/stroj ani akumulátor neskladujte a nepoužívajte na miestach s teplotou presahujúcou 50 °C (122 °F).**
7. **Akumulátor nespaľujte, ani keď je vážne poškodený alebo úplne opotrebovaný. Akumulátor môže v ohni vybuchnúť.**
8. **Dávajte pozor, aby akumulátor nespadol, a nevystavujte ho nárazom.**
9. **Nepoužívajte poškodený akumulátor.**
10. **Lítium-iónové akumulátory, ktoré sú súčasťou náradia, podliehajú požiadavkám legislatívy o nebezpečnom tovare.**
V prípade obchodnej prepravy, napr. dodanie tretími stranami či špeditériami, sa musia dodržiavať špeciálne požiadavky na zabalenie a označenie. Pred prípravou položky na odoslanie sa vyžaduje konzultácia s odborníkom na nebezpečný materiál. Taktiež treba dodržiavať potenciálne podrobnejšie predpisy príslušnej krajiny. Prelepte alebo zakryte otvorené kontakty a zabaľte akumulátor tak, aby sa v balíku nemohol voľne pohybovať.
11. **Akumulátor pri likvidácii vyberte z prístroja a zlikvidujte ho na bezpečnom mieste. Akumulátor zlikvidujte v súlade s miestnymi nariadeniami.**

12. **Akumulátor používajte iba s výrobkami uvedenými spoločnosťou Makita.** Inštalácia akumulátora do nevyhovujúcich výrobkov môže spôsobiť požiar, nadmerné teplo, výbuch alebo únik elektrolytov.
13. **Ak sa stroj/nástroj dlhší čas nepoužíva, odstráňte z neho akumulátor.**
14. **Akumulátor držte mimo dosahu detí.**

TIETO POKYNY USCHOVAJTE.

⚠️ POZOR: Používajte len originálne akumulátory od spoločnosti Makita. Používanie batérií, ktoré nie sú od spoločnosti Makita, alebo upravených batérií môže spôsobiť výbuch batérie a následný požiar, zranenie osôb alebo poškodeniu majetku. Následkom bude aj zrušenie záruky od spoločnosti Makita na nástroj a nabíjačku od spoločnosti Makita.

Rady na udržanie maximálnej životnosti akumulátora

1. **Akumulátor nabíte ešte predtým, ako sa úplne vybije. Vždy prerušte prácu s nástrojom/strojom a nabíte akumulátor, keď spozorujete nižší výkon nástroja.**
2. **Nikdy nenabíjate plne nabitý akumulátor. Prebíjanie skracuje životnosť akumulátora.**
3. **Akumulátor nabíjajte pri izbovej teplote 10 °C – 40 °C (50 °F – 104 °F). Pred nabíjaním nechajte horúci akumulátor vychladnúť.**
4. **Lítium-iónový akumulátor nabíte, ak ste ho nepoužívali dlhšie ako šesť mesiacov.**

POPIS SÚČASTÍ

► Obr.1

1	Základová doska	2	Akumulátor	3	Rukoväť	4	Poistné tlačidlo
5	Držiak kábla	6	Vrecko na adaptér	7	Hlavný vypínač	8	Zástrčka akumulátora
9	Adaptéry pre 36 V (2 x 18 V)	10	Zástrčka adaptéra	11	Napájacia zástrčka nabíjačky akumulátorov	12	Nabíjačka akumulátorov
13	Objímka nabíjačky akumulátorov	14	Opasok	15	Objímka	16	Remeň pre nastavenie šírky
17	Zostava ramenného postroja	18	Stojan akumulátora	–	–	–	–

OPIS FUNKCIÍ

⚠️ POZOR: Pred nastavovaním alebo kontrolou funkcie zariadenia vždy skontrolujte, či je zariadenie vypnuté.

Nabíjanie zariadenia

⚠️ POZOR: Po dokončení nabíjania odpojte napájaciu zástrčku nabíjačky akumulátorov od zdroja striedavého napätia, odpojte objímku nabíjačky akumulátorov a nasadte kryt akumulátora.



















UPOZORNENIE: Nabíjačka akumulátorov je určená iba na nabíjanie prenosného napájacieho zdroja MAKITA. Nabíjačku nikdy nepoužívajte na iné účely ani na nabíjanie akumulátorov iných výrobcov.

UPOZORNENIE: Keď je k zariadeniu pripojená nabíjačka akumulátorov, nástroj alebo stroj sa nespustí. V takom prípade odpojte nabíjačku akumulátorov od zariadenia.

UPOZORNENIE: Ak počas nabíjania klesne alebo stúpne teplota akumulátora, nabíjanie sa môže zastaviť. V takom prípade počkajte, kým teplota akumulátora nebude správna, zohriatím alebo ochladením akumulátora, a potom opakujte nabíjanie.

1. Odstráňte kryt akumulátora jeho otočením.
► **Obr.2:** 1. Kryt
2. Zarovnajtie výčnelok na objímke nabíjačky akumulátorov s náprotivkom na zástrčke zariadenia a potom otočením objímky nasadíte objímku na zástrčku.
► **Obr.3:** 1. Výčnelok 2. Objímka 3. Zástrčka
3. Zapojte napájaciu zástrčku nabíjačky akumulátorov do správneho zdroja striedavého napätia.
4. Po dokončení nabíjania vyberte objímku nabíjačky akumulátorov a potom nasadíte kryt akumulátora.

Počas nabíjania sa indikátor napájania rozsvieti načerveno a indikátory budú indikovať zostávajúcu kapacitu akumulátora. Po dokončení nabíjania zhasne indikátor napájania a indikátory.

Indikátor napájania	Indikátory			Zostávajúca kapacita
	 Sviety	 Nesviety	 Bliká	
				Nabíja sa (75 % až 100 %)
				Nabíja sa (50 % až 75 %)
				Nabíja sa (25 % až 50 %)
				Nabíja sa (0 % až 25 %)

Hlavný vypínač a indikátor

⚠ POZOR: Pred zapnutím zariadenia sa uistite sa, že je nástroj alebo stroj vypnutý. V opačnom prípade sa nástroj alebo stroj môžu náhle spustiť a spôsobiť zranenie.

POZNÁMKA: Ak zapnete nástroj alebo stroj ihneď po zapnutí zariadenia, nástroj alebo stroj sa nemusí spustiť. V takom prípade znova spustíte nástroj alebo stroj.

- **Obr.4:** 1. Hlavný vypínač 2. Indikátor 3. Indikátor napájania

Napájanie zapnete stlačením hlavného vypínača. Indikátor napájania sa rozsvieti nazeleno. Napájanie vypnete stlačením hlavného vypínača na niekoľko sekúnd.

POZNÁMKA: Ak sa zariadenie a pripojený nástroj alebo stroj nechajú bez používania 8 hodín, zariadenie sa automaticky vypne.

























Indikátor napájania bliká nazeleno pri nasledujúcich podmienkach:

- Zástrčka adaptéra alebo elektrického nástroja/stroja nie je pripojená k objímke zariadenia. V takom prípade pripojte zástrčku adaptéra alebo elektrického nástroja/stroja k objímke zariadenia.
- Akumulátor je vybitý. V takom prípade nabite zariadenie.
- Akumulátor je prehriaty alebo je teplota zariadenia nízka. V takom prípade ochladte alebo zohrejte zariadenie.

Ak indikátor napájania bliká striedavo načerveno a nazeleno, vypnite napájanie a potom ho znovu zapnite. Ak indikátor napájania stále bliká striedavo načerveno a nazeleno po zapnutí napájania, požiadajte o opravu miestne autorizované servisné stredisko Makita.

Indikácia zvyšnej kapacity akumulátora

Stlačením hlavného vypínača na zariadení zobrazíte zostávajúcu kapacitu akumulátora. Indikátory sa rozsvietia na cca 5 sekúnd.

Indikátory			Zostávajúca kapacita
 Sviety	 Nesviety	 Bliká	
			75 % až 100 %
			50 % až 75 %
			25 % až 50 %
			0 % až 25 %
			Akumulátor nabite.
			Akumulátor je možno chybný.
			

POZNÁMKA: V závislosti od podmienok používania a v závislosti od okolitej teploty sa môže zobrazenie mierne odlišovať od skutočnej kapacity.

POZNÁMKA: Ak má nástroj alebo stroj indikátory zostávajúcej kapacity akumulátora, nesledujte indikátory nástroja alebo stroja, ale sledujte indikátory na zariadení.

POZNÁMKA: Ak bliká viacero indikátorov, akumulátor je prehriaty. V takomto prípade nechajte akumulátor vychladnúť.

System na ochranu nástroja/stroja/akumulátora

Nástroj alebo stroj je vybavený systémom ochrany nástroja alebo stroja a akumulátora. Tento systém automaticky vypne napájanie motora s cieľom predĺžiť životnosť nástroja alebo stroja a akumulátora. Nástroj alebo stroj sa počas prevádzky automaticky zastaví v prípade, ak sa nástroj, stroj alebo akumulátor dostanú do jedného z nasledujúcich stavov:

Ochrana proti preťaženiu

Keď sa nástroj, stroj alebo akumulátor používa spôsobom, ktorý spôsobuje odber neštandardne vysokého prúdu, nástroj alebo stroj sa automaticky vypne. V tejto situácii vypnite nástroj alebo stroj a ukončíte prácu, ktorá spôsobuje preťažovanie nástroja alebo stroja. Potom nástroj alebo stroj zapnutím znova spustíte.

Ochrana pred prehrievaním

Keď sa nástroj, stroj alebo akumulátor prehreje, nástroj alebo stroj sa automaticky zastaví. V takomto prípade nechajte nástroj alebo stroj a akumulátor pred opätovným spustením vychladnúť.

Ochrana pred nadmerným vybitím

Ak kapacita akumulátora nie je dostatočná, nástroj alebo stroj sa automaticky zastaví a po stlačení hlavného vypínača bude blikáť indikátor. V takom prípade vyberte akumulátor z nástroja alebo stroja a nabíjte ho.

Používanie vrečka na adaptér

POZOR: Toto zariadenie nepoužívajte, keď je kábel uchytý pomocou suchého zipsu na vrečko na adaptér.

Adaptéry môžete vložiť do vrečka na adaptér, ako je znázornené na obrázku.

► **Obr.5:** 1. Adaptér 2. Vrečko na adaptér

ZOSTAVENIE

POZOR: Pred vykonaním akejkoľvek práce na zariadení vždy skontrolujte, či je zariadenie vypnuté.

Zostavenie zariadenia

1. Pripojte akumulátor k základovej doske zostavy ramenného postroja, ako je znázornené na obrázku.

► **Obr.6:** 1. Akumulátor 2. Základová doska

POZOR: Uistite sa, že je akumulátor bezpečne uchytý k základovej doske. V opačnom prípade môže akumulátor spadnúť, keď budete mať zariadenie na sebe alebo ho budete používať, a spôsobí tak zranenie. Ak vidíte červený indikátor, ako je znázornené na obrázku, akumulátor je správne zaistený.

► **Obr.7:** 1. Červený indikátor

POZOR: Pri pripájaní akumulátora dávajte pozor, aby ste si nepricvikli prsty alebo palce medzi akumulátor a základovú dosku.

POZOR: Pri vyberaní akumulátora stlačte poistné tlačidlo, pričom pevne držte rukoväť. Pred vybratím akumulátora nastavte opasok do najnižšej polohy.

► **Obr.8:** 1. Rukoväť 2. Poistné tlačidlo

2. Upravte polohu opasku. Zdvihnite páčku nastavenia výšky, posúvaním základovej dosky upravte polohu opasku a vráťte páčku na miesto.

► **Obr.9:** 1. Páčka nastavenia výšky 2. Základová doska 3. Opasok

POZOR: Pri nastavovaní polohy opasku položte zariadenie tak, aby akumulátor smeroval nadol, ako je znázornené na obrázku.

UPOZORNENIE: Ak je páčka nastavenia výšky uvoľnená, dotiahnite jej maticu. Maticu nedotahujte príliš silno. Inak nebude možné s páčkou nastavenia výšky hýbať.

► **Obr.10:** 1. Matica

POZNÁMKA: Ak sa základová doska ťažko zasúva, mierne nadvihnite stojan tak, aby sa nedotýkal zeme, a potom zasuňte základovú dosku.

3. Pripevnite vrečko na adaptér k opasku pomocou suchého zipsu, ako je znázornené na obrázku.

► **Obr.11:** 1. Vrečko na adaptér

POZNÁMKA: Vrečko na adaptér sa môže pripevniť buď na pravej, alebo na ľavej strane opasku.

4. Pomocou remeňa pre nastavenie šírky upravte šírku ramenného postroja.

► **Obr.12:** 1. Remeň pre nastavenie šírky

5. Nasadte si zariadenie na chrbát, zaistite sponu na opasku a upravte dĺžku opasku.

► **Obr.13:** 1. Spona

POZNÁMKA: Opasok môžete zložiť a upevniť pomocou suchého zipsu, ako je znázornené na obrázku.
▶ **Obr.14:** 1. Opasok

6. Upravte dĺžku ramenného postroja.
▶ **Obr.15:** 1. Ramenný postroj

POZNÁMKA: Opasok môžete zložiť a upevniť pomocou suchého zipsu, ako je znázornené na obrázku.
▶ **Obr.16:** 1. Opasok

⚠ POZOR: Ak chcete zariadenie položiť, umiestnite ho na rovný a stabilný povrch tak, aby nespadlo.

- Ak chcete položiť zariadenie, odistite sponu opasku a potom zariadenie pomaly položte.
▶ **Obr.17:** 1. Spona

PREVÁDZKA

⚠ POZOR: Keď máte zariadenie na sebe, ramenný postroj si navlečte na obe plecia. V opačnom prípade môže zariadenie spadnúť, keď budete mať zariadenie na sebe alebo ho budete používať, a spôsobí tak zranenie.

⚠ POZOR: Keď máte zariadenie na sebe, majte ho na chrbte. Inak môže zariadenie počas prevádzky spadnúť a spôsobiť zranenie.

⚠ POZOR: Pred zapnutím zariadenia alebo zapájaním zástrčky adaptéra alebo elektrického nástroja/stroja do objímky akumulátora nástroj alebo stroj vždy vypnite. V opačnom prípade sa nástroj alebo stroj môžu náhle spustiť a spôsobiť zranenie.

POZNÁMKA: Adaptér pre napätie 18 V nie je pre toto zariadenie k dispozícii.

Pripojenie zariadenia k nástroju alebo stroju

1. Vyberte akumulátor zo základovej dosky zostavy ramenného postroja.
2. Vyťahnite kábel z ľavej alebo pravej strany akumulátora. Kábel pri vyťahovaní vložte do držiakov podľa obrázka.
▶ **Obr.18:** 1. Kábel 2. Držiak
3. Pripojte akumulátor k základovej doske zostavy ramenného postroja.
4. Nasadte si zariadenie.
5. Zastrčte úplne zástrčku adaptéra alebo elektrického nástroja/stroja do objímky akumulátora tak, aby značka šípky na zástrčke bola zarovnaná so šípkou na objímke.
▶ **Obr.19:** 1. Zástrčka 2. Objímka 3. Značka šípky

UPOZORNENIE: Pri odpájaní zástrčky z objímky neťahajte za káble, ale držte zástrčku a objímku. V opačnom prípade sa môžu káble poškodiť a spôsobiť nesprávne fungovanie zariadenia.

POZNÁMKA: Zástrčka a objímka sa odpoja, ak sa aplikuje určité zaťaženie.

6. Vložte adaptéry do nástroja alebo stroja rovnakým spôsobom ako akumulátor.
▶ **Obr.20:** 1. Adaptér

UPOZORNENIE: V prípade nástroja alebo stroja napájaného s 36 V (18 V x 2) akumulátorom používajte adaptéry pre 36 V (18 V x 2). V prípade nástroja alebo stroja s priamym pripojením nie je potrebný žiadny adaptér.

UPOZORNENIE: Pri inštalácii adaptérov na nástroj alebo stroj sa uistite, že nainštalujete adaptér vybavený 2 káblami do umiestnenia znázorneného na obrázku.

Ak adaptér nainštalujete nesprávne, adaptér vybavený 2 káblami sa nebude dať úplne zasunúť. V takomto prípade nezasúvajte adaptér nasilu. V opačnom prípade sa môže nástroj alebo stroj poškodiť.

- ▶ **Obr.21:** 1. Adaptér s 2 káblami
▶ **Obr.22:** 1. Adaptér s 2 káblami

POZNÁMKA: Smer kábla adaptéra sa môže meniť v rozsahu približne 180 stupňov.

7. Stláčaním hlavného vypínača zapnite napájanie. Napájanie vypnete stlačením hlavného vypínača na niekoľko sekúnd.
▶ **Obr.23:** 1. Hlavný vypínač

Používanie držiakov kábla

⚠ POZOR: K držiakom kábla pripevnite len kábel akumulátora. K držiakom kábla nepripevňujte kábel adaptérov alebo elektrického nástroja/stroja. Pripevnenie kábla adaptérov alebo elektrického nástroja/stroja môže spôsobiť nehodu alebo zranenie.

- ▶ **Obr.24**
▶ **Obr.25**

Kábel akumulátora môžete pripojiť k držiakom kábla podľa obrázka.
▶ **Obr.26:** 1. Držiak kábla

Kábel môžete tiež pripevniť použitím len držiaka kábla na opasku, ako je znázornené na obrázku.
▶ **Obr.27:** 1. Držiak kábla

Držiaky kábla sa môžu pripevniť buď na pravej, alebo na ľavej strane ramenného postroja a opasku.
▶ **Obr.28:** 1. Časť, ktorá sa má pripevniť k držiaku kábla

⚠ POZOR: Uistite sa, že ste kábel pripevnili k ramennému postroju iba na ľavej alebo pravej strane, aby kábel neprechádzal cez ramenný postroj.

► Obr.29

Používanie závesného remienka

Voliteľné príslušenstvo

Závesný remienok môžete použiť pre akumulátorovú kosačku spolu s týmto zariadením.

Pripojenie závesného remienka

1. Háčiky závesného remienka pripojte ku krúžkom na ramennom postroji alebo opasku, ako je znázornené na obrázku. Zvoľte typ remienka a metódu pripojenia vhodné pre vaše použitie.

► Obr.30: 1. Krúžok 2. Háčik

► Obr.31: 1. Krúžok 2. Háčik

► Obr.32: 1. Krúžok 2. Háčik

► Obr.33: 1. Krúžok 2. Háčik

POZNÁMKA: Ak je nástroj typu rukováti na bicykli, pripojte remienok tak, že ho prevlečiete cez vnútro opasku, ako je znázornené na obrázku.

► Obr.34: 1. Opasok 2. Remienok

2. Pripojte háčik k nástroju.

► Obr.35: 1. Háčik

Odpojenie nástroja

Stlačením páčok na spone odistite sponu.

► Obr.36: 1. Páčka

POZNÁMKA: Spona nie je súčasťou výbavy v závislosti od typu remienka.

Odpojenie v núdzovej situácii

1. Stlačením páčok na spone opasku odistite sponu.

► Obr.37: 1. Spona 2. Páčka

2. Vyzlečte si ramenný postroj, aby ste uvoľnili nástroj alebo zariadenie.

► Obr.38: 1. Ramenný postroj

ÚDRŽBA

⚠ POZOR: Kontrolu alebo údržbu zariadenia vykonávajte až vtedy, keď ste si istí, že je vypnuté.

UPOZORNENIE: Nepoužívajte benzín, riedidlo, alkohol ani podobné látky. Mohlo by to spôsobiť zmenu farby, deformácie alebo praskliny.

Ak chcete udržať BEZPEČNOSŤ a BEZPORUCHOVOSŤ výrobku, prenechajte opravy, údržbu a nastavenie na autorizované alebo továrenské servisné centrá Makita, ktoré používajú len náhradné diely značky Makita.

RIEŠENIE PROBLÉMOV

Pred požiadanim o vykonanie opravy najprv vykonajte vlastnú kontrolu. Ak nájdete problém, ktorý nie je vysvetlený v tomto návode, nepokúšajte sa nástroj, stroj alebo ani rozoberať. Namiesto toho požiadajte o opravu autorizované servisné strediská spoločnosti Makita, ktoré používajú len náhradné diely značky Makita.

Chybný stav	Indikátor napájania	Príčina	Náprava
Nástroj alebo stroj sa nespustia.	–	Nabíjačka je pripojená k zariadeniu.	Vyberte nabíjačku zo zariadenia.
	Indikátor svieti nazeleno.	V nástroji alebo stroji nie sú vložené adaptéry.	Vložte adaptéry do nástroja alebo stroja. Skontrolujte, či sú adaptéry bezpečne vložené.
		Nástroj, stroj alebo káble adaptérov sú prehriate.	Ochlaďte nástroj alebo stroj a zariadenie.
		Nástroj, stroj alebo zariadenie sú pokazené.	Požiadajte o opravu autorizované servisné strediská Makita.
	Indikátor bliká nazeleno.	Zástrčka adaptéra alebo elektrického nástroja/stroja a objímka akumulátora nie sú spojené.	Zapojte zástrčku do objímky. Skontrolujte, či sú zástrčka a objímka bezpečne zapojené.
		Zariadenie je prehriate alebo je teplota zariadenia nízka.	Ochlaďte alebo zohrejte zariadenie.
		Zostávajúca kapacita akumulátora nie je dostatočná.	Akumulátor nabite.
	Indikátor bliká striedavo načerveno a nazeleno.	Zariadenie zistilo neobvyklý stav.	Vypnite a potom znovu zapnite zariadenie.
		Nástroj, stroj alebo zariadenie sú pokazené.	Požiadajte o opravu autorizované servisné strediská Makita.
	Indikátor sa nerozsvieti.	Zariadenie nie je zapnuté.	Zapnite zariadenie.
Zostávajúca kapacita akumulátora nie je dostatočná.		Akumulátor nabite.	
Zariadenie je pokazené.		Požiadajte o opravu autorizované servisné strediská Makita.	
Po pripojení nabíjačky sa nespustí nabíjanie.	Svetelný indikátor bliká načerveno.	Zariadenie je prehriate alebo je teplota zariadenia nízka.	Ochlaďte alebo zohrejte zariadenie.
	Indikátor bliká striedavo načerveno a nazeleno.	Zariadenie alebo nabíjačka zistila neobvyklý stav.	Vyberte objímku nabíjačky akumulátorov a potom ju znova pripojte.
		Zariadenie alebo nabíjačka je pokazená.	Požiadajte o opravu autorizované servisné strediská Makita.
	Indikátor sa nerozsvieti.	Nabíjačka nie je pripojená k správному zdroju striedavého napätia.	Pripojte nabíjačku k správному zdroju striedavého napätia.
		Objímka nabíjačky nie je správne pripojená.	Správne pripojte objímku nabíjačky.
		Napájací kábel nabíjačky nie je správne pripojený k nabíjačke.	Správne pripojte napájací kábel k nabíjačke.
Zariadenie alebo nabíjačka je pokazená.	Požiadajte o opravu autorizované servisné strediská Makita.		

VOLITEĽNÉ PRÍSLUŠENSTVO

⚠ POZOR: Pre váš nástroj Makita, opísaný v tomto návode, doporučujeme používať toto príslušenstvo a nástavce. Pri použití iného príslušenstva či nástavcov môže hrozit' nebezpečenstvo zranenia osôb. Príslušenstvo a nástavce sa môžu používať len na účely pre ne stanovené.

Ak potrebujete bližšie informácie týkajúce sa tohoto príslušenstva, obráťte sa na vaše miestne servisné stredisko firmy Makita.

- Originálna nabíjačka Makita

POZNÁMKA: Niektoré položky zo zoznamu môžu byť súčasťou balenia nástrojov vo forme štandardného príslušenstva. Rozsah týchto položiek môže byť v každej krajine odlišný.

SPECIFIKACE

Model:	PDC1200	
Rozměry (D x Š x V)	369 mm × 261 mm × 139 mm *1	
Jmenovité napětí	36 V – 40 V DC max	
Kapacita akumulátoru	33,5 Ah	
Typ akumulátoru	Nabíjecí lithium-iontový	
Doba nabíjení	360 minut	
Čistá hmotnost	Akumulátor	8,8 kg *1
	Sestava zádového postroje	1,6 kg *2

*1. Bez sestavy zádového postroje, adaptérů a nabíječky.

*2. Bez kapsy na adaptér

Použitelná nabíječka

- DC4001

VAROVÁNÍ: Používejte pouze výše uvedenou nabíječku. Použití jiných nabíječek může způsobit zranění a/nebo požár.

Účel použití

Přenosný akumulátor je vhodný pro dlouhé hodiny práce, protože umožňuje oddělení akumulátoru a nářadí či stroje.

Tuto jednotku lze použít s následujícími nářadím a stroji.

- Akumulátorové nářadí a stroje na 36 V (18 V × 2)
- Akumulátorové nářadí a stroje (s přímým připojením k přenosnému akumulátoru)

O tomto návodu k obsluze

Pojmem „jednotka“ v tomto návodu k obsluze se rozumí přenosný akumulátor. Přenosný akumulátor sestává z akumulátoru a sestavy zádového postroje.

Kategorie kompatibilních nářadí a strojů

- Akumulátorová řetězová pila *1, akumulátorová vyvrtávací pila, akumulátorový fukar, akumulátorový vyžínáč, akumulátorová multifunkční motorová jednotka, akumulátorový zastříhovač, akumulátorová úhlová bruska, akumulátorové vrtací a sekací kladivo *2
- *1. S výjimkou řetězové pily s horním držadlem (DUC252 / DUC302 / DUC352 / DUC256 / DUC306 / DUC356 / DUC406 / DUC256C)
- *2. S výjimkou modelů DHR280 / DHR281 / DHR282 / DHR283

Kompatibilní kategorie nářadí nebo stroje se může bez upozornění změnit. Kompatibilní kategorii nářadí nebo stroje naleznete v nejnovějším návodu k obsluze.

VAROVÁNÍ: Nikdy nepoužívejte tuto jednotku s nářadím nebo stroji v níže uvedených kategoriích. Použití této jednotky s nekompatibilním nářadím nebo strojem může způsobit zranění či poruchu.

- Akumulátorový zahradní postřikovač, akumulátorové zahradnické nůžky, akumulátorový vozík, jízdní kolo s pomocným elektromotorem, akumulátorový vysavač v brašně na záda, robotický vysavač, aku pracovní bunda s ventilátorem, akumulátorem vyhřívaná bunda

POZOR: Jestliže používáte nylonovou strunu, když používáte jednotku s následujícími modely, ujistěte se, že nářadí používáte v následující kombinaci:

Model	DUR364L / DUR365U / DUR366L / DUR368A / DUR368L / DUX60
Vyžínací nástroj a průměr vyžínání	Strunová hlava s průměrem vyžínání 350 mm
Průměr nylonové struny	2,0 mm

*. Strunová hlava nemusí být dostupná, a to v závislosti na vašem místě bydliště.

POZNÁMKA: Pro typ DUB362

V prostředí s vysokou teplotou se může provoz stroje zastavit, a to činností ochranného systému stroje.

Symbyly

Níže jsou uvedeny symbyly, se kterými se můžete při použití nářadí setkat. Je důležité, abyste dříve, než s ním začnete pracovat, pochopili jejich význam.



Přečtěte si návod k obsluze.



Chcete-li snížit riziko zranění, udržujte kabel mimo různé překážky.



Nevystavujte akumulátor vodě ani dešti.



Akumulátor nevazujte do ohně



Nezkratujte akumulátor.



Pouze pro země EU
Elektrické zařízení ani akumulátor nelikvidujte současně s domovním odpadem! Vzhledem k dodržování evropských směrnic o odpadních elektrických a elektronických zařízeních a směrnice o bateriích, akumulátorech a odpadních bateriích a akumulátorech s jejich implementací v souladu s národními zákony musí být elektrická zařízení, baterie a akumulátory po skončení životnosti odděleně shromážděny a předány do ekologicky kompatibilního recyklačního zařízení.

BEZPEČNOSTNÍ VÝSTRAHY

Bezpečnostní upozornění k přenosnému akumulátoru

1. Před použitím si nezapomeňte přečíst kompletní návod k obsluze nářadí či stroje.
2. Nezvedejte ani nepřeházejte jednotku držení za kabel. Netahejte za kabel, pokud máte jednotku na sobě nebo ji používáte.
3. Před nošením jednotky odstraňte zásuvku z nářadí či stroje.
4. Jestliže nářadí nebo stroj necháváte ležet, nezapomeňte z něj demontovat zásuvku, případně sundejte jednotku ze svého těla.
5. Během práce dávejte pozor, abyste nezakopli o kabel.
6. Nepoužívejte tuto jednotku na nestabilním povrchu nebo v nestabilních výškách.
7. Během provozu udržujte kabel mimo překážky. Jestliže se kabel zachytí za nějakou překážku, může to způsobit vážné zranění.
8. Nevkládejte adaptéry do nabíječky.
9. Před použitím zkontrolujte jednotku, včetně kabelů a postroje. Pokud jsou poškozené, požádejte místní servisní středisko společnosti Makita o opravu.
10. Kabel k držáku kabelu připojujte pomalu a bezpečně.
11. Před prováděním kontroly či údržby se vždy ujistěte, zda jsou nářadí či stroj vypnuté a zda je vyjmuta zásuvka.
12. Když používáte tuto jednotku s nářadím vybaveným ostřím, ujistěte se, že je kabel mimo dosah ostří.
13. Když jednotku nosíte na těle, nenoste nic dalšího, např. bezpečnostní postroj nebo ramenní pás, což by mohlo ohrozit funkci pohotovostního odpojení jednotky.
14. Nepoužívejte tuto jednotku, pokud lezete po stromě.

15. Nepoužívejte tuto jednotku, pokud máte na sobě aku pracovní bundu s ventilátorem nebo akumulátorem vyhřívanou bundu.
16. Nevystavujte jednotku jiskrám.
17. Jestliže jednotku používáte, aniž byste ji měli na sobě či montovali k nářadí či stroji, položte ji na zem.
18. Jednotku nerozebírejte, neopravujte ani neupravujte.
19. Dávejte pozor, aby se váš postroj nebo opasek nezapletl do nářadí nebo stroje.
20. Při používání jednotky dávejte pozor, abyste nepřehřili kabely nářadí nebo stroje.
21. Když jednotku postavíte vzpřímeně pomocí stojanu akumulátoru, ujistěte se, že je na plochem povrchu.
22. Uchovávejte cizí předměty, jako jsou kovové piliny a voda, mimo zástrčku jednotky.
23. Nepoužívejte nářadí či stroj poblíž elektrického vedení s vysokým napětím.
24. Používejte pouze nabíječku, která je určena pouze pro jednotku. Nepoužívejte jiné nabíječky.
25. Nepoškozujte kryt akumulátoru a na jednotku nic nepokládejte.
26. Na jednotku nestoupejte ani nesedejte.
27. Nepřenášejte jednotku tak, že budete držet stojan akumulátoru nebo pás na úpravu šířky.
28. Jednotku skladujte ve vnitřních prostorech.
29. Mezi akumulátor a stojan akumulátoru nic nevkládejte.
30. Na stojan akumulátoru nic nezavěšujte.

Důležitá bezpečnostní upozornění pro akumulátor

1. Před použitím akumulátoru si přečtěte všechny pokyny a varovné symboly na (1) nabíječe, (2) akumulátoru a (3) výrobku využívajícím akumulátor.
2. Akumulátor nerozebírejte.
3. Pokud se příliš zkrátí provozní doba akumulátoru, přerušte okamžitě práci. V opačném případě existuje riziko přehřívání, popálení nebo dokonce výbuchu.
4. Budou-li vaše oči zasaženy elektrolytem, vypláchněte je čistou vodou a okamžitě vyhledejte lékařskou pomoc. Může dojít ke ztrátě zraku.
5. Akumulátor nezkratujte:
 - (1) Nedotýkejte se svorek žádným vodivým materiálem.
 - (2) Neskladujte akumulátor spolu s jinými kovovými předměty, jako jsou hřebíky, mince atd.
 - (3) Nevystavujte akumulátor vodě ani dešti. Zkrat akumulátoru může způsobit velký průtok proudu, přehřátí, možné popálení a dokonce i poruchu.
6. Neskladujte a nepoužívejte nářadí/stroj a akumulátor na místech, kde může teplota překročit 50 °C (122 °F).

7. **Nespalujte akumulátor, ani když je vážně poškozen nebo úplně opotřeben. Akumulátor může v ohni vybuchnout.**
8. **Dávejte pozor, abyste akumulátor neupustili ani s ním nenaráželi.**
9. **Nepoužívejte poškozené akumulátory.**
10. **Obsažené lithium-iontové akumulátory podléhají právním požadavkům na nebezpečné zboží.**

V případě komerční přepravy například externími dopravci je třeba dodržet zvláštní požadavky na balení a značení.

Pro přípravu zboží k přepravě je nutná konzultace s odborníkem na nebezpečný materiál. Dodržujte také případné podrobnější národní předpisy.

Odkryté kontakty přelepte izolační páskou či jinak zakryjte a akumulátory zabalte tak, aby se v balení nemohly pohybovat.

11. **Při likvidaci akumulátoru jej vyjměte z nářadí a zlikvidujte jej na bezpečném místě. Při likvidaci akumulátoru postupujte podle místních předpisů.**
12. **Akumulátor používejte pouze s výrobky specifikovanými společností Makita. Instalace akumulátoru do nevyhovujících výrobků může způsobit požár, nadměrné zahřívání, explozi nebo únik elektrolytu.**

13. **Pokud nářadí/stroj delší dobu nepoužíváte, je nutné z něj akumulátor vyjmout.**
14. **Akumulátor uchovávejte mimo dosah dětí.**

TYTO POKYNY USCHOVEJTE.

⚠ UPOZORNĚNÍ: Používejte pouze originální akumulátory Makita. Používání neoriginálních nebo upravených akumulátorů může způsobit explozi akumulátoru a následný požár, zranění a jiné poškození. Zaniká tím také záruka společnosti Makita na nářadí a nabíječku Makita.

Tipy k zajištění maximální životnosti akumulátoru

1. **Akumulátor nabíjte dříve, než dojde k jeho úplnému vybití. Pokud si povšimnete snížení výkonu nářadí/stroje, vždy jej zastavte a dobijte akumulátor.**
2. **Nikdy nenabíjete úplně nabitý akumulátor. Přebíjení zkracuje životnost akumulátoru.**
3. **Akumulátor dobíjete při pokojové teplotě od 10 °C do 40 °C (50 °F až 104 °F). Před nabíjením nechte horký akumulátor zchladnout.**
4. **Pokud se akumulátor delší dobu nepoužívá (déle než šest měsíců), je nutno jej dobít.**

POPIS DÍLŮ

► Obr.1

1	Základní deska	2	Akumulátor	3	Držadlo	4	Blokovací tlačítko
5	Držák kabelu	6	Kapsa na adaptér	7	Tlačítko napájení	8	Zástrčka akumulátoru
9	Adaptéry pro 36 V (18 V × 2)	10	Zástrčka adaptéru	11	Napájecí zástrčka nabíječky akumulátorů	12	Nabíječka akumulátorů
13	Zásuvka nabíječky akumulátorů	14	Opasek	15	Zásuvka	16	Pás na úpravu šířky
17	Sestava zádového postroje	18	Stojan akumulátoru	-	-	-	-

POPIS FUNKCÍ

⚠ UPOZORNĚNÍ: Před nastavováním jednotky nebo kontrolou její funkce se vždy přesvědčte, že je vypnuta.

Nabíjení jednotky

⚠ UPOZORNĚNÍ: Když je nabíjení dokončeno, nezapomeňte vyjmout napájecí zástrčku nabíječky akumulátorů ze zdroje střídavého proudu a poté vyjmout zásuvku nabíječky akumulátorů a připojit víčko akumulátoru.

POZOR: Nabíječka akumulátorů je určena pouze k nabíjení výrobků MAKITA s přenosným akumulátorem. Nikdy jej nepoužívejte k jiným účelům nebo pro akumulátory jiných výrobců.

POZOR: Když je nabíječka akumulátorů připojena k jednotce, nářadí či stroj se nespustí. V takovém případě odejměte nabíječku akumulátorů z jednotky.

POZOR: Jestliže teplota akumulátoru během nabíjení klesne nebo stoupne, nabíjení se může zastavit. V takovém případě počkejte, dokud nebude mít akumulátor běžnou teplotu (opět se zahřeje či ochladí), a poté obnovte nabíjení.

1. Otočením odejměte víčko akumulátoru.

► **Obr.2:** 1. Víčko



















2. Srovnejte výstupek na zásuvce nabíječky akumulátorů s protikusem na zástrčce jednotky a poté připojte zásuvku k zástrčce otočením zásuvky.

► **Obr.3:** 1. Výstupek 2. Zásuvka 3. Zástrčka

3. Připojte zástrčku nabíječky akumulátorů ke zdroji se správným střídavým napětím.

4. Když je nabíjení dokončeno, vyjměte zásuvku nabíječky akumulátorů a poté nasadte víčko akumulátoru.

Během nabíjení se červeně rozsvítí hlavní kontrolka napájení a kontrolky ukazují zbývající kapacitu akumulátoru. Když je nabíjení dokončeno, hlavní kontrolka napájení a kontrolky zhasnou.

Hlavní kontrolka napájení	Kontrolky			Zbývající kapacita
	 Svítí	 Nesvítí	 Bliká	
				Nabíjení (75 % až 100 %)
				Nabíjení (50 % až 75 %)
				Nabíjení (25 % až 50 %)
				Nabíjení (0 % až 25 %)

Tlačítko napájení a kontrolka akumulátoru

⚠ UPOZORNĚNÍ: Před zapnutím jednotky se ujistěte, že jsou nářadí či stroj vypnuté. Jinak může dojít k náhlému spuštění nářadí nebo stroje, což může způsobit zranění.

POZNÁMKA: Jestliže zapnete nářadí či stroj ihned po zapnutí jednotky, nemusí se nářadí či stroj spustit. V takovém případě znovu spusťte nářadí či stroj.

► **Obr.4:** 1. Tlačítko napájení 2. Kontrolka 3. Hlavní kontrolka napájení

Chcete-li zapnout napájení, stiskněte tlačítko napájení. Hlavní kontrolka napájení se rozsvítí zeleně. Napájení vypnete stisknutím tlačítka napájení po dobu několika sekund.

POZNÁMKA: Jestliže jsou jednotka a připojené nářadí či stroj neaktivní po dobu 8 hodin, jednotka se automaticky vypne.

Hlavní kontrolka napájení bliká zeleně při jednom z následujících stavů:





















- Zástrčka adaptéru nebo elektrického nářadí/stroje není připojena k zásuvce na jednotce. V takovém případě připojte zástrčku adaptéru nebo elektrického nářadí/stroje k zásuvce na jednotce.
- Akumulátor je vybitý. V takovém případě nabijte jednotku.

- Akumulátor je přehřátý nebo je teplota jednotky nízká. V takovém případě nechte jednotku vychladnout, respektive ji zahřejte.

Jestliže hlavní kontrolka napájení bliká střídavě červeně a zeleně, vypněte a následně znovu zapněte napájení. Jestliže hlavní kontrolka napájení stále střídavě bliká červeně a zeleně, a to i po opětovném zapnutí napájení, požádejte místní servisní středisko společnosti Makita o opravu.

Indikace zbývající kapacity akumulátoru

Zbývající kapacitu akumulátoru zjistíte stisknutím napájecího tlačítka na jednotce. Kontrolky indikátoru se na zhruba 5 sekund rozsvítí.

Kontrolky			Zbývající kapacita
 Svítí	 Nesvítí	 Bliká	
			75 % až 100 %
			50% až 75%
			25 % až 50 %
			0 % až 25 %
			Nabíjte akumulátor.
			Došlo pravděpodobně k poruše akumulátoru.

POZNÁMKA: Kapacita udávaná indikátorem se může mírně lišit od skutečné kapacity v závislosti na podmínkách používání a teplotě prostředí.

POZNÁMKA: Jestliže nářadí nebo stroj mají kontrolky pro zbývající kapacitu akumulátoru, nevyužijte těchto kontrolky, ale naopak kontrolky na této jednotce.

POZNÁMKA: Jestliže kontrolky blikají, došlo k přehřátí akumulátoru. V takovém případě nechte akumulátor vychladnout.

Systém ochrany nářadí/stroje/ akumulátoru

Nářadí či stroj je vybaven systémem ochrany nářadí či stroje a akumulátoru. Tento systém automaticky přerušuje napájení motoru, aby se prodloužila životnost nářadí či stroje a akumulátoru. Budou-li nářadí, stroj nebo akumulátor vystaveny některé z níže uvedených podmínek, nářadí či stroj se během provozu automaticky vypne:

Ochrana proti přetížení

Pokud se s nářadím, strojem či akumulátorem pracuje způsobem vyvolávajícím mimořádně vysoký odběr proudu, nářadí či stroj se automaticky vypne. V takové situaci nářadí či stroj vypněte a ukončete činnost, při níž došlo k přetížení zařízení. Potom nářadí či stroj opět zapněte.

Ochrana proti přehřátí

Když se nářadí, stroj či akumulátor přehřeje, automaticky se vypne. V takovém případě nechte nářadí či stroj a akumulátor před opětovným zapnutím vychladnout.

Ochrana proti přílišnému vybití

Když není kapacita akumulátoru dostatečná, nářadí či stroj se automaticky zastaví a po stisknutí tlačítka napájení začne blikat kontrolka. V takovém případě vyjměte akumulátor z nářadí či stroje a nabijte jej.

Používání kapsy na adaptér

▲UPOZORNĚNÍ: Nepoužívejte tuto jednotku, pokud je kabel přípevněný spojovacím prvkem se suchým zipem kapsy na adaptér.

Adaptéry můžete vložit do kapsy na adaptér, jak je znázorněno na obrázku.

► **Obr.5:** 1. Adaptér 2. Kapsa na adaptér

SESTAVENÍ

▲UPOZORNĚNÍ: Než začnete na jednotce provádět jakékoli práce, vždy se předtím přesvědčte, že je vypnuta.

Sestavení jednotky

1. Připojte akumulátor k základní desce sestavy zádového postroje dle obrázku.

► **Obr.6:** 1. Akumulátor 2. Základní deska

▲UPOZORNĚNÍ: Ujistěte se, že je akumulátor pevně zajištěn na základní desce. Jinak může dojít k tomu, že akumulátor při nošení či používání jednotky vypadne a způsobí zranění. Není-li akumulátor zcela zajištěn, uvidíte červený indikátor dle obrázku.

► **Obr.7:** 1. Červený indikátor

▲UPOZORNĚNÍ: Dávejte pozor, abyste si mezi akumulátorem a základní deskou nepřiskřípli prsty.

▲UPOZORNĚNÍ: Když akumulátor odeberáte, stiskněte blokovací tlačítko a zároveň pevně podržte držadlo. Před odejmutím akumulátoru nastavte opasek na nejnižší polohu.

► **Obr.8:** 1. Držadlo 2. Blokovací tlačítko

2. Upravte polohu opasku. Zvedněte páčku pro úpravu výšky, poté upravte polohu opasku posuvem základní desky a nakonec vraťte páčku do původní polohy.

► **Obr.9:** 1. Páčka pro úpravu výšky 2. Základní deska 3. Opasek

▲UPOZORNĚNÍ: Když upravujete polohu opasku, nezapomeňte jednotku položit na zem tak, aby akumulátor směřoval dolů, viz obrázek.

POZOR: Je-li páčka pro úpravu výšky volná, utáhněte její matici. Při utahování matice nepoužívejte nadměrnou sílu. Jinak se páčka pro úpravu výšky nebude pohybovat.

► **Obr.10:** 1. Matice

POZNÁMKA: Je-li obtížné základní desku posunout, zdvihněte lehce stojan tak, aby se nedotýkal země, a poté posuňte základní desku.

3. Připojte kapsu na adaptér pomocí opasku se spojovacím prvkem se suchým zipem, jak je znázorněno na obrázku.

► **Obr.11:** 1. Kapsa na adaptér

POZNÁMKA: Kapsa na adaptér může být připojena k levé či pravé straně opasku.

4. Upravte šířku zádového postroje pomocí pásu na úpravu šířky.

► **Obr.12:** 1. Pás na úpravu šířky

5. Nasadte si jednotku, poté zapněte sponu opasku a upravte jeho délku.

► **Obr.13:** 1. Spona

POZNÁMKA: Opasek můžete složit a upevnit pomocí spojovacího prvku se suchým zipem, jak je znázorněno na obrázku.

► **Obr.14:** 1. Opasek

6. Upravte délku zádového postroje.

► **Obr.15:** 1. Zádový postroj

POZNÁMKA: Opasek můžete složit a upevnit pomocí spojovacího prvku se suchým zipem, jak je znázorněno na obrázku.

► **Obr.16:** 1. Opasek

▲UPOZORNĚNÍ: Když jednotku pokládáte, umístěte ji na plochý a stabilní povrch, aby nedošlo k jejímu pádu.

Když jednotku pokládáte, odepněte sponu opasku a poté pomalu položte jednotku na zem.

► **Obr.17:** 1. Spona

PRÁCE S NÁŘADÍM

⚠ UPOZORNĚNÍ: Když nosíte jednotku, vždy mějte zádový postroj na obou ramenou. Jinak může dojít k tomu, že jednotka při nošení či používání spadne a způsobí zranění.

⚠ UPOZORNĚNÍ: Když nosíte jednotku, vždy ji mějte na zádech. Jinak může jednotka během práce spadnout a způsobit zranění.

⚠ UPOZORNĚNÍ: Před zapnutím jednotky, nebo připojením zástrčky adaptéru či elektrického nářadí/stroje do zásuvky akumulátoru vždy nářadí či stroj vypněte. Jinak může dojít k náhlému spuštění nářadí nebo stroje, což může způsobit zranění.

POZNÁMKA: Adaptér pro 18 V není u této jednotky dostupný.

Připojení jednotky k nářadí nebo stroji

1. Odejměte akumulátor ze základní desky sestavy zádového postroje.
2. Vytáhněte kabel z levé nebo pravé strany akumulátoru. Při vytahování kabelu dejte kabel do držáků, jak je znázorněno na obrázku.
▶ **Obr.18:** 1. Kabel 2. Držák
3. Připojte akumulátor k základní desce sestavy zádového postroje.
4. Nasadte si jednotku.
5. Vložte zástrčku adaptéru či elektrického nářadí/stroje do zásuvky na akumulátoru tak, aby byla značka šipky na zástrčce zarovnaná s tou na zásuvce.
▶ **Obr.19:** 1. Zástrčka 2. Zásuvka 3. Značka šipky

POZOR: Při rozpojování zástrčky a zásuvky nedržte kabely, ale přímo zástrčku a zásuvku. Jinak může dojít k poškození kabelů a poruše jednotky.

POZNÁMKA: Zástrčka a zásuvka se odpojí při určité použité síle.

6. Namontujte adaptéry na nářadí nebo stroj stejným způsobem jako v případě akumulátoru.
▶ **Obr.20:** 1. Adaptér

POZOR: Pro akumulátorové nářadí a stroje na 36 V (18 V × 2) používejte adaptéry pro 36 V (18 V × 2). Nabízí-li nářadí nebo stroj možnost přímého připojení, adaptér není potřeba.

POZOR: Když montujete adaptéry k nářadí či stroji, ujistěte se, že je daný adaptér vybaven 2 dráty a připojen k místu dle obrázku.

Namontujete-li adaptéry nesprávně, nebude možné adaptér vybavený 2 dráty zcela zasunout. V takovém případě nesmíte adaptér vsouvat násilím. Jinak by mohlo dojít k poškození nářadí či stroje.
▶ **Obr.21:** 1. Adaptér se 2 dráty
▶ **Obr.22:** 1. Adaptér se 2 dráty

POZNÁMKA: Směr kabelu adaptéru lze změnit v rozsahu maximálně 180 stupňů.

7. Napájení zapnete stisknutím tlačítka napájení. Napájení vypnete stisknutím tlačítka napájení po dobu několika sekund.

▶ **Obr.23:** 1. Tlačítko napájení

Používání držáků kabelu

⚠ UPOZORNĚNÍ: K držákům kabelu připojujte výhradně kabel akumulátoru. Kabel adaptéru či elektrického nářadí/stroje nepřipojujte k držákům kabelu. Připojení kabelu adaptéru či elektrického nářadí/stroje může zapříčinit nehodu nebo způsobit zranění.

▶ **Obr.24**

▶ **Obr.25**

Kabel akumulátoru můžete připojit k držákům kabelů tak, jak je to znázorněno na obrázku.

▶ **Obr.26:** 1. Držák kabelu

Kabel můžete také připojit jen za pomoci držáku kabelu na opasku, jak je znázorněno na obrázku.

▶ **Obr.27:** 1. Držák kabelu

Držáky kabelů mohou být připojeny k levé či pravé straně opasku či postroje.

▶ **Obr.28:** 1. Část k připojení k držáku kabelů

⚠ UPOZORNĚNÍ: Kabel je nutné připojit k zádovému postroji pouze na levé, anebo pouze na pravé straně tak, aby kabel nešel křížem přes zádový postroj.

▶ **Obr.29**

Použití závěsného popruhu

Volitelné příslušenství

S touto jednotkou můžete použít závěsný popruh pro akumulátorový vyžinač.

Připevnění závěsného popruhu

1. Připojte háčky závěsného popruhu ke kroužkům zádového postroje nebo opasku, jak je znázorněno na obrázku. Zvolte typ popruhu a způsob spojení vhodný pro vaše použití.

▶ **Obr.30:** 1. Kroužek 2. Háček

▶ **Obr.31:** 1. Kroužek 2. Háček

▶ **Obr.32:** 1. Kroužek 2. Háček

▶ **Obr.33:** 1. Kroužek 2. Háček

POZNÁMKA: Má-li nářadí bicyklovou rukojeť, připojte popruh tak, aby procházel skrze opasek, jak je znázorněno na obrázku.

▶ **Obr.34:** 1. Opasek 2. Popruh

2. Připevněte háček k nářadí.

▶ **Obr.35:** 1. Háček

Odpojení nářadí

Stiskněte páčky na sponě a sponu odpojte.

► **Obr.36:** 1. Páčka

POZNÁMKA: V závislosti na typu popruhu nemusí být spona jeho součástí.

Pohotovostní odpojení

1. Stiskněte páčky na sponě opasku a sponu odpojte.

► **Obr.37:** 1. Spona 2. Páčka

2. Sundejte zádový postroj a uvolněte nářadí a jednotku.

► **Obr.38:** 1. Zádový postroj

ÚDRŽBA

⚠ UPOZORNĚNÍ: Než začnete provádět kontrolu nebo údržbu jednotky, vždy se přesvědčte, že je vypnutá.

POZOR: Nikdy nepoužívejte benzín, benzen, ředidlo, alkohol či podobné prostředky. Mohlo by tak dojít ke změnám barvy, deformacím či vzniku prasklin.

K zachování BEZPEČNOSTI a SPOLEHLIVOSTI výrobku musí být opravy a veškerá další údržba či seřizování prováděny autorizovanými nebo továrními servisními středisky společnosti Makita s využitím náhradních dílů Makita.

ŘEŠENÍ POTÍŽÍ

Před žádostí o opravu proveďte nejprve prohlídku sami. Pokud narazíte na problém, který není popsán v návodu, nepokoušejte se nářadí, stroj či jednotku demontovat. Požádejte o pomoc některé z autorizovaných servisních středisek Makita, kde k opravám vždy používají náhradní díly Makita.

Problém	Hlavní kontrolka napájení	Příčina	Náprava
Nářadí či stroj netze spustit.	-	Nabíječka je připojena k jednotce.	Odejměte nabíječku z jednotky.
	Kontrolka svítí zeleně.	Adaptéry nejsou na nářadí či stroji namontovány.	Namontujte adaptéry k nářadí nebo stroji. Zkontrolujte, zda jsou adaptéry namontovány bezpečně.
		Nářadí či stroj, případně kabely adaptérů, jsou přehřáté.	Nechte nářadí, stroj či jednotku vychladnout.
		Nářadí, stroj či jednotka jsou porouchané.	Požádejte autorizované servisní středisko společnosti Makita o opravu.
	Kontrolka bliká zeleně.	Zástrčka adaptéru či elektrického nářadí/stroje a zásuvka akumulátoru nejsou spojeny.	Zapojte zástrčku do zásuvky. Zkontrolujte, zda jsou zástrčka a zásuvka bezpečně spojeny.
		Jednotka je přehřátá nebo je teplota jednotky nízká.	Nechte jednotku vychladnout, respektive ji zahřejte.
		Zbývající kapacita akumulátoru není dostatečná.	Nabijte akumulátor.
	Kontrolka bliká střídavě červeně a zeleně.	Jednotka detekovala poruchu.	Vypněte jednotku, poté ji znovu zapněte.
		Nářadí, stroj či jednotka jsou porouchané.	Požádejte autorizované servisní středisko společnosti Makita o opravu.
	Kontrolka nesvítí.	Jednotka není zapnutá.	Zapněte jednotku.
		Zbývající kapacita akumulátoru není dostatečná.	Nabijte akumulátor.
		Jednotka je porouchaná.	Požádejte autorizované servisní středisko společnosti Makita o opravu.

Problém	Hlavní kontrolka napájení	Příčina	Náprava
Nabíjení nezačne, když je připojena nabíječka.	Kontrolka bliká červeně.	Jednotka je přehřátá nebo je teplota jednotky nízká.	Nechte jednotku vychladnout, respektive ji zahřejte.
	Kontrolka bliká střídavě červeně a zeleně.	Jednotka nebo nabíječka detekovala poruchu.	Odpojte zásuvku nabíječky akumulátoru, poté ji znovu připojte.
		Jednotka nebo nabíječka je porouchaná.	Požádejte autorizované servisní středisko společnosti Makita o opravu.
	Kontrolka nesvítlí.	Nabíječka není připojena ke správnému zdroji střídavého napětí.	Připojte nabíječku ke zdroji se správným střídavým napětím.
		Zásuvka nabíječky není správně připojena.	Správně připojte zásuvku nabíječky.
		Napájecí kabel nabíječky není správně připojen k nabíječce.	Správně připojte napájecí kabel k nabíječce.
		Jednotka nebo nabíječka je porouchaná.	Požádejte autorizované servisní středisko společnosti Makita o opravu.

VOLITELNÉ PŘÍSLUŠENSTVÍ

⚠ UPOZORNĚNÍ: Pro nářadí Makita popsané v tomto návodu doporučujeme používat následující příslušenství a nástavce. Při použití jiného příslušenství či nástavců může hrozit nebezpečí zranění osob. Příslušenství lze používat pouze pro stanovené účely.

Potřebujete-li bližší informace ohledně tohoto příslušenství, obraťte se na místní servisní středisko společnosti Makita.

- Originální nabíječka Makita

POZNÁMKA: Některé položky seznamu mohou být k nářadí přibaleny jako standardní příslušenství. Přibalené příslušenství se může v různých zemích lišit.

TEHNIČNI PODATKI

Model:		PDC1200
Mere (D x Š x V)		369 mm x 261 mm x 139 mm *1
Nazivna napetost		D.C. 36 V – 40 V
Zmogljivost baterije		33,5 Ah
Vrsta baterije		Litiji-ionska baterija, ki jo je mogoče polniti
Čas polnjenja		360 minut
Neto teža	Baterija	8,8 kg *1
	Sklop naramnega pasu	1,6 kg *2

*1. Brez sklopa naramnega pasu, adapterjev in polnilnika.

*2. Brez žepa za adapter

Dovoljeni polnilnik

- DC4001

⚠ OPOZORILO: Uporabljajte le zgoraj navedene polnilnike. Uporaba drugih polnilnikov lahko povzroči telesne poškodbe in/ali požar.

Predvidena uporaba

Prenosna polnilna enota je primerna za dolgotrajno delo, saj omogoča ločeno uporabo baterije in orodja.

Ta enota se lahko uporablja z naslednjimi orodji ali stroji.

- 36 V (18 V x 2) baterijsko orodje ali stroj
- Baterijsko orodje ali naprava (neposredna povezava na prenosno polnilno enoto)

O navodilih za uporabo

Izraz „enota“, uporabljen v teh navodilih za uporabo, se nanaša na prenosno polnilno enoto. Prenosna polnilna enota je sestavljena iz baterije in sklopa naramnega pasu.

Združljivo orodje ali skupina naprav

- Brezžična verižna žaga *1, brezžična teleskopska žaga, brezžični puhalnik, brezžična kosilnica z nitjo, brezžična večfunkcijska pogonska glava, brezžični rezalnik za živo mejo, brezžične kotni brusilnik, brezžično vrtno kladivo *2
- *1. Razen za verižno žago z zgornjim ročajem (DUC252 / DUC302 / DUC352 / DUC256 / DUC306 / DUC356 / DUC406 / DUC256C)
- *2. Razen za DHR280 / DHR281 / DHR282 / DHR283

Informacije o združljivih orodjih se lahko spremenijo brez predhodnega opozorila. Za informacijo o združljivih orodjih ali napravah si preberite najnovejša navodila.

⚠ OPOZORILO: Ne uporabljajte te enote s spodaj navedenimi orodji ali napravami. Uporaba te enote z nezdružljivimi orodji ali napravami lahko povzroči telesne poškodbe ali okvaro.

- Brezžični zalivalnik vrta, baterijske škarje za obrezovanje, akumulatorska samokolnica, kolo z motorjem, brezžični nahrbtni sesalnik za prah, robotski sesalnik, brezžični suknjič za hlajenje, brezžično ogrevan suknjič

OBVESTILO: Če uporabljate najlonsko nit pri uporabi enote z naslednjimi modeli, se prepričajte, da orodje uporabljate v naslednji kombinaciji:

Model	DUR364L / DUR365U / DUR366L / DUR368A / DUR368L / DUX60
Rezalno orodje in rezalni premer	Najlonska rezalna glava z rezalnim premerom 350 mm
Premer najlonske niti	2,0 mm

*. Najlonska rezalna glava ni na voljo v vseh državah prebivališča.

OPOMBA:
Za DUB362

Stroj se lahko v okolju z visoko temperaturo med obratovanjem zaustavi zaradi aktiviranja njegovega varovalnega sistema.

Simboli

Naslednji simboli se lahko uporabljajo v povezavi s strojem. Pred uporabo izdelka se obvezno seznanite z njihovim pomenom.



Preberite navodila za uporabo.



Da zmanjšate nevarnost poškodb, pazite, da se kabel ne ujame v druge predmete.



Akumulatorja ne izpostavljajte vodi ali dežju.



Baterije ne mečite v ogenj



Bateriji ne povzročajte kratkega stika.



Li-ion

Samo za države EU
Električnega orodja in akumulatorske baterije ne odlagajte skupaj z gospodinjstskimi odpadki! V skladu z evropskimi direktivami o odpadni električni in elektronski opremi, baterijah in akumulatorjih, odpadnih baterijah in akumulatorjih ter upoštevanjem njihovih določil v skladu z državno zakonodajo je treba električno opremo, baterije in akumulatorje, katerih življenjska doba je pretekla, zbirati ločeno in jih dostaviti v ustrezen obrat za recikliranje, ki deluje skladno z okoljevarstvenimi zahtevami.

VARNOSTNA OPOZORILA

Varnostna opozorila za prenosno polnilno enoto

1. Pred uporabo preberite navodila za uporabo orodja ali naprave.
2. Enoto ne dvigajte ali prenašajte le z držanjem kabla. Ne vlecite kabla, kadar nosite ali uporabljate enoto.
3. Odstranite vstavek z orodja ali stroja, preden si nadenete enoto.
4. Ko se odmaknete od orodja ali stroja, z orodja ali stroja vedno odstranite vstavek oziroma snemite enoto s telesa.
5. Pazite, da se med uporabo ne spotaknete ob kabel.
6. Ne uporabljajte enote na nestabilni površini ali nestabilnih visokih mestih.
7. Med uporabo pazite, da se kabel ne zatakne za kak predmet. Če se kabel zatakne za kak predmet, lahko pride do resnih telesnih poškodb.
8. Ne vstavljajte adapterjev v polnilnik.
9. Pred uporabo preglejte enoto, vključno s kablji in jermenom. Če so poškodovani, jih nesite v pooblaščen servisni center Makita na popravilo.
10. Ko v držalo za kabel vstavljate kabel, to storite previdno in počasi.
11. Preden začnete pregledovati orodje ali stroj ali izvajati vzdrževalna dela, se vedno prepričajte, da je orodje ali stroj izklopljen in vstavek odstranjen.
12. Kadar enoto uporabljate z orodjem, opremljenim z rezilom, morate paziti, da kabel ne pride v bližino rezila.
13. Ko nosite enoto, si ne nadenite ničesar, na primer varnostnega jermena ali ramenskega pasu, kar bi lahko onemogočilo funkcijo odklopa v sili.
14. Ne uporabljajte enote med plezanjem na drevo.

15. Ne uporabljajte enote, kadar nosite brezžični suknjič za hlajenje ali brezžično ogrevan suknjič.
16. Enoto ne izpostavljajte iskram.
17. Kadar enote ne nosite ali je niste namestili na orodje ali stroj, a jo želite vseeno uporabljati, jo položite na tla.
18. Te enote ne razstavljajte, popravljajte ali spreminjajte.
19. Pazite, da se jermen ali pas ne ujame v orodje ali napravo.
20. Pazite, da pri uporabi orodja ali naprave ne prerežete nobenih kablov.
21. Ko enoto postavite pokonci s pomočjo stojala za baterijo, namestite enoto na ravno površino.
22. Vtič enote hranite stran od tujkov, kot so kovinski okruški, in vode.
23. Orodja ali stroja ne uporabljajte v bližini visokonapetostnih vodov.
24. Uporabljajte samo polnilnik, ki je namenjen za enoto. Ne uporabljajte drugih polnilnikov.
25. Ne poškodujte ovoja baterije in ne polagajte ničesar na enoto.
26. Na enoto ne stopajte in se ne usedajte.
27. Enoto ne nosite za stojalo za baterijo ali za pašček za nastavljanje širine.
28. Enoto shranjujte v zaprtem prostoru.
29. Med baterijo in stojalo za baterijo ne postavljajte ali nastavljajte ničesar.
30. Na stojalo za baterijo ne obešajte ničesar.

Pomembna varnostna navodila za baterijo

1. Pred uporabo baterije preberite vsa navodila in opozorilne oznake na (1) polnilniku akumulatorja, (2) bateriji in (3) izdelku, ki uporablja baterijo.
2. Baterije ne razstavljajte.
3. Če se je čas delovanja občutno skrajšal, takoj prenehajte uporabljati orodje. V nasprotnem primeru lahko pride do pregretja, morebitnih opeklin in celo eksplozije.
4. Če pride elektrolit v stik z očmi, jih sperite s čisto vodo in takoj poiščite zdravniško pomoč. Posledica je lahko izguba vida.
5. Ne povzročite kratkega stika bateriji:
 - (1) Ne dotikajte se priključkov s kakršnim koli prevodnim materialom.
 - (2) Baterije ne shranjujte v vsebniku z drugimi kovinskimi predmeti, kot so želblji, kovanci itn.
 - (3) Akumulatorja ne izpostavljajte vodi ali dežju.
 Kratek stik akumulatorja lahko povzroči velik električni tok, pregrevanje, morebitne opekline in celo okvaro.
6. Ne shranjujte in uporabljajte orodja/stroja in baterije na mestih, kjer lahko temperatura doseže ali preseže 50 °C (122 °F).
7. Ne sežigajte baterije, tudi če je hudo poškodovana ali v celoti izpraznjena. Baterija lahko v ognju eksplodira.

8. **Poskrbite, da akumulator ne bo izpostavljen padcem ali udarcem.**
9. **Ne uporabljajte poškodovanih akumulatorjev.**
10. **Priložene litij-ionske baterije ustrezajo zahtevam zakonodaje v zvezi z nevarnim blagom.** Za komercialne prevoze, npr. tiste, ki jih opravljajo tretje stranke in carinski posredniki, je treba upoštevati posebne zahteve v zvezi z embalažo in označevanjem.
Med postopkom priprave na odpremo izdelka se je treba posvetovati s strokovnjakom za nevarne snovi. Pri tem upoštevajte tudi podrobnejše nacionalne predpise.
Odpрте stike oblepite z lepilnim trakom ali jih drugače zaščitite, baterijo pa zapakirajte tako, da se v embalaži ne more premikati.
11. **Ko želite odstraniti baterijo, jo vzemite iz orodja in odložite med odpadke na varno mesto. Upoštevajte lokalne uredbe glede odlaganja baterije.**
12. **Baterijo uporabljajte le z izdelki, ki jih določi Makita.** Če namestite baterijo v neskladne izdelke, lahko pride do požara, pregrevanja, eksplozije ali puščanja elektrolita.
13. **Če orodja/stroja ne boste uporabljali dalj časa, morate odstraniti baterijo.**

14. **Baterijo hranite izven dosega otrok.**

SHRANITE TA NAVODILA.

⚠️ POZOR: Uporabljajte le originalne baterije Makita. Če uporabljate neoriginalne baterije Makita ali baterije, ki so bile spremenjene, lahko pride do eksplozije baterije in posledično do požara, telesnih poškodb ali materialne škode. S takšno uporabo boste tudi razveljavili garancijo Makita za orodje in polnilnik Makita.

Nasveti za ohranjanje največje zmogljivosti akumulatorja

1. **Baterijo napolnite, preden se v celoti izprazni. Ko opazite, da ima orodje manjšo moč, vedno ustavite delovanje orodja/stroja in napolnite baterijo.**
2. **Nikoli znova ne polnite popolnoma napolnjene baterije. Prenapolnjenje skrajša življenjsko dobo baterije.**
3. **Baterijo polnite pri temperaturi okolja od 10 °C do 40 °C (50 °F do 104 °F). Počakajte, da se vroča baterija pred polnjenjem ohladi.**
4. **Če baterije ne uporabljate dalj časa (več kot šest mesecev), jo napolnite.**

OPIS DELOV

► SI.1

1	Osnovna plošča	2	Baterija	3	Ročaj	4	Gumb za zaklep
5	Držalo za kabel	6	Žep za adapter	7	Gumb za vklop/izklop	8	Vtič baterije
9	Adapterji za 36 V (18 V x 2)	10	Vtič adapterja	11	Električni vtič polnilnika akumulatorja	12	Polnilnik akumulatorja
13	Vtičnica polnilnika akumulatorja	14	Pas	15	Vstavek	16	Pašček za nastavljanje širine
17	Sklop naramnega pasu	18	Stojalo za baterije	-	-	-	-

OPIS DELOVANJA

⚠️ POZOR: Pred vsako nastavitvijo ali pregledom delovanja enote se prepričajte, ali je enota izključena.

Polnjenje enote

⚠️ POZOR: Ko je polnjenje enote zaključeno, odstranite vtič polnilnika akumulatorja iz vira izmenične napetosti in odstranite vstavek polnilnika akumulatorja ter pritrdite čep baterije.

OBVESTILO: Polnilnik akumulatorja je namenjen le za polnjenje prenosne polnilne enote MAKITA. Nikoli ga ne uporabljajte za druge namene ali za akumulatorje drugih proizvajalcev.

OBVESTILO: Ko je polnilnik akumulatorja povezan z enoto, se orodje ali stroj ne zažene. V tem primeru odstranite polnilnik akumulatorja iz enote.

OBVESTILO: Če se med polnjenjem temperatura baterije zviša ali zniža, se lahko polnjenje ustavi. V tem primeru počakajte, da se temperatura baterije spremeni na običajno, tako da baterijo segrejete ali ohladite, nato ponovno začnite s polnjenjem.

1. Odstranite čep baterije tako, da ga zasukate.
► SI.2: 1. Čep
2. Poravnajte izboklino na vstavku polnilnika akumulatorja z ustreznno izboklino na vtiču enote in nato pritrdite vstavek na vtič tako, da zasukate vstavek.
► SI.3: 1. Izboklina 2. Vstavek 3. Vtič

3. Električni vtič polnilnika akumulatorja priključite v ustrezen vir izmenične napetosti.

4. Ko je polnjenje zaključeno, odstranite vstavek polnilnika akumulatorja in nato pritrdite čep baterije.

Med polnjenjem glavna lučka za vklop/izklop zasveti rdeče in indikatorske lučke prikazujejo preostalo raven napoljenosti baterije. Ko se polnjenje zaključi, se glavna lučka za vklop/izklop in indikatorske lučke ugasnejo.

Glavna lučka za vklop/izklop	Indikatorske lučke			Prikaz preostale ravni napoljenosti
	Sveti	Ne sveti	Utripa	
				Polnjenje (75 % do 100 %)
				Polnjenje (50 % do 75 %)
				Polnjenje (25 % do 50 %)
				Polnjenje (0 % do 25 %)

Gumb za vklop/izklop in indikator stanja akumulatorja

⚠ POZOR: Prepričajte se, da je orodje ali naprava izklopljena, preden vklopite enoto. V nasprotnem primeru se lahko orodje ali stroj nena doma zažene in povzroči telesne poškodbe.

OPOMBA: Če orodje ali stroj vklopite takoj, ko vklopite enoto, se morda orodje ali stroj ne bo zagnalo. V takem primeru ponovno zaženite orodje ali stroj.

- **SI.4:** 1. Gumb za vklop/izklop 2. Indikatorska lučka 3. Glavna lučka za vklop/izklop

Za vklop napajanja pritisnite gumb za vklop/izklop. Glavna lučka za vklop/izklop zasveti zeleno. Za izklop napajanja za nekaj sekund pritisnite gumb za vklop/izklop.

OPOMBA: Če enote in priključenega orodja ali naprave ne uporabljate 8 ur, se enota samodejno izklopi.

Glavna lučka za vklop/izklop utripa pod naslednjimi pogoji:

- Vtič adapterja ali električnega orodja/stroja ni priključen v vtičnico enote.
- V tem primeru priključite vtič adapterja ali električnega orodja/stroja v vtičnico enote.
- Baterija je prazna.
- V tem primeru napolnite enoto.
- Baterija je pregreta ali temperatura enote je prenizka.
- V tem primeru ohladite ali segrejte enoto.

Če glavna lučka za vklop/izklop izmenjaje utripa rdeče in zeleno, izklopite in vklopite napajanje. Če glavna lučka za vklop/izklop tudi po ponovnem vklopu napajanja izmenjaje utripa rdeče in zeleno, nesite stroj na popravilo v pooblaščen servisni center Makita.

Prikazuje preostalo raven napoljenosti akumulatorja

Na enoti pritisnite gumb za vklop/izklop, da se prikaže preostanek zmogljivosti baterije. Indikatorske lučke zasvetijo za približno 5 sekund.

Indikatorske lučke			Prikaz preostale ravni napoljenosti
Sveti	Ne sveti	Utripa	
			od 75 % do 100 %
			od 50 % do 75 %
			od 25 % do 50 %
			od 0 % do 25 %
			Napolnite baterijo.
			Baterija je morda okvarjena.

OPOMBA: Odvisno od pogojev uporabe in okoljske temperature se označba lahko nekoliko razlikuje od dejanske napoljenosti.

OPOMBA: Če ima orodje ali stroj indikatorske lučke za prikaz preostanka zmogljivosti baterije, ne upoštevajte indikatorskih lučk orodja ali stroja ampak indikatorske lučke te enote.

OPOMBA: Če utripa več indikatorskih lučk, je baterija pregreta. V tem primeru baterijo ohladite.

Sistem za zaščito orodja/stroja/baterije

Orodje ali stroj je opremljeno s sistemom za zaščito orodja ali stroja in baterije. Sistem samodejno prekine napajanje, da podaljša življenjsko dobo orodja ali stroja in baterije. Orodje ali stroj se samodejno zaustavi, če orodje, stroj ali baterija delujejo pod naslednjimi pogoji:

Zaščita pred preobremenitvijo

Kadar orodje, stroj ali baterijo uporabljate na način, ki povzroča uporabo neobičajno visokega toka, se orodje ali stroj samodejno ustavi. V tem primeru izklopite orodje ali stroj in prekinite delo, ki je povzročilo preobremenitev orodja ali stroja. Nato vklopite orodje ali stroj, da ga znova zaženete.

Zaščita pred pregrevanjem

Če se orodje, stroj ali baterija pregreje, se orodje ali stroj samodejno ustavi. V tem primeru počakajte, da se orodje ali stroj in baterija ohladita, preden znova vklopite orodje ali stroj.

Zaščita pred izpraznjenjem

Ko je zmogljivost baterije prenizka, se orodje ali stroj samodejno ustavi in indikatorna lučka utripa, ko pritisnete gumb za vklop/izklop. V tem primeru odstranite baterijo iz orodja ali stroja in jo napolnite.

Uporaba žepa za adapter

⚠ POZOR: Ne uporabljajte enote, kadar je kabel pričvrščen s sponko s kavljem in zanko na žepu za adapter.

Adapterje lahko vstavite v žep za adapterje, kot je prikazano na sliki.

► **SI.5:** 1. Adapter 2. Žep za adapter

MONTAŽA

⚠ POZOR: Pred vsakim posegom v enoto se prepričajte, da je enota izklopljena.

Sestavljanje enote

1. Baterijo pritrдите na osnovno ploščo sklopa naramnega pasu, kot je prikazano na sliki.

► **SI.6:** 1. Baterija 2. Osnovna plošča

⚠ POZOR: Prepričajte se, da je baterija trdno pritrjena na osnovno ploščo. Sicer vam lahko baterija med nošnjo ali uporabo enote zdrsne in povzroči telesne poškodbe. Če lahko vidite rdeči indikator, kot je prikazano na sliki, pomeni da baterija ni ustrezno zaskočena.

► **SI.7:** 1. Rdeči indikator

⚠ POZOR: Pazite, da si ne priščipnete prstov ali palcev med baterijo in osnovno ploščo, ko pritrjujete baterijo.

⚠ POZOR: Ko odstranjujete baterijo, pritisnite gumb za zaklep, medtem ko trdno držite ročaj. Preden odstranite baterijo, namestite pas na najnižji položaj.

► **SI.8:** 1. Ročaj 2. Gumb za zaklep

2. Prilagodite položaj pasu. Povlecite ročico za prilagoditev višine navzgor, prilagodite položaj pasu s pomikom osnovne plošče, in pomaknite ročico v izhodiščni položaj.

► **SI.9:** 1. Ročica za prilagoditev višine 2. Osnovna plošča 3. Pas

⚠ POZOR: Ko prilagajate položaj pasu, položite enoto tako, da je baterija obrnjena navzdol, kot je prikazano na sliki.

OBVESTILO: Če je ročica za prilagoditev višine razrahljana, zategnite matico ročice za prilagoditev višine. Matice ne zategnite premočno. Sicer ročice za prilagoditev višine ne bo mogoče premikati.
► **SI.10:** 1. Matica

OPOMBA: Če težko premikate osnovno ploščo, nekoliko privzdignite stojalo, tako da se to ne dotika tal in nato pomaknite osnovno ploščo.

3. Namestite žep za adapter na pas in ga pritrдите s sponko s kavljem in zanko, kot je prikazano na sliki.

► **SI.11:** 1. Žep za adapter

OPOMBA: Žep za adapter lahko pritrдите na levo ali desno stran pasu.

4. Prilagodite širino naramnega pasu s paščkom za nastavljanje širine.

► **SI.12:** 1. Pašček za nastavljanje širine

5. Nadenite si enoto, zaprite zaponko pasu in prilagodite dolžino pasu.

► **SI.13:** 1. Zaponka

OPOMBA: Pas lahko prepognete in pritrдите s sponko s kavljem in zanko, kot je prikazano na sliki.

► **SI.14:** 1. Jermen

6. Prilagodite dolžino naramnega pasu.

► **SI.15:** 1. Naramni pas

OPOMBA: Pas lahko prepognete in pritrдите s sponko s kavljem in zanko, kot je prikazano na sliki.

► **SI.16:** 1. Jermen

⚠ POZOR: Ko enoto odlagate, jo položite na ravno in stabilno površino, tako da enota ne more pasti.

Ko enoto odlagate, odpnite zaponko na pasu in jo počasi položite na površino.

► **SI.17:** 1. Zaponka

UPRAVLJANJE

⚠ POZOR: Kadar nosite enoto, si na rame nadenite oba naramna pasova. Sicer vam lahko enota zdrsne z ramen in povzroči telesne poškodbe.

⚠ POZOR: Kadar nosite enoto, si jo oprtajte na hrbet. Sicer lahko enota med uporabo pade in povzroči telesne poškodbe.

⚠ POZOR: Vedno izklopite orodje ali stroj, preden vklopite enoto ali vtaknete vtič adapterja ali električnega orodja/stroja v vtičnico baterije. V nasprotnem primeru se lahko orodje ali stroj nenedoma zažene in povzroči telesne poškodbe.

OPOMBA: Adapter za 18 V ni na voljo za to enoto.

Priključitev enote na orodje ali napravo

1. Odstranite baterijo z osnovne plošče sklopa naramnega pasu.
2. Izvlecite kabel iz leve ali desne strani baterije. Kabel naj bo nameščen v držalih, ko ga poskušate izvleči, kot je prikazano na sliki.
▶ **SI.18:** 1. Kabel 2. Držalo
3. Baterijo pritrdite na osnovno ploščo sklopa naramnega pasu.
4. Ugasnite enoto.
5. Vstavite vtič adapterja ali električnega orodja/stroja v vtičnico baterije tako, da bo puščica na vtiču poravnana z oznako na vtičnici.
▶ **SI.19:** 1. Vtič 2. Vstavek 3. Puščična oznaka

OBVESTILO: Ko želite odklopiti vtič in vtičnico, ne držite kabla ampak vtič in vtičnico. V nasprotnem primeru se lahko kabel poškoduje in privede do okvare enote.

OPOMBA: Vtič in vtičnica se pri določeni obremenitvi odklopiata.

6. Adapterje namestite v orodje ali napravo na enak način kot akumulatorsko baterijo.
▶ **SI.20:** 1. Adapter

OBVESTILO: Za 36 V (18 V x 2) baterijsko orodje ali stroj uporabite adapterje za 36 V (18 V x 2). Za orodja ali naprave z neposredno povezavo ni potreben adapter.

OBVESTILO: Ko na orodje ali stroj nameščate adapterje, se prepričajte, da namestite adapter z 2 kabloma na mesto, ki je označeno na sliki.

Če adapterje namestite nepravilno, adapterja z 2 kabloma ne bo mogoče vstaviti do konca. V tem primeru adapterja ne vstavljajte na silo. V nasprotnem primeru se lahko orodje ali stroj poškoduje.

- ▶ **SI.21:** 1. Adapter z 2 kabloma
- ▶ **SI.22:** 1. Adapter z 2 kabloma

OPOMBA: Smer namestitve kabla adapterja lahko spremenite v razponu do 180 stopinj.

7. Za vklop pritisnite gumb za vklop/izklop. Za izklop napajanja za nekaj sekund pritisnite gumb za vklop/izklop.
▶ **SI.23:** 1. Gumb za vklop/izklop

Uporaba držal za kable

⚠ POZOR: V držalo za kabel vstavite le kabel baterije. V držalo za kabel ne vstavljajte kablov adapterjev ali električnega orodja/stroja. Če vstavite kable adapterjev ali električnega orodja/stroja, lahko pride do nesreče in posledično tudi do telesnih poškodb.

- ▶ **SI.24**
- ▶ **SI.25**

Kabel baterije lahko vstavite v držala za kabel, kot je prikazano na sliki.

- ▶ **SI.26:** 1. Držalo za kabel

Kabel lahko vstavite tudi samo v držalo za kabel na pasu, kot je prikazano na sliki.

- ▶ **SI.27:** 1. Držalo za kabel

Držala za kable lahko namestite na levo ali desno stran naramnega ali bočnega pasu.

- ▶ **SI.28:** 1. Del, ki se vstavi v držalo za kabel

⚠ POZOR: Prepričajte se, da vstavite kabel v naramni pas le na levi ali desni strani, tako da kabel ne prekrži naramnega pasu.

- ▶ **SI.29**

Uporaba traku za obešanje

Dotatna oprema

S to enoto lahko uporabite trak za obešanje brezžične kosilnice z nitjo.

Pritrditev traku za obešanje

1. Vtaknite kavlje na traku za obešanje v obročke naramnega ali bočnega pasu, kot je prikazano na sliki. Uporabite vrsto traku in način pritrditve, ki ustreza vašemu namenu uporabe.

- ▶ **SI.30:** 1. Obroč 2. Kavelj

- ▶ **SI.31:** 1. Obroč 2. Kavelj

- ▶ **SI.32:** 1. Obroč 2. Kavelj

- ▶ **SI.33:** 1. Obroč 2. Kavelj

OPOMBA: Če ima orodje kolesarski ročaj, namestite trak tako, da je speljan po notranji strani pasu, kot je prikazano na sliki.

- ▶ **SI.34:** 1. Pas 2. Trak

2. Namestite kavelj na orodje.

- ▶ **SI.35:** 1. Kavelj

Odklop orodja

Pritisnite jezička, da odpnete zaponko.

- ▶ **SI.36:** 1. Ročica

OPOMBA: Zaponko imajo le nekatere vrste traku.

Odklop v sili

1. Pritisnite jezička na zaponki pasu, da odpnete zaponko.

- ▶ **SI.37:** 1. Zaponka 2. Ročica

2. Shemite naramni pas, da sprostite orodje in enoto.

- ▶ **SI.38:** 1. Naramni pas

VZDRŽEVANJE

⚠️ POZOR: Preden se lotite pregledovanja ali vzdrževanja, se vedno prepričajte, ali je enota izklopljena.

OBVESTILO: Nikoli ne uporabljajte bencina, razredčila, alkohola ali podobnega sredstva. V tem primeru se lahko orodje razbarva ali deformira oziroma lahko nastanejo razpoke.

VARNO in ZANESLJIVO delovanje tega izdelka bo zagotovljeno le, če boste popravila, vzdrževanje in nastavitve prepustili pooblaščenemu servisu za orodja Makita ali tovarniškemu osebju, ki vgrajuje izključno originalne nadomestne dele.

ODPRAVLJANJE TEŽAV

Preden zahtevate popravilo, sami izvedite pregled. Če naletite na težavo, ki ni pojasnjena v navodilih, ne poskušajte razstavljati orodja, naprave ali enote. Namesto tega se obrnite na pooblaščen servis Makita. Pri popravilih vedno uporabljajte nadomestne dele Makita.

Neobičajno stanje	Glavna lučka za vklop/ izklop	Vzrok	Ukrep
Orodje ali naprava se ne zažene.	-	Polnilnik je priključen v enoto.	Odstranite polnilnik iz enote.
	Lučka zasveti zeleno.	Adapterji niso nameščeni v orodje ali napravo.	Namestite adapterje v orodje ali napravo. Preverite, ali so adapterji ustrezno nameščeni.
		Orodje/naprava ali kabli adapterjev so pregreti.	Ohladite orodje/napravo in enoto.
		Orodje/naprava ali enota je poškodovana.	Za popravilo se obrnite na pooblaščen servisne centre Makita.
	Lučka utripa zeleno.	Vtič adapterja ali električnega orodja/stroja ni priključen v vtičnico baterije.	Priključite vtič v vtičnico. Preverite, ali je vtič ustrezno priključen v vtičnico.
		Enota je pregreta ali temperatura enote je prenizka.	V tem primeru ohladite ali segrejte enoto.
		Preostala zmogljivost baterije je prenizka.	Napolnite baterijo.
	Lučka izmenjaje utripa rdeče in zeleno.	Enota je zaznala nepravilnost.	Izklopite in ponovno vklopite enoto.
		Orodje/naprava ali enota je poškodovana.	Za popravilo se obrnite na pooblaščen servisne centre Makita.
		Lučka se ne zasveti.	Enota ni vklopljena. Preostala zmogljivost baterije je prenizka. Enota je poškodovana.
Poljenje se ne začne, ko je polnilnik priključen.	Lučka utripa rdeče.	Enota je pregreta ali temperatura enote je prenizka.	V tem primeru ohladite ali segrejte enoto.
	Lučka izmenjaje utripa rdeče in zeleno.	Enota ali polnilnik je zaznal nepravilnost.	Odstranite vstavek polnilnika akumulatorja in ga nato ponovno priključite.
		Enota ali polnilnik je poškodovan.	Za popravilo se obrnite na pooblaščen servisne centre Makita.
	Lučka se ne zasveti.	Polnilnik ni priključen v ustrezen vir izmenične napetosti.	Polnilnik priključite v ustrezen vir izmenične napetosti.
		Vstavek polnilnika ni ustrezno priključen.	Ustrezno priključite vstavek polnilnika.
		Električni kabel polnilnika ni ustrezno priključen v polnilnik.	Ustrezno priključite električni kabel v polnilnik.
Enota ali polnilnik je poškodovan.	Za popravilo se obrnite na pooblaščen servisne centre Makita.		

DODATNA OPREMA

⚠ POZOR: Ta dodatni pribor ali pripomočki so predvideni za uporabo z orodjem Makita, ki je opisano v teh navodilih za uporabo. Pri uporabi drugega pribora ali pripomočkov obstaja nevarnost telesnih poškodb. Dodatni pribor ali pripomočke uporabljajte samo za navedeni namen.

Za več informacij o dodatni opremi se obrnite na najbližji pooblaščen servis za orodja Makita.

- Originalni polnilnik Makita

OPOMBA: Nekateri predmeti na seznamu so lahko priloženi orodju kot standardna dodatna oprema. Lahko se razlikujejo od države do države.

SPECIFIKIMET

Modeli:	PDC1200	
Përmasat (GJ x T x L)	369 mm x 261 mm x 139 mm *1	
Tensioni nominal	D.C. 36 V - 40 V maks.	
Kapaciteti i baterisë	33,5 Ah	
Lloji i baterisë	E rikarikueshme me jone litiumi	
Koha e karikimit	360 minuta	
Pesha neto	Bateria	8,8 kg *1
	Grupi i rripit të krahut	1,6 kg *2

*1. Pa grupin e rripit të krahut, përshtatësit dhe karikuesit.

*2. Pa xhepin e përshtatësve

Karikuesi i zbatueshëm

- DC4001

⚠ PARALAJMËRIM: Përdorni vetëm karikuesin e listuar më lart. Përdorimi i karikuesve të tjerë mund të shkaktojë lëndim dhe/ose zjarr.

Përdorimi i suar

Paketa elektrike portative është e përshtatshme për orë pune të zgjatura, duke qenë se i jep mundësi baterisë dhe veglës ose makinerisë që të ndahen.

Kjo njësi mund të përdoret për veglat ose makineritë e mëposhtme.

- Vegël ose makineri me bateri 36 V (18 V x 2)
- Vegël ose makineri me bateri (lidhje direkte me paketë elektrike portative)

Rreth këtij manuali udhëzimesh

Termi “njësi” në këtë manual udhëzimesh i referohet paketës elektrike portative. Paketa elektrike portative përbëhet nga bateria dhe grupi i rripit të krahut.

Kategoria e veglave ose makinerive të pajtueshme

- Sharrë me zinxhir me bateri *1, sharrë me bosht me bateri, fryrëse me bateri, kositëse bari me bateri, kokë elektrike me shumë funksione pa kordon, prerës shkurresh me bateri, rektifikuesi me kënd me bateri, çekiçi rrotullues me bateri *2
- *1. Përveç sharrës me zinxhir me dorezë të sipërme (DUC252 / DUC302 / DUC352 / DUC256 / DUC306 / DUC356 / DUC406 / DUC256C)
- *2. Përveç DHR280 / DHR281 / DHR282 / DHR283

Kategoria e pajtueshme e veglës ose makinerisë është subjekt i ndryshimeve pa dhënë njoftim. Referojuni manualit më të fundit të udhëzimeve për informacion rreth kategorisë së pajtueshme të veglës ose makinerisë.

⚠ PARALAJMËRIM: Asnjëherë mos e përdorni këtë njësi me veglat ose makineritë e kategorizuara më poshtë. Përdorimi i kësaj njësie me vegla ose makineri të papërpunueshme mund të shkaktojë lëndim të personit ose keqfunksionim.

- Spërkatës kopshti me valë, Gërrshërë krasitëse me bateri, Karrocë me rrota me bateri, Biçikletë e asistuar me motor, Fshesë pa kordon me mbajtje në shpinë, Fshesë robotike, Xhakëtë me ventilator me bateri, Xhakëtë me ngrohje me bateri

VINI RE: Nëse e përdorni fijen e najlonit kur përdorni njësinë me modelet e mëposhtme, sigurohuni që ta përdorni veglën në kombinimin e mëposhtëm:

Modeli	DUR364L / DUR365U / DUR366L / DUR368A / DUR368L / DUX60
Diametri i prerjes dhe i veglës prerëse	Koka prerëse prej najloni me diametër prerjeje prej 350 mm
Diametri i fijes së najlonit	2,0 mm

*. Koka prerëse prej najloni nuk është e disponueshme në varësi të zonës ku banoni.

SHËNIM: Për DUB362

Në një mjedis me temperaturë të lartë, makineria mund të ndalojë gjatë punës, për shkak të sistemit mbrojtës të makinerisë.

Simbolet

Pjesët në vazhdim tregojnë simbolet që mund të përdoren për pajisjen. Sigurohuni që merrni vesh kuptimin e tyre përpara përdorimit.



Lexoni manualin e përdorimit.



Për të reduktuar rrezikun e lëndimit, mbajeni kordonin larg pengesave.



Mos e ekspozoni kutinë e baterisë në ujë ose shi.



Mos e hidhni baterinë në zjarr



Mos krijoni qark të shkurtër të baterisë.



Li-Ion

Vetëm për vendet e BE-së
Mos i hidhni pajisjet elektrike ose paketën e baterisë së bashku me mbeturinat e shtëpisë! Në përputhje me Direktivën Evropiane për mbetjet nga pajisjet elektrike dhe elektronike, për bateritë dhe akumulatorët dhe mbetjet nga bateritë dhe akumulatorët dhe implementimin e tyre në përputhje me legjislacionin kombëtar, pajisjet elektrike, bateritë dhe paketën(at) e baterisë që kanë arritur fundin e jetëgjatësisë së tyre duhet të mblidhen veçmas dhe të dorëzohen në një objekt riciklimi që nuk dëmton mjedisin.

PARALAJMËRIME SIGURIE

Paralajmërime sigurie për paketën elektrike portative

1. Sigurohuni që të lexoni manualin e udhëzimeve të vegjlës ose makinerisë përpara përdorimit.
2. Mos e ngrini apo transportoni këtë njësi duke e mbajtur vetëm nga kordoni. Mos e tërhiqni kordonin ndërkohë që e vishni apo përdorni këtë njësi.
3. Përpara se ta vishni njësinë, hiqni folenë nga vegla ose makineria.
4. Kur lini veglën ose makinerinë, sigurohuni që të hiqni folenë nga vegla ose makineria, ose të hiqni njësinë nga trupi juaj.
5. Tregoni kujdes të mos pengoheni te kordoni gjatë përdorimit.
6. Mos e përdorni këtë njësi në një sipërfaqe të paqëndrueshme ose vende të larta të paqëndrueshme.
7. Gjatë përdorimit, mbajeni kordonin larg nga pengesat. Kordoni do të kapet nga pengesat dhe mund të shkaktojë lëndim të rëndë.
8. Mos i fusni përshtatësit në karikues.
9. Inspektoni njësinë, duke përfshirë kordonët dhe rripat përpara përdorimit. Nëse janë dëmtuar, kërkoni qendrës së autorizuar të shërbimit të Makita që t'i riparojë.
10. Kur bashkoni kordonin me mbajtësen e kordonit, sigurohuni që ta bashkoni ngadalë dhe në mënyrë të sigurt.
11. Gjithmonë sigurohuni që vegla ose makineria të jetë e fikur dhe foleja të jetë hequr përpara se të kryeni inspektim ose mirëmbajtje të vegjlës ose të makinerisë.
12. Kur e përdorni këtë njësi me një vegël të pajisur me tëh, sigurohuni që ta mbani kordonin larg nga tehu.
13. Kur vishni njësinë, mos vendosni asgjë, si p.sh. rripat sigurie ose rripa krahu, që mund të ndërhyjnë në funksionin e shkëputjes në rast urgjence të njësisë.
14. Mos e përdorni këtë njësi kur i ngjiteni një peme.
15. Mos e përdorni këtë njësi kur vishni xhakëtë me ventilator me bateri ose xhakëtë me ngrohje me bateri.
16. Mos e ekspozoni këtë njësi ndaj shkëndijave.
17. Kur e përdorni këtë njësi pa e veshur atë ose pa e instaluar njësinë në vegël ose makineri, sigurohuni që ta vendosni njësinë shtirë.
18. Mos e çmontoni, riparoni ose modifikoni njësinë.
19. Tregoni kujdes të mos ngatërroni rripat ose rripin me veglën ose makinerinë.
20. Kur përdorni njësinë, tregoni kujdes të mos prisni kordonët me veglën ose makinerinë.
21. Kur e vendosni njësinë në këmbë duke përdorur mbajtësin e baterisë, sigurohuni që ta vendosni njësinë në sipërfaqe të sheshtë.
22. Mbajini objektet e huaja si copëzat metalike dhe ujini larg nga fisha e njësisë.
23. Mos e përdorni veglën ose makinerinë pranë linjave elektrike të tensionit të lartë.
24. Përdorni vetëm karikuesin e dedikuar për njësinë. Mos përdorni karikues të tjerë.
25. Mos e dëmtoni kasën e baterisë ose mos vendosni asgjë mbi njësi.
26. Mos shkëlqeni mbi njësi ose mos u ulni mbi njësi.
27. Mos e transportoni njësinë duke e mbajtur mbajtësin e baterisë ose rripin e rregullimit të gjerësisë.
28. Ruajeni njësinë në ambiente të mbyllura.
29. Mos vendosni apo fiksoni asgjë mes baterisë dhe mbajtëses së baterisë.
30. Mos varni asgjë nga mbajtësja e baterisë.

Udhëzime të rëndësishme rreth sigurisë për baterinë

1. Përpara se ta përdorni baterinë, lexoni të gjitha udhëzimet dhe shënimet e masave parandaluese te (1) karikuesi i baterisë, (2) bateria dhe (3) produkti që përdor baterinë.
2. Mos e çmontoni baterinë.
3. Nëse koha e përdorimit është shkurtuar jashtë mase, ndalojeni punën menjëherë. Kjo mund të rezultojë në rrezik mbinxehjeje, djegie të mundshme, madje edhe shpërthim.
4. Nëse ju futen elektrolitë në sy, shpëllajini sytë me ujë të pastër dhe kërkoni ndihmë mjekësore menjëherë. Kjo gjë mund të rezultojë në humbje të shikimit.
5. Mos krijoni qark të shkurtër të baterisë:
 - (1) Mos i prekni terminalët me materiale përcjellëse.

- (2) **Shmangni ruajtjen e baterisë në kuti me objekte të tjera metalike, si gozhdë, monedha etj.**
- (3) **Mos e ekspozoni kutinë e baterisë në ujë ose shi.**
Qarku i shkurtër i baterisë mund të shkaktojë qarkullim të madh të rrymës elektrike, mbinxehje, djegie të mundshme dhe madje prishje.
6. **Mos e ruani dhe mos e përdorni veglën/makinerinë dhe baterinë në vende ku temperatura mund të arrijë ose tejkalojë 50 °C (122 °F).**
7. **Mos e digjni baterinë, edhe nëse është shumë e dëmtuar ose është konsumuar plotësisht. Bateria mund të shpërthejë në zjarr.**
8. **Bëni kujdes që të mos e rrëzoni ose ta godisni baterinë.**
9. **Mos përdorni bateri të dëmtuar.**
10. **Bateritë e përfshira të litiumit, u nënshtrohen kërkesave të legjislacionit për mallrat e rrezikshme.**
 Për transport tregtar p.sh. nga palë të treta, agjentë të ndërmjetëm, duhet të ndiqen kërkesa specifike mbi paketimin dhe etiketimin.
 Për përgatitjen e artikullit për transport, është i nevojshëm konsultimi i një eksperti për materiale të rrezikshme. Ju lutemi, ndiqni gjithashtu rregulloret me gjasë më të detajuara vendore.
 Mbuloni me ngjitëse ose maskoni kontaktet e zhveshura dhe paketojeni baterinë në mënyrë të tillë që të mos lëvizë në paketim.
11. **Kur hidhni baterinë, hiqeni nga vegla dhe hidhjeni në një vend të sigurt. Zbatoni rregulloret lokale rreth hedhjes së baterisë.**

12. **Përdoreni baterinë vetëm me produktet e specifikuar nga Makita.** Instalimi i baterisë në produkte të papajtueshme mund të rezultojë në zjarr, nxehtësi të lartë, shpërthim ose rrjedhje të elektroliteve.
13. **Nëse vegla/makineria nuk përdoret për një periudhë të gjatë kohe, bateria duhet të hiqet nga vegla.**
14. **Mbjajeni baterinë larg fëmijëve.**

RUAJINI KËTO UDHËZIME.

⚠️KUJDES: Përdorni vetëm bateri origjinale **Makita**. Përdorimi i baterive jo-origjinale Makita ose baterive që mund të jenë modifikuar, mund të rezultojë në marrjen flakë të baterisë, lëndime personale apo dëmtime. Kjo do të anulohet gjithashtu edhe garancinë e Makita-s për veglën e Makita-s dhe ngarkuesin.

Këshilla për të ruajtur jetëgjatësinë maksimale të baterisë

1. **Karikojeni baterinë përpara se të shkarkohet plotësisht. Gjithmonë ndaloni punën me veglën/makinerinë dhe karikojeni baterinë kur vëreni ulje të fuqisë së veglës.**
2. **Asnjëherë mos e rikarikoni baterinë e karikuar plotësisht. Karikimi i tepërt shkurton jetëgjatësinë e shërbimit të baterisë.**
3. **Karikojeni baterinë me temperaturën e dhomës në 10 °C - 40 °C (50 °F - 104 °F). Lëreni baterinë e nxehtë të ftohet përpara se ta karikoni atë.**
4. **Karikojeni baterinë nëse nuk e përdorni për një kohë të gjatë (mbi gjashtë muaj).**

PËRSHKRIMI I PJESËVE

► Fig.1

1	Pllaka e bazës	2	Bateria	3	Doreza	4	Butoni i bllokimit
5	Mbjajtësi i kordonit	6	Xhepi i përshtatësve	7	Butoni i energjisë	8	Fisha e baterisë
9	Përshtatësit për 36 V (18 V x 2)	10	Fisha e përshtatësit	11	Fisha e energjisë e karikuesit të baterisë	12	Karikuesi i baterisë
13	Foleja e karikuesit të baterisë	14	Rripi i mesit	15	Foleja	16	Rripi i rregullimit të gjerësisë
17	Grupi i rripit të krahut	18	Mbjajtësi i baterisë	-	-	-	-

PËRSHKRIMI I PUNËS

▲KUJDES: Gjithmonë sigurohuni që njësia është fikur përpara se ta rregulloni apo kontrolloni funksionin e njësisë.

Karikimi i njësisë

▲KUJDES: Pasi karikimi të përfundojë, sigurohuni që të hiqni fishën e energjisë të karikuesit të baterisë nga burimi i tensionit AC, dhe hiqni folenë e karikuesit të baterisë dhe bashkoni kapakun e baterisë.

VINI RE: Karikuesi i baterisë është prodhuar për të karikuar vetëm paketën e elektrike portative MAKITA. Asnjëherë mos e përdorni për qëllime të tjera ose për bateri nga prodhues të tjerë.

VINI RE: Kur karikuesi i baterisë është i lidhur me njësinë, vegla ose makineria nuk ndizet. Në këtë rast, hiqni karikuesin e baterisë nga njësia.

VINI RE: Nëse temperatura e baterisë ulet ose ngrihet gjatë karikimit, karikimi mund të ndalojë. Në këtë rast, prisni derisa bateria të jetë në temperaturën e zakonshme duke e ngrohur ose ftohur baterinë, dhe më pas rinisni karikimin.

- Hiqni kapakun e baterisë duke e rrotulluar atë.
► **Fig.2:** 1. Kapaku
- Bashkërenditni daljen e folesë së karikuesit të baterisë me pjesën e kundërt të fishës së njësisë, dhe më pas bashkoheni fishën me folenë duke rrotulluar folenë.
► **Fig.3:** 1. Pjesa e dalë 2. Foleja 3. Fisha
- Lidheni folenë e energjisë me karikuesin e baterisë në burimin e duhur të tensionit AC.
- Pasi të përfundojë karikimi, hiqni folenë e karikuesit të baterisë, dhe më pas bashkoni kapakun e baterisë.

Gjatë karikimit, llamba e rrymës kryesore ndizet në të kuqe dhe llambat treguese tregojnë kapacitetin e mbetur të baterisë. Kur karikimi përfundon, llamba e rrymës kryesore dhe llambat treguese fikën.

Llamba e rrymës kryesore	Llambat treguese			Kapaciteti i mbetur
	Ndezur	Fikur	Duke pulsuar	
				Karikimi (75% deri 100%)
				Karikimi (50% deri 75%)
				Karikimi (25% deri 50%)
				Karikimi (0% deri 25%)

Butoni i energjisë dhe treguesi i baterisë

▲KUJDES: Sigurohuni që vegla ose makineria të jenë fikur përpara ndezjes së njësisë. Përndryshe, vegla ose makineria mund të ndizen papritur duke shkaktuar lëndime.

SHËNIM: Nëse ndizni veglën ose makinerinë menjëherë pasi të ndizni njësinë, vegla ose makineria mund të mos ndizet. Në këtë rast, rindizeni veglën ose makinerinë përsëri.

- **Fig.4:** 1. Butoni i energjisë 2. Llamba treguese 3. Llamba e rrymës kryesore

Për të ndezur energjinë, shtypni butonin e energjisë. Llamba e rrymës kryesore ndizet në të gjelbër. Për të fikur energjinë, shtypni butonin e energjisë për pak sekonda.

SHËNIM: Nëse njësia dhe vegla ose makineria e lidhur lihen të pamonitoruara për 8 orë, njësia fiket automatikisht.

Llamba e rrymës kryesore pulson në një prej kushteve të mëposhtme:

- Fisha e përshtatësit ose veglës elektrike/makinerisë nuk është lidhur me folenë e njësisë. Në këtë rast, lidhni fishën e përshtatësit ose veglës elektrike/makinerisë me folenë e njësisë.
- Bateria është e zbratur. Në këtë rast, karikoni njësinë.
- Bateria është e mbinxehur ose temperatura e njësisë është e ulët. Në këtë rast, ftohni njësinë ose ngrohni njësinë.

Nëse llamba e rrymës kryesore pulson në mënyrë të alternuar në të kuqe dhe të gjelbër, fiken dhe më pas ndizen sërish. Nëse llamba e rrymës kryesore vazhdon të pulsojë në mënyrë të alternuar në të kuqe dhe të gjelbër edhe pas ndezjes, kërkoni qendrës së autorizuar të shërbimit të Makita që ta riparojë.

Treguesi i kapacitetit të mbetur të baterive

Shtypni butonin e energjisë në njësi për të treguar kapacitetin e mbetur të baterisë. Llambat treguese ndizen për afërsisht 5 sekonda.

Llambat treguese			Kapaciteti i mbetur
Ndezur	Fikur	Duke pulsuar	
			75% deri 100%
			50% deri 75%
			25% deri 50%
			0% deri 25%
			Karikojeni baterinë.
			Bateria mund të ketëqefunksionuar.

SHËNIM: Në varësi të kushteve të përdorimit dhe të temperaturës së ambientit, treguesi mund të ndryshojë paksa nga kapaciteti aktual.

SHËNIM: Nëse vegla ose makineria ka llamba treguese për kapacitetin e mbetur të baterisë, mos iu referoni llambave treguese të veglës ose makinerisë, por llambave treguese të kësaj njësie.

SHËNIM: Nëse pulsojnë disa llamba treguese, bateria është mbinxehur. Në këtë rast, ftohni baterinë.

Sistemi i mbrojtjes së veglës/makinerisë/baterisë

Vegla ose makineria është e pajisur me një sistem për mbrojtjen e veglës ose makinerisë dhe baterisë. Ky sistem ndërpret automatikisht energjinë në motor për të zgjatur jetëgjatësinë e veglës ose makinerisë dhe baterisë. Vegla ose makineria do të ndalojë automatikisht gjatë punës nëse vegla, makineria ose bateria janë vendosur sipas njërit prej kushteve të mëposhtme:

Mbrojtja nga mbingarkesa

Kur vegla, makineria ose bateria vihet në punë në një mënyrë që e bën atë të tërheqë një rrymë më të lartë nga normalja, vegla ose makineria fiket automatikisht. Në këtë situatë, fiken veglën ose makinerinë dhe ndaloni punën që shkaktoi mbingarkesën e veglës ose makinerisë. Pastaj ndizeni veglën ose makinerinë për ta rinisur.

Mbrojtja ndaj mbinxehjes

Kur vegla, makineria ose bateria mbinxehet, vegla ose makineria ndalon automatikisht. Në këtë rast, lëreni veglën ose makinerinë dhe baterinë të ftohen përpara se ta ndizni sërish veglën ose makinerinë.

Mbrojtja nga mbishkarkimi

Kur kapaciteti i baterisë nuk mjafton, vegla ose makineria ndalon automatikisht dhe një llambë treguese pulson kur shtypni butonin e energjisë. Në këtë rast, hiqeni baterinë nga vegla ose makineria dhe karikojeni baterinë.

Përdorimi i xhepit të përshtatësve

▲KUJDES: Mos e përdorni këtë njësi me kordonin e fiksuar duke përdorur grepin dhe shtrënguesen në formë laku të xhepit të përshtatësve.

Përshtatësi mund t'i fusni në xhepin e përshtatësve siç tregohet në figurë.

► Fig.5: 1. Përshtatësi 2. Xhepi i përshtatësve

MONTIMI

▲KUJDES: Sigurohuni gjithnjë që njësia të jetë e fikur përpara se të bëni ndonjë punë mbi njësinë.

Montimi i njësisë

1. Bashkojeni baterinë me pllakën e bazës së grupit të rripit të krahut siç tregohet në figurë.

► Fig.6: 1. Bateria 2. Pllaka e bazës

▲KUJDES: Sigurohuni që bateria të fiksohet mirë me pllakën e bazës. Ndryshe, bateria mund të bjerë ndërsa vishni njësinë ose përdorni njësinë dhe të shkaktojë lëndim. Nëse shikoni treguesin e kuq siç tregohet në figurë, bateria nuk është e bllokuar plotësisht.

► Fig.7: 1. Treguesi i kuq

▲KUJDES: Tregohuni të kujdesshëm të mos kapni gishtat mes baterisë dhe pllakës së bazës kur bashkoni baterinë.

▲KUJDES: Kur hiqni baterinë, shtypni butonin e bllokimit ndërkohë që mbani dorezën fort. Përpara se të hiqni baterinë, vendoseni rripin e mesit në pozicionin më të ulët.

► Fig.8: 1. Doreza 2. Butoni i bllokimit

2. Rregulloni pozicionin e rripit të mesit. Tërhiqni levën e rregullimit të lartësisë, më pas rregulloni pozicionin e rripit të mesit duke rrëshqitur pllakën e bazës, dhe më pas ktheni levën.

► Fig.9: 1. Leva e rregullimit të lartësisë 2. Pllaka e bazës 3. Rripi i mesit

▲KUJDES: Kur rregulloni pozicionin e rripit të mesit, sigurohuni që të vendosni shtrirë njësinë në mënyrë që bateria të jetë me pamje poshtë siç tregohet në figurë.

VINI RE: Nëse leva e rregullimit të lartësisë është e liruar, shtrëngoni dadon e levës së rregullimit të lartësisë. Kur shtrëngoni dadon, mos e shtrëngoni atë në mënyrë të tepruar. Përndryshe, leva e rregullimit të lartësisë nuk do të lëvizë.

► Fig.10: 1. Dadoja

SHËNIM: Nëse është e vështirë që të rrëshqisni pllakën e bazës, ngrijeni mbajtësin lehtë në mënyrë që mbajtësi të mos e prekë tokën, dhe më pas rrëshqitni pllakën e bazës.

3. Bashkoni xhepin e përshtatësve me rripin e mesit me grepin dhe shtrënguesen në formë laku siç tregohet në figurë.

► Fig.11: 1. Xhepi i përshtatësve

SHËNIM: Xhepi i përshtatësve mund të bashkohet në anën e majtë ose të djathtë të rripit të mesit.

4. Rregulloni gjerësinë e rripit të krahut duke përdorur rripin e rregullimit të gjerësisë.

► Fig.12: 1. Rrapi i rregullimit të gjerësisë

5. Vishni njësinë, më pas bllokoni tokëzën e rripit të mesit dhe më pas rregulloni gjatësinë e rripit të mesit.

► Fig.13: 1. Tokëza

SHËNIM: Ju mund ta palosni dhe ta fiksoni rripin me grepin dhe shtrënguesen në formë laku siç tregohet në figurë.

► Fig.14: 1. Rrapi

6. Rregulloni gjatësinë e rripit të krahut.

► Fig.15: 1. Rrapi i krahut

SHËNIM: Ju mund ta palosni dhe ta fiksoni rripin me grepin dhe shtrënguesen në formë laku siç tregohet në figurë.

► Fig.16: 1. Rrapi

▲KUJDES: Kur e ulni njësinë, vendoseni njësinë në një sipërfaqe të sheshtë dhe të qëndrueshme në mënyrë që njësia të mos bjerë.

Kur e ulni njësinë, zhblokoni tokëzën e rripit të mesit, dhe më pas uleni njësinë ngadalë.

► Fig.17: 1. Tokëza

PËRDORIMI

▲KUJDES: Kur e vishni njësinë, sigurohuni që ta vendosni rripin e krahut në të dyja shpatullat. Ndryshe, njësia mund të bjerë ndërsa vishni njësinë ose përdorni njësinë dhe të shkaktojë lëndim.

▲KUJDES: Kur e vishni njësinë, sigurohuni që ta vishni njësinë në kurriz. Përndryshe, njësia mund të bjerë gjatë përdorimit dhe të shkaktojë lëndim.

▲KUJDES: Gjithmonë fikeni veglën ose makinerinë përpara se të ndizni njësinë ose të lidhni fishën e përshtatësit ose veglën/makinerinë elektrike me folenë e baterisë. Përndryshe, vegla ose makineria mund të ndizen papritur duke shkaktuar lëndime.

SHËNIM: Përshtatësi për 18 V nuk është i disponueshëm për këtë njësi.

Lidhja e njësisë me veglën ose makinerinë

1. Hiqni baterinë nga pllaka e bazës së grupit të rripit të krahut.

2. Tërhiqeni kordonin nga ana e majtë ose e djathtë e baterisë. Kur tërhiqni kordonin, sigurohuni që ta vendosni atë në mbajtësit siç tregohet në figurë.

► Fig.18: 1. Kordoni 2. Mbajtësi

3. Bashkoni baterinë me pllakën e bazës së grupit të rripit të krahut.

4. Vishni njësinë.

5. Futni fishën e përshtatësit ose veglës/makinerisë elektrike në folenë e baterisë në mënyrë që shenja e shigjetës në fishë të jetë e bashkërenditur me atë në folë.

► Fig.19: 1. Fisha 2. Foleja 3. Shenja e shigjetës

VINI RE: Kur shkëputni fishën dhe folenë, mos mbani me dorë kordonët, por mbani me dorë fishën dhe folenë. Ndryshe, kordonët mund të dëmtohen dhe të shkaktojnë keqfunksionim të njësisë.

SHËNIM: Fisha dhe foleja shkëputen nëse aplikohet një ngarkesë e caktuar.

6. Instaloni përshtatësit në vegël ose makineri në të njëjtën mënyrë si kutia e baterisë.

► Fig.20: 1. Përshtatësi

VINI RE: Për vegël ose makineri me bateri 36 V (18 V x 2), përdorni përshtatësit për 36 V (18 V x 2). Për vegël ose makineri të llojit me lidhje direkte, nuk kërkohet përshtatës.

VINI RE: Gjatë instalimit të përshtatësit në vegël ose makineri, sigurohuni që të instaloni përshtatësin e pajisur me 2 kordonë në vendndodhjen e treguar në figurë.

Nëse i instaloni përshtatësit gabim, përshtatësi i pajisur me 2 kordonë nuk mund të futet deri në fund. Në këtë rast, mos e fusni me forcë përshtatësin. Në të kundërt, vegla ose makineria mund të dëmtohet.

► **Fig.21:** 1. Përshtatësi me 2 kordonë

► **Fig.22:** 1. Përshtatësi me 2 kordonë

SHËNIM: Drejtimi i kordonit të përshtatësit mund të ndryshohet në kufijtë prej rreth 180 gradësh.

7. Shtypni butonin e energjisë për ta ndezur. Për të fikur energjinë, shtypni butonin e energjisë për pak sekonda.

► **Fig.23:** 1. Butoni i energjisë

Përdorimi i mbajtësve të kordonit

▲KUJDES: Bashkoni vetëm kordonin e baterisë me mbajtësit e kordonit. Mos e bashkoni kordonin e përshtatësve ose veglën/makinerinë elektrike me mbajtësit e kordonit. Bashkimi i kordonit të përshtatësve ose veglës/makinerisë elektrike mund të përbëjë shkak për aksident dhe mund të shkaktojë lëndim.

► **Fig.24**

► **Fig.25**

Kordonin e baterisë mund ta bashkoni me mbajtësit e kordonit siç tregohet në figurë.

► **Fig.26:** 1. Mbajtësi i kordonit

Kordonin mund ta bashkoni gjithashtu duke përdorur vetëm mbajtësit e kordonit të rripit të mesit siç tregohet në figurë.

► **Fig.27:** 1. Mbajtësi i kordonit

Mbajtësit e kordonit mund të bashkohen në anën e majtë ose të djathtë të rripit të krahut dhe të rripit të mesit.

► **Fig.28:** 1. Pjesa që do të bashkohet me mbajtësin e kordonit

▲KUJDES: Sigurohuni që të bashkoni kordonin me rripin e krahut vetëm në anën e majtë ose anën e djathtë në mënyrë që kordoni të mos kryqëzohet me rripin e krahut.

► **Fig.29**

Përdorimi i rripit të varjes

Aksesor opsional

Ju mund të përdorni rripin e varjes me këtë njësi për kositësen e barit me bateri.

Bashkimi i rripit të varjes

1. Bashkoni grepat e rripit të varjes me unazat e rripit të krahut ose rripin e mesit siç tregohet në figurë. Zgjidhni llojin e rripit dhe metodën e lidhjes të përshtatshme për përdorimin tuaj.

► **Fig.30:** 1. Unaza 2. Grep

► **Fig.31:** 1. Unaza 2. Grep

► **Fig.32:** 1. Unaza 2. Grep

► **Fig.33:** 1. Unaza 2. Grep

SHËNIM: Nëse vegla është e llojit me dorezë në formë timoni, bashkoni rripin në mënyrë të tillë që rripit të kalojë përmes pjesës së brendshme të rripit të mesit siç tregohet në figurë.

► **Fig.34:** 1. Rrapi i mesit 2. Rrapi

2. Bashkoni gripin me veglën.

► **Fig.35:** 1. Grep

Shkëputja e veglës

Shtyni levat në tokëz për të shkëputur tokëzën.

► **Fig.36:** 1. Leva

SHËNIM: Tokëza nuk jepet me pajisjen në varësi të llojit të rripit.

Shkëputja në rast urgjence

1. Shtyni levat në tokëzën e rripit të mesit për të shkëputur tokëzën.

► **Fig.37:** 1. Tokëza 2. Leva

2. Hiqni rripin e krahut për të liruar veglën dhe njësinë.

► **Fig.38:** 1. Rrapi i krahut

MIRËMBAJTJA

▲KUJDES: Sigurohuni gjithnjë që njësia të jetë fikur dhe të jetë hequr nga rryma përpara se të kryeni inspektimin apo mirëmbajtjen.

VINI RE: Mos përdorni kurrë benzinë, benzinë pastrimi, hollues, alkool dhe të ngjashme. Mund të shkaktoni çngjyrosje, deformime ose krisje.

Për të ruajtur SIGURINË dhe QËNDRUESHMËRINË, riparimet dhe çdo mirëmbajtje apo rregullim tjetër duhen kryer nga qendrat e autorizuar të shërbimit ose të shërbimit të fabrikës të Makita-s, duke përdorur gjithnjë pjesë këmbimi të Makita-s.

NDREQJA E DEFEKTEVE

Përpara se të kërkonti riparime bëni fillimisht inspektimet tuaja. Nëse zbuloni ndonjë problem që nuk shpjegohet në manual, mos u mundoni të çmontoni veglën, makinerinë ose njësinë. Por për riparime drejtojuni qendrave të autorizuar të shërbimit Makita, duke përdorur gjithmonë pjesë këmbimi Makita.

Gjendja anormale	Llamba e rrymës kryesore	Shkaku	Zgjidhja
Vegla ose makineria nuk ndizet.	-	Karikuesi është i lidhur me njësinë.	Hiqni karikuesin nga njësia.
	Llamba ndizet në të gjelbër.	Përshtatësit nuk janë instaluar në vegël ose makineri.	Instaloni përshtatësit në vegël ose makineri. Kontrolloni që përshtatësit të jenë instaluar mirë.
		Vegla ose makineria ose kordonët e përshtatësve janë mbinxehur.	Ftohni veglën ose makinerinë dhe njësinë.
		Është prishur vegla ose makineria ose njësia.	Kërkojini një qendre të autorizuar shërbimi të Makita që ta riparojë.
	Llamba pulson në të gjelbër.	Fisha e përshtatësit ose vegla/makineria elektrike dhe foleja e baterisë nuk janë lidhur.	Lidheni fishën dhe folenë. Kontrolloni që fisha dhe foleja të jenë lidhur në mënyrë të sigurt.
		Njësia është e mbinxehur ose temperatura e njësisë është e ulët.	Ftohni njësinë ose ngrohni njësinë.
		Kapaciteti i mbetur i baterisë nuk mjafton.	Karikojeni baterinë.
	Llamba pulson në mënyrë të alternuar në ngjyrë të kuqe dhe të gjelbër.	Njësia ka dalluar një anomali.	Fikni njësinë dhe më pas ndizeni përsëri.
		Është prishur vegla ose makineria ose njësia.	Kërkojini një qendre të autorizuar shërbimi të Makita që ta riparojë.
	Llamba nuk ndizet.	Njësia nuk është ndezur.	Ndizni njësinë.
Kapaciteti i mbetur i baterisë nuk mjafton.		Karikojeni baterinë.	
Njësia është e prishur.		Kërkojini një qendre të autorizuar shërbimi të Makita që ta riparojë.	
Karikimi nuk fillon kur është lidhur karikuesi.	Llamba pulson në të kuqe.	Njësia është e mbinxehur ose temperatura e njësisë është e ulët.	Ftohni njësinë ose ngrohni njësinë.
	Llamba pulson në mënyrë të alternuar në ngjyrë të kuqe dhe të gjelbër.	Njësia ose karikuesi ka dalluar një anomali.	Hiqni folenë e karikuesit të baterisë dhe më pas lidheni sërish.
		Njësia ose karikuesi është prishur.	Kërkojini një qendre të autorizuar shërbimi të Makita që ta riparojë.
	Llamba nuk ndizet.	Karikuesi nuk është lidhur me burimin e duhur të tensionit AC.	Lidheni karikuesin me burimin e duhur të tensionit AC.
		Foleja e karikuesit nuk është lidhur mirë.	Lidheni folenë e karikuesit mirë.
		Kordoni i karikuesit nuk është lidhur mirë me karikuesin.	Lidheni kordonin e energjisë mirë me karikuesin.
		Njësia ose karikuesi është prishur.	Kërkojini një qendre të autorizuar shërbimi të Makita që ta riparojë.

AKSESORË OPSIONALË

▲KUJDES: Këta aksesorë ose shtojca rekomandohen për përdorim me veglën Makita të përcaktuar në këtë manual. Përdorimi i aksesorëve apo shtojcave të tjera ndryshe nga këto mund të përbëjë rrezik lëndimi. Aksesorët ose shtojcat përdorini vetëm për qëllimin e tyre të përcaktuar.

Nëse keni nevojë për më shumë të dhëna në lidhje me aksesorët, pyesni qendrën vendore të shërbimit të Makita-s.

- Karikuesi origjinal Makita

SHËNIM: Disa artikuj të listës mund të përfshihen në paketën e veglës si aksesorë standardë. Ato mund të ndryshojnë nga njëri shtet në tjetrin.

СПЕЦИФИКАЦИИ

Модел:		PDC1200
Размери (Д x Ш x В)		369 мм x 261 мм x 139 мм *1
Номинално напрежение		Постоянно напрежение 36 V – 40 V макс.
Капацитет на акумулаторната батерия		33,5 Ah
Тип батерия		Акумулаторна литиево-йонна
Време за зареждане		360 минути
Тегло нето	Батерия	8,8 кг *1
	Ремъци за рамо	1,6 кг *2

*1. Без ремъци за рамо, адаптери и зарядно устройство.

*2. Без джоб за адаптери

Приложимо зарядно устройство

- DC4001

⚠ ПРЕДУПРЕЖДЕНИЕ: Използвайте само посоченото по-горе зарядно устройство. Използването на други зарядни устройства може да причини нараняване и/или пожар.

Предназначение

Преносимият захранващ модул е подходящ за дълги часове на работа, тъй като позволява акумулаторната батерия и инструмента или машината да бъдат разделени.

Този модул може да се използва със следните инструменти или машини.

- Инструмент или машина, захранвани с 36 V (18 V x 2) батерия
- Инструмент или машина, захранвани с акумулаторна батерия (директно свързани с преносим захранващ модул)

Относно това ръководство за експлоатация

Терминът „модул“ в това ръководство за експлоатация се отнася за преносим захранващ модул. Преносимият захранващ модул се състои от акумулаторната батерия и ремъци за рамо.

Съвместима категория инструменти или машини

- Акумулаторен верижен трион *1, акумулаторна резачка за клони, акумулаторна въздуходувка, акумулаторна косачка за трева, многофункционална задвижваща глава без кабел, акумулаторен хросторез, акумулаторен ъглошлийф, безжична ударна бормашина *2
- *1. С изключение на верижен трион с горна ръкохватка (DUC252 / DUC302 / DUC352 / DUC256 / DUC306 / DUC356 / DUC406 / DUC256C)

*2. С изключение на DHR280 / DHR281 / DHR282 / DHR283

Съвместимата категория инструменти или машини може да бъде променена без предизвестие. Вижте последното ръководство за експлоатация за информация за съвместимата категория инструменти или машини.

⚠ ПРЕДУПРЕЖДЕНИЕ: Никога не използвайте модула с инструменти или машини, категоризирани по-долу. Използването на този модул с несъвместими инструменти или машини може да причини нараняване или неизправност.

- Акумулаторна градинска пръскачка, акумулаторна ножица за клони, акумулаторна количка, велосипед с двигател, акумулаторна прахосмукачка за гръб, робот прахосмукачка, яке с вентилатори с акумулаторно захранване, яке с подгръване с акумулаторно захранване

БЕЛЕЖКА: Ако използвате найлоновата корда, когато използвате модула със следните модели, трябва да използвате инструмента в следната комбинация:

Модел	DUR364L / DUR365U / DUR366L / DUR368A / DUR368L / DUX60
Режещ инструмент и диаметър на рязане	Режеща глава с найлонова корда с диаметър на рязане 350 мм
Диаметър на найлоновата корда	2,0 мм







*. Режещата глава с найлонова корда не се предлага в зависимост от региона на местожиене.

ЗАБЕЛЕЖКА: За DUB362

В среда с висока температура машината може да спре по време на работа вследствие на системата за защита на машината.

СИМВОЛИ

По-долу са описани символите, които може да се използват за тази машина. Задължително е да се запознаете с техните значения, преди да пристъпите към работа.

	Прочетете ръководството за експлоатация.
	За да се намали рискът от наранявания, дръжте кабела далеч от препятствия.
	Не излагайте батерията на вода или дъжд.
	Не хвърляйте акумулаторната батерия в огън
	Не свързвайте накъсо батерията.
	Само за страни от ЕС Не изхвърляйте електрооборудване или акумулаторни батерии с битовите отпадъци! При спазване на Европейската директива относно отпадъците от електрическо и електронно оборудване и директивата относно батерии и акумулатори и отпадъци от батерии и акумулатори и приложението им съгласно националното законодателство, бракуваното електрическо оборудване и батерии и пакет(и) батерии трябва да се събират разделно и да се връщат в места за рециклиране, съобразени с изискванията за опазване на околната среда.

ПРЕДУПРЕЖДЕНИЯ ЗА БЕЗОПАСНОСТ

Предупреждения за безопасност при работа с преносим захранващ модул

1. Преди употреба прочетете ръководството за експлоатация на инструмента или машината.
2. Не повдигайте и не носете модула, като го държите само за кабела. Не дърпайте кабела, докато носите или използвате модула.
3. Преди да носите модула, свалете контактното гнездо от инструмента или машината.
4. Когато оставите инструмента или машината, не пропускате да свалите контактното гнездо от инструмента или машината или да свалите модула от тялото си.
5. Внимавайте да не се спънете в кабела по време на работа.
6. Не използвайте този модул върху нестабилна повърхност или нестабилни високи места.
7. По време на работа дръжте кабела далеч от препятствия. Захванатият от препятствия кабел може да причини сериозно нараняване.
8. Не поставяйте адаптери в зарядното устройство.
9. Преди употреба проверете модула, включително кабелите и ремъците. Ако са повредени, обърнете се към упълномощения сервизен център на Makita за ремонт.
10. Когато монтирате кабела към държача за кабела, работете бавно и го закрепете надеждно.
11. Винаги проверявайте дали инструментът или машината са изключени и контактното гнездо е извадено, преди извършване на проверка или поддръжка на инструмента или машината.
12. Когато използвате модула с инструмент, оборудван с острие, дръжте кабела далеч от острието.
13. Когато носите модула, не поставяйте нищо, например обезопасителен колан или ремък за рамо, които може да попречат на функцията за аварийно откачане на модула.
14. Не използвайте модула, когато се качвате по дърво.
15. Не използвайте модула, когато носите яке с вентилатори с акумулаторно захранване или яке с подгръване с акумулаторно захранване.
16. Не излагайте модула на искри.
17. Когато използвате модула без да го носите на себе си или го включвате към инструмент или машина, го оставяйте на земята.
18. Не разглобявайте, не ремонтирайте и не модифицирайте модула.
19. Внимавайте да не омотаете ремъка или колана около инструмента или машината.
20. Когато използвате устройството, внимавайте да не срежете кабелите с инструмента или машината.
21. Когато оставите модула изправен, като използвате стойката за батерията, трябва да поставите модула върху равна повърхност.
22. Пазете щекера на модула от чужди предмети, например метални стружки и вода.
23. Не използвайте инструмента или машината в близост до високоволтови електропроводи.
24. Използвайте само специалното за модула зарядно устройство. Не използвайте други зарядни устройства.
25. Не повреждайте корпуса на батерията и не поставяйте нищо върху модула.
26. Не стъпвайте върху модула и не сядайте върху него.
27. Не носете модула, като го държите за стойката за батерията или за колана за коригиране на ширината.
28. Съхранявайте модула на закрито.
29. Не поставяйте и не закрепвайте нищо между батерията и стойката за батерията.

30. Не окачвайте нищо на стойката за батерията.

Важни инструкции за безопасност за акумулаторната батерия

1. Преди да използвате акумулаторната батерия, прочетете всички инструкции и предупредителни маркировки на (1) зарядното устройство за батериите, (2) батерията и (3) използващия батериите продукт.
2. Не разглобявайте акумулаторната батерия.
3. Ако мощността на машината намалее много, веднага спрете да работите. Това може да доведе до риск от прегряване, до възможни изгаряния и даже до експлозии.
4. Ако в очите ви попадне електролит, изплакнете ги с чиста вода и веднага потърсете лекарска помощ. Това може да доведе до загуба на зрението ви.

5. Не свързвайте накъсо акумулаторната батерия:

- (1) Не докосвайте клемите с проводими материали.
- (2) Не съхранявайте акумулаторната батерия в съд с други метални предмети, като пирони, монети и др.
- (3) Не излагайте акумулаторната батерия на вода или дъжд.

Закъсяването на акумулаторна батерия може да доведе до протичане на много силен ток, до прегряване, до възможни изгаряния и даже до разпадане на батерията.

6. Не съхранявайте и не използвайте инструмента/машината и акумулаторната батерия на места, където температурата може да достигне или надмине 50 °C (122 °F).
7. Не изгаряйте акумулаторната батерия даже и ако е сериозно повредена или напълно износена. Акумулаторната батерия може да експлодира в огън.

8. Внимавайте да не изпускате или удряте акумулаторната батерия.

9. Не използвайте повредени акумулаторни батерии.

10. Съдържащите се литиево-йонни акумулаторни батерии са обект на изискванията на законодателството за опасни стоки.

При търговски превози, напр. от трети страни, спедитори, трябва да се спазват специални изисквания за опаковане и етикетирание. За подготовка на артикула, който трябва да бъде изпратен, е необходима консултация с експерт по опасните материали. Моля, спазвайте и евентуално по-подробните национални разпоредби.

Залепете с лента или покрийте откритите контакти и опаковайте акумулаторната батерия по такъв начин, че да не може да се премества в опаковката.

11. При изхвърляне на акумулаторната батерия я извадете от инструмента и я изхвърлете на подходящо място. Спазвайте местните разпоредби за изхвърляне на акумулаторни батерии.

12. Използвайте акумулаторната батерия само с продуктите, определени от Makita. Поставянето на акумулаторната батерия в необорени продукти може да предизвика пожар, прегряване, взрив или изтичане на електролит.
13. Ако инструментът/машината няма да се използва продължително време, акумулаторната батерия трябва да се извади от него/нея.
14. Пазете акумулаторната батерия от деца.

ЗАПАЗЕТЕ НАСТОЯЩИТЕ ИНСТРУКЦИИ.

⚠ВНИМАНИЕ: Използвайте само оригинални акумулаторни батерии на Makita. При използване на различни от акумулаторните батерии на Makita или стари акумулаторни батерии може да се получи пръскане на акумулаторната батерия, което да доведе до пожар, нараняване или повреда. Това също ще анулира гаранцията на Makita за инструмента и зарядното устройство Makita.

Съвети за поддържане на максимално дълъг живот на акумулаторните батерии

1. Зареждайте акумулаторната батерия, преди да се е разредила напълно. Когато забележите, че мощността на инструмента/машината намалява, винаги спирайте работата и заредете акумулаторната батерия.
2. Никога не презареждайте напълно заредена акумулаторна батерия. Презареждането скъсява експлоатационния живот на батерията.
3. Зареждайте акумулаторната батерия при стайна температура от 10 °C – 40 °C (50 °F – 104 °F). Оставете загрялата акумулаторна батерия да се охлади, преди да я заредите.
4. Заредете акумулаторната батерия, ако не сте я използвали дълъг период от време (повече от шест месеца).

ОПИСАНИЕ НА ЧАСТИТЕ

► Фиг.1

1	Основна плоча	2	Батерия	3	Ръкохватка	4	Фиксиращ бутон
5	Държач за кабела	6	Джоб за адаптери	7	Бутон за захранването	8	Щекер на батерията
9	Адаптери за 36 V (18 V x 2)	10	Щекер на адаптер	11	Щекер за захранване на зарядното устройство за батерии	12	Зарядно устройство за батерии
13	Контактно гнездо на зарядно устройство за батерии	14	Колан	15	Гнездо	16	Колан за коригиране на ширината
17	Ремъци за рамо	18	Стойка за батерия	-	-	-	-

ОПИСАНИЕ НА ФУНКЦИИТЕ

▲ВНИМАНИЕ: Преди да регулирате или проверявате работата на модула, задължително проверете дали той е изключен.

Зареждане на модула

▲ВНИМАНИЕ: След извършване на зареждане, щекерът за захранване на зарядното устройство за батерии трябва да бъде отстранен от източника на променливотоково захранване и отстранете контактното гнездо на зарядното устройство за батерии и поставете капачката на батерията.

БЕЛЕЖКА: Зарядното устройство за батерии е предназначено за зареждане само на преносим захранващ модул МАКІТА. Никога не го използвайте за други цели или за батерии на други производители.

БЕЛЕЖКА: Когато зарядното устройство за батерии е свързано към модула, инструментът или машината не се стартират. В този случай отстранете зарядното устройство за батерии от модула.

БЕЛЕЖКА: Ако температурата на акумулаторната батерия стане ниска или висока вследствие на зареждането ѝ, зареждането може да спре. В този случай изчакайте, докато акумулаторната батерия достигне нормална температура чрез затоплянето или охлаждането ѝ и след това подновете зареждането.

1. Отстранете капачката на акумулаторната батерия, като я завъртите.

► Фиг.2: 1. Капачка

2. Подравнете изпъкналостта на контактното гнездо на зарядното устройство за батерии със съответната част на модула и след това прикрепете контактното гнездо към щекера, като завъртите контактното гнездо.

► Фиг.3: 1. Изпъкналост 2. Гнездо 3. Щекер

3. Включете щекера на захранването на зарядното устройство за батерии в подходящ източник на променливотоково захранване.

4. След завършване на зареждането отстранете контактното гнездо на зарядното устройство за батерии и след това поставете капачката на акумулаторната батерия.

По време на зареждане главният светлинен индикатор за захранване светва в червено и индикаторните лампи показват оставащия капацитет на акумулаторната батерия. Когато зареждането завърши, главният светлинен индикатор за захранване и индикаторните лампи угасват.

Главен светлинен индикатор за захранването	Светлинни индикатори			Оставащ заряд на батерията
	Свети	Изкл.	Мига	
				Зареждане (от 75% до 100%)
				Зареждане (от 75% до 75%)
				Зареждане (от 25% до 50%)
				Зареждане (от 0% до 25%)

Бутон на захранването и индикатор на акумулаторната батерия

▲ВНИМАНИЕ: Преди да използвате модула, се уверете, че инструментът или машината са изключени. В противен случай инструментът или машината може да стартират внезапно и да причинят нараняване.

ЗАБЕЛЕЖКА: Ако включите инструмента или машината веднага след включване на модула, инструментът или машината може да не се стартира. В такъв случай включете инструмента или машината отново.

- **Фиг.4:** 1. Бутон за захранването 2. Светлинен индикатор 3. Главен светлинен индикатор за захранването

За да включите захранването, натиснете бутона за захранването. Главният светлинен индикатор за захранването светва в зелено. За да изключите захранването, натиснете бутона за захранването в продължение на няколко секунди.

ЗАБЕЛЕЖКА: Ако модулът и свързаният инструмент или машина се оставят без надзор в продължение на 8 часа, модулът автоматично изключва.

Главният светлинен индикатор за захранването мига в зелено при едно от следните състояния:

- Щекерът на адаптера или на електрическия инструмент/машина не е свързан с контактното гнездо на модула.
В този случай включете щекера на адаптера или на електрическия инструмент/машина в контактното гнездо на модула.
- Акумулаторната батерия е изтощена. В този случай заредете модула.
- Акумулаторната батерия е прегряла или температурата на модула е ниска. В този случай охладете модула или го затоплете.

Ако главният светлинен индикатор на захранването мига последователно в зелен и червен цвят, изключете захранването и след това го включете. Ако главният светлинен индикатор на захранването мига последователно в зелен и червен цвят след включване на захранването, обърнете се към местния упълномощен сервизен център на Makita за ремонт.

Индикация на оставащия капацитет на акумулаторната батерия

Натиснете бутона за захранването на модула за проверка на оставащия капацитет на акумулаторната батерия. Светлинните индикатори ще светнат за приблизително 5 секунди.

Светлинни индикатори			Оставащ заряд на батерията
Свети	Изкл.	Мига	
			75% до 100%
			50% до 75%
			25% до 50%
			0% до 25%
			Заредете батерията.
			Батерията може да не работи правилно.

ЗАБЕЛЕЖКА: В зависимост от условията на употреба и околната температура е възможно показаната леко да се различават от действителния капацитет.

ЗАБЕЛЕЖКА: Ако инструментът или машината имат светлинни индикатори за оставащ капацитет на акумулаторната батерия, не използвайте тях за информация, а използвайте светлинните индикатори на модула.

ЗАБЕЛЕЖКА: Ако няколко индикаторни лампи премигват, акумулаторната батерия е прегряла. В този случай изчакайте акумулаторната батерия да изстине.

Предпазна система на инструмента/машината/ акумулаторната батерия

Инструментът или машината са снабдени със система за защита на инструмента или машината и на акумулаторната батерия. Тази система автоматично прекъсва захранването към електромотора, за да осигури по-дълъг живот на инструмента или машината и акумулаторната батерия. Инструментът или машината ще спрат автоматично по време на работа, ако той, тя или батерията се намират в едно от следните състояния:

Защита срещу претоварване

Когато инструментът, машината или батерията се използват по начин, който води до необичайно висока консумация на ток, инструментът или машината спират автоматично. В такъв случай изключете инструмента или машината и прекратете използването им по начина, който ги претоварва. След това включете инструмента или машината за повторно стартиране.

Защита срещу прегряване

Когато инструментът, машината или акумулаторната батерия прегреят, инструментът или машината спират автоматично. В този случай оставете инструмента или машината и акумулаторната батерия да изстинат, преди да включите инструмента или машината отново.

Защита срещу прекомерно разреждане

Когато капацитетът на акумулаторната батерия е недостатъчен, инструментът или машината спират автоматично и когато натиснете бутона за зареждане, започва да мига индикаторна лампа. В този случай извадете акумулаторната батерия от инструмента или машината и я заредете.

Използване на джоба за адаптери

⚠ВНИМАНИЕ: Не използвайте този модул с поставен кабел, закрепен с велкро лентата на джоба за адаптери.

Можете да поставите адаптерите в джоба за адаптери, както е показано на фигурата.

► **Фиг.5:** 1. Адаптер 2. Джоб за адаптери

СГЛОБЯВАНЕ

⚠ВНИМАНИЕ: Преди да извършвате каквато и да е работа по модула, задължително проверявайте дали е изключен.

Сглобяване на модула

1. Прикрепете акумулаторната батерия на основната плоча на ремъците за рамо, както е показано на фигурата.

► **Фиг.6:** 1. Батерия 2. Основна плоча

⚠ВНИМАНИЕ: Уверете се, че акумулаторната батерия е здраво закрепена към основната плоча. В противен случай акумулаторната батерия може да падне, докато носите или използвате модула, и това може да причини нараняване. В случай че виждате червения индикатор, както е показано на фигурата, това означава, че тя не е фиксирана напълно на мястото си.

► **Фиг.7:** 1. Червен индикатор

⚠ВНИМАНИЕ: Внимавайте да не прищипете пръстите на ръцете си между акумулаторната батерия и основната плоча, когато закрепвате акумулаторната батерия.

⚠ВНИМАНИЕ: Когато сваляте батерията, натиснете фиксиращия бутон, като същевременно здраво държите ръкохватката. Преди да свалите акумулаторната батерия, поставете колана в най-долно положение.

► **Фиг.8:** 1. Ръкохватка 2. Фиксиращ бутон

2. Регулирайте положението на колана. Издърпайте нагоре лоста за коригиране на височината, след което коригирайте положението на колана, като плъзнете основната плоча, и след това върнете лоста.

► **Фиг.9:** 1. Лост за коригиране на височината 2. Основна плоча 3. Колан

⚠ВНИМАНИЕ: Когато регулирате положението на колана, модулът трябва да е оставен на земята, за да е обърната акумулаторната батерия с лицето надолу, както е показано на фигурата.

БЕЛЕЖКА: Ако лостът за коригиране на височината е хлабав, затегнете гайката на лоста за коригиране на височината. Когато затягате гайката, не я затягайте прекалено силно. В противен случай лостът за коригиране на височината няма да се движи.

► **Фиг.10:** 1. Гайка

ЗАБЕЛЕЖКА: Ако е трудно да плъзнете основната плоча, вдигнете леко стойката така, че да не докосва земята и след това плъзнете основната плоча.

3. Закрепете джоба за адаптери към колана с помощта на велкро лентата, както е показано на фигурата.

► **Фиг.11:** 1. Джоб за адаптери

ЗАБЕЛЕЖКА: Джобът за адаптери може да бъде закрепен от лявата или дясната страна на колана.

4. Коригирайте ширината на ремъците за рамо с помощта на колана за коригиране на ширината.

► **Фиг.12:** 1. Колан за коригиране на ширината

5. Сложете модула на гърба си, след това закопчайте колана и коригирайте височината на колана.

► **Фиг.13:** 1. Катарама

ЗАБЕЛЕЖКА: Можете да сгънете и закрепите ремъка с велкро лентата, както е показано на фигурата.

► **Фиг.14:** 1. Ремък

6. Коригирайте дължината на ремъците за рамо.

► **Фиг.15:** 1. Ремък за рамо

ЗАБЕЛЕЖКА: Можете да сгънете и закрепите ремъка с велкро лентата, както е показано на фигурата.

► **Фиг.16:** 1. Ремък

⚠ВНИМАНИЕ: Когато сваляте модула от гърба си, поставете го върху равна и стабилна повърхност, така че да не може да падне.

Когато сваляте модула от гърба си, разкопчайте катарамата на колана и след това бавно сваляте модула.

► Фиг.17: 1. Катарамата

Експлоатация

⚠ВНИМАНИЕ: Когато носите модула, поставете ремъците за рамо на двете си рамена. В противен случай модулет може да падне, докато го носите или използвате, и това може да причини нараняване.

⚠ВНИМАНИЕ: Когато носите модула, носете го на гърба си. В противен случай той може да падне по време на работа и да причини нараняване.

⚠ВНИМАНИЕ: Винаги изключвайте инструмента или машината преди да включите модула или да свържете щекера на адаптера или електрическия инструмент/машина към контакта на батерията. В противен случай инструментът или машината може да стартира внезапно и да причинят нараняване.

ЗАБЕЛЕЖКА: Адаптер за 18 V не се предлага за този модул.

Свързване на модула към инструмента или машината

1. Отстранете батерията от основната плоча на ремъците за рамо.
2. Издърпайте кабела от лявата или дясната страна на батерията. Когато издърпвате кабела, уверете се, че поставяте кабела в държачите така, както е показано на фигурата.
► Фиг.18: 1. Кабел 2. Държач
3. Прикрепете батерията на основната плоча на ремъците за рамо.
4. Поставете модула на гърба си.
5. Вмъкнете докрай щекера на адаптера или на електрическия инструмент/машина в контактното гнездо на батерията, така че стрелката на щекера да бъде подравнена с тази на контактното гнездо.
► Фиг.19: 1. Щекер 2. Гнездо 3. Стрелка

БЕЛЕЖКА: Когато разединявате щекера от контакта, не дръжте кабелите, а хванете щекера и контакта. В противен случай кабелите може да се повредят и да предизвикат неизправност на модула.

ЗАБЕЛЕЖКА: Щекерът и контактът се разединяват, като се приложи определена сила.

6. Монтирайте адаптерите към инструмента или машината по същия начин, като акумулаторната батерия.

► Фиг.20: 1. Адаптер

БЕЛЕЖКА: За инструмент или машина, захранвани с 36 V (18 V x 2) батерия, използвайте адаптери за 36 V (18 V x 2). При инструменти или машини с директно свързване не се изисква адаптер.

БЕЛЕЖКА: Когато монтирате адаптери на инструмента или машината, уверете се, че монтирате адаптера, оборудван с 2 кабела, на мястото, посочено на фигурата.

Ако монтирате адаптерите неправилно, адаптерът, оборудван с 2 кабела, не може да бъде поставен докрай. В този случай не поставяйте адаптера със сила. В противен случай инструментът или машината може да се повреди.

► Фиг.21: 1. Адаптер с 2 кабела

► Фиг.22: 1. Адаптер с 2 кабела

ЗАБЕЛЕЖКА: Посоката на кабела на адаптера може да бъде променена в диапазон от около 180 градуса.

7. Натиснете бутона за захранването, за да включите захранването. За да изключите захранването, натиснете бутона за захранването в продължение на няколко секунди.

► Фиг.23: 1. Бутон за захранването

Използване на държачите за кабел

⚠ВНИМАНИЕ: Закрепете само кабела на акумулаторната батерия към държачите за кабела. Не закрепвайте кабела на адаптерите или електрическия инструмент/машина към държачите за кабела. Закрепването на кабела на адаптерите или електрическия инструмент/машина може да предизвика злополука и да причини нараняване.

► Фиг.24

► Фиг.25

Можете да закрепите кабела на акумулаторната батерия към държачите за кабела, както е показано на фигурата.

► Фиг.26: 1. Държач за кабела

Можете също да прикрепите кабела само към държача за кабел на колана, както е показано на фигурата.

► Фиг.27: 1. Държач за кабела

Държачите за кабел може да бъдат закрепени от лявата или дясната страна на ремъците за рамо и колана.

► Фиг.28: 1. Част, която трябва да бъде закрепена към държача за кабела

⚠ВНИМАНИЕ: Трябва да закрепите кабела само към левия ремък за рамо или само към десния ремък за рамо така, че кабелът да не пресича ремъка за рамо.

► Фиг.29

Използване на висящата лента

Допълнителна принадлежност

Можете да използвате висящата лента за работа на акумулаторна косачка за трева с този модул.

Прикрепване на висящата лента

1. Прикрепете карабинките на висящата лента към пръстените на ремъците за рамо или колана, както е показано на фигурата. Изберете типа лента и метода на свързване, подходящи за избраната от вас употреба.

► Фиг.30: 1. Пръстен 2. Карабинка

► Фиг.31: 1. Пръстен 2. Карабинка

► Фиг.32: 1. Пръстен 2. Карабинка

► Фиг.33: 1. Пръстен 2. Карабинка

ЗАБЕЛЕЖКА: Ако инструментът е тип велосипедна ръкохватка, прикрепете лентата, така че тя да премине от вътрешната страна на колана, както е показано на фигурата.

► Фиг.34: 1. Колан 2. Лента

2. Закрепете карабинката към инструмента.

► Фиг.35: 1. Карабинка

Откачане на инструмента

Натиснете лостовете на катарамата, за да я разкопчаете.

► Фиг.36: 1. Лост

ЗАБЕЛЕЖКА: В зависимост от типа на лентата е възможно да няма катарамата.

Аварийно откачане

1. Натиснете лостовете на катарамата на колана, за да я разкопчаете.

► Фиг.37: 1. Катарамата 2. Лост

2. Свалете ремъците за рамо, за да освободите инструмента и модула.

► Фиг.38: 1. Ремъци за рамо

ПОДДРЪЖКА

⚠ВНИМАНИЕ: Преди да проверявате или извършвате поддръжка на модула, винаги се уверявайте, че той е изключен.

БЕЛЕЖКА: Не използвайте бензин, нафта, разреждател, спирт и др. подобни. Това може да причини обезцветяване, деформация или пукнатини.

За да се поддържа БЕЗОПАСНОСТТА и НАДЕЖДНОСТТА на продукта, ремонтите, поддръжката или регулирането трябва да се извършват от упълномощен сервиз или фабрични сервизни центрове на Makita, като винаги трябва да използвате резервни части от Makita.

ОТСТРАНЯВАНЕ НА НЕИЗПРАВНОСТИ

Преди да заявите ремонт, сами извършете проверка. Ако откриете проблем, който не е обяснен в ръководството, не се опитвайте да разглобявате инструмента, машината или модула. Вместо това го занесете в някой от оторизирани сервиси на Makita, които винаги използват за ремонтите резервни части от Makita.

Състояние на неизправност	Главен светлинен индикатор за захранването	Причина	Мерки за отстраняване
Инструментът или машината не се стартира.	–	Зарядното устройство е свързано към модула.	Отстранете зарядното устройство от модула.
	Светлинният индикатор светва в зелено.	Адаптерите не са монтирани към инструмента или машината.	Монтирайте адаптерите към инструмента или машината. Уверете се, че адаптерите са монтирани надеждно.
		Инструментът или машината, или кабелите на адаптерите са прегрели.	Охладете инструмента или машината и модула.
		Инструментът или машината, или модулът са неисправни.	Обърнете се към упълномощени сервизни центрове на Makita за ремонт.
	Светлинният индикатор мига в зелено.	Щекерът на адаптера или електрическият инструмент/машината и контактът на батерията не са свързани.	Свържете щекера и контакта. Уверете се, че щекерът и контактът са свързани надеждно.
		Модулът е прегрял или температурата на модула е ниска.	Охладете модула или го затоплете.
		Оставащият капацитет на акумулаторната батерия не е достатъчен.	Заредете батерията.
	Светлинният индикатор мига последователно в зелено и червено.	Модулът е открит	Изключете модула и след това включете отново.
		Инструментът или машината, или модулът са неисправни.	Обърнете се към упълномощени сервизни центрове на Makita за ремонт.
	Светлинният индикатор не светва.	Модулът не е включен.	Включете модула.
Оставащият капацитет на акумулаторната батерия не е достатъчен.		Заредете батерията.	
Модулът е неисправен.		Обърнете се към упълномощени сервизни центрове на Makita за ремонт.	
Зареждането не стартира, когато зарядното устройство е свързано.	Светлинният индикатор мига в червено.	Модулът е прегрял или температурата на модула е ниска.	Охладете модула или го затоплете.
	Светлинният индикатор мига последователно в зелено и червено.	Модулът или зарядното устройство са открили неизправност.	Отстранете контактното гнездо на зарядното устройство за батерии и след това го свържете отново.
		Модулът или зарядното устройство са неисправни.	Обърнете се към упълномощени сервизни центрове на Makita за ремонт.
	Светлинният индикатор не светва.	Зарядното устройство не е свързано към подходящ източник на променливотоково захранване.	Включете зарядното устройство в подходящ източник на променливотоково захранване.
		Контактното гнездо на зарядното устройство не е свързано правилно.	Свържете контактното гнездо на зарядното устройство правилно.
		Захранващият кабел на зарядното устройство не е свързан към зарядното устройство правилно.	Свържете захранващия кабел със зарядното устройство правилно.
Модулът или зарядното устройство са неисправни.		Обърнете се към упълномощени сервизни центрове на Makita за ремонт.	

ДОПЪЛНИТЕЛНИ АКСЕСОАРИ

⚠ ВНИМАНИЕ: Препоръчва се използването на тези аксесоари или накрайници с вашия инструмент Makita, описан в настоящото ръководство. Използването на други аксесоари или накрайници може да доведе до опасност от телесни повреди. Използвайте съответния аксесоар или накрайник само по предназначение.

Ако имате нужда от помощ за повече подробности относно тези аксесоари, се обърнете към местния сервизен център на Makita.

- Оригинално зарядно Makita

ЗАБЕЛЕЖКА: Някои артикули от списъка може да са включени в комплекта на инструмента, като стандартни аксесоари. Те може да са различни в различните държави.

SPECIFIKACIJE

Model:		PDC1200
Dimenzije (D x Š x V)		369 mm x 261 mm x 139 mm *1
Nazivni napon		DC 36 V - 40 V
Kapacitet baterije		33,5 Ah
Vrsta baterije		Punjiva litij-ionska
Vrijeme punjenja		360 minuta
Neto težina	Baterija	8,8 kg *1
	Komplet sigurnosnog uprtača	1,6 kg *2

*1. Bez kompleta sigurnosnog uprtača, prilagodnika i punjača.

*2. Bez džepa prilagodnika

Odgovarajući punjač

- DC4001

⚠UPOZORENJE: Upotrebjavajte isključivo gore navedene punjače. Upotreba bilo koje druge vrste punjača može prouzročiti ozljede i/ili požar.

Namjena

Prijenosno napajanje prikladno je za dulji rad jer omogućuje odvojenu upotrebu baterije i alata ili stroja.

Ova se jedinica može upotrebljavati sa sljedećim alatima ili strojevima.

- Alat ili stroj na baterije od 36 V (18 V x 2)
- Alat ili stroj na baterije (izravna veza s prijenosnom napajanjem)

O ovom priručniku s uputama

Izraz „jedinica” u ovom priručniku s uputama odnosi se na prijenosno napajanje. Prijenosno napajanje čine baterija i komplet sigurnosnog uprtača.

Kompatibilna kategorija alata ili stroja

- Bežična lančana pila *1, bežična štapna pila, bežični ventilator za lišće, bežični trimer za travu, bežična višefunkcijska električna glava, bežični trimer za živicu, bežična kutna brusilica, bežična udarna bušilica *2
*1. Osim za gornju ručku lančane pile (DUC252 / DUC302 / DUC352 / DUC256 / DUC306 / DUC356 / DUC406 / DUC256C)
*2. Osim za DHR280 / DHR281 / DHR282 / DHR283

Kompatibilna kategorija alata ili stroja podliježe promjenama bez obavijesti. Informacije o kompatibilnoj kategoriji alata ili stroja potražite u najnovijem priručniku s uputama.

⚠UPOZORENJE: Nikad ne upotrebljavajte ovu jedinicu s alatima ili strojevima kategoriziranim u nastavku. Upotreba ove jedinice s nekompatibilnim alatima ili strojevima može dovesti do ozljeda ili kvara.

- Bežični vrtni raspršivač, baterijske škare za obrezivanje, akumulatorska ručna kolica, bicikl s motorom, bežični leđni usisivač, robot za čišćenje, bežična ventilirana jakna, bežična grijana jakna

NAPOMENA: Ako upotrebljavate najlonsko užeta kada upotrebljavate jedinicu sa sljedećim modelima, alat obavezno upotrebljavajte u sljedećoj kombinaciji:

Model	DUR364L / DUR365U / DUR366L / DUR368A / DUR368L / DUX60
Rezni alat i promjer rezanja	Najlonska rezna glava s promjerom rezanja od 350 mm
Promjer najlonskog užeta	2,0 mm

*. Najlonska rezna glava nije svugdje dostupna i ovisi o prebivalištu.

NAPOMENA: Za DUB362

U okruženju s visokim temperaturama stroj se može zaustaviti tijekom rada zbog zaštitnog sustava stroja.

Simboli

U nastavku su prikazani simboli koji se upotrebljavaju za opremu. Prije korištenja provjerite jeste li razumjeli njihovo značenje.



Pročitajte priručnik s uputama.



Kako biste umanjili opasnost od ozljeda, kabel držite dalje od prepreka.



Ne izlažite bateriju vodi ili kiši.



Bateriju nemojte bacati u vatru



Bateriju nemojte kratko spojati.



Li-ion

Samo za države EU-a
Ne odlažite električnu opremu ili baterije zajedno s komunalnim otpadom! Sukladno europskim direktivama o otpadnoj električnoj i elektroničkoj opremi, baterijama i akumulatorima te otpadnim baterijama i akumulatorima te njihovoj primjeni sukladno nacionalnim zakonima, električna oprema i baterije na kraju vijeka trajanja moraju se zasebno prikupiti i vratiti u ekološki kompatibilno postrojenje za recikliranje.

SIGURNOSNA UPOZORENJA

Opća sigurnosna upozorenja za prijenosno napajanje

1. Prije upotrebe alata ili stroja obavezno pročitajte priručnik s uputama.
2. Nemojte podizati ili nositi ovu jedinicu tako da držite samo kabel. Nemojte povlačiti kabel pri nošenju ili upotrebi ove jedinice.
3. Prije nošenja jedinice s alata ili stroja uklonite nastavak.
4. Ako ostavljate alat ili stroj, obavezno s alata ili stroja uklonite nastavak ili alat uklonite skinite s tijela.
5. Pazite da se pri radu ne spotaknete preko kabela.
6. Ne upotrebljavajte ovu jedinicu na nestabilnoj površini ili nestabilnim visokim mjestima.
7. Tijekom rada držite kabel dalje od prepreka. Kabel koji zapne u prepreke može uzrokovati ozbiljnu ozljedu.
8. Nemojte umetati prilagodnike u punjač.
9. Prije upotrebe pregledajte jedinicu uključujući kabele i remene. Ako su oštećeni, za popravak se obratite ovlaštenom servisu tvrtke Makita.
10. Polako i sigurno pričvrstite kabel s držačem kabela.
11. Uvijek prije pregledavanja ili održavanja alata ili stroja provjerite je li alat ili stroj isključen i je li nastavak uklonjen.
12. Pri upotrebi ove jedinice s alatom opremljenim oštricom obavezno držite kabel dalje od oštrice.
13. Prilikom nošenja alata nemojte stavljati sigurnosni pojas ili remen za rame, odnosno ništa što bi moglo omesti funkciju odvajanja jedinice u slučaju nužde.
14. Ne upotrebljavajte ovu jedinicu kada se penjete na drvo.
15. Ne upotrebljavajte ovu jedinicu kada nosite bežičnu ventiliranu jaknu ili bežičnu grijanu jaknu.

16. Ne izlažite ovu jedinicu iskrama.
17. Kada upotrebljavate ovu jedinicu a da je ne nosite ili ne postavite na alat ili stroj, obavezno je položite.
18. Nemojte rastavljati, popravljati niti izvoditi preinake na jedinici.
19. Pazite da ne zapeti remenom ili pojasom za alat ili stroj.
20. Kada koristite jedinicu, pripazite da ne prerežete kablove alatom ili strojem.
21. Kada jedinicu upotrebljavate u uspravnom položaju sa stalnom za bateriju, obavezno je stavite na ravno.
22. Strane predmete kao što su metalne strugotine i voda držite podalje od utikača jedinice.
23. Nemojte upotrebljavati alat ili stroj u blizini električnih vodova.
24. Upotrebljavajte isključivo punjač namijenjen jedinici. Nemojte upotrebljavati druge punjače.
25. Pazite da ne oštetite čistiše baterije ni išta stavljati na jedinicu.
26. Nemojte stajati ni sjediti na jedinici.
27. Nemojte jedinicu prenositi držeći je za stalak baterije ili remen za prilagodbu širine.
28. Jedinicu pohranjajte u zatvorenom.
29. Nemojte ništa stavljati ili pričvršćivati između baterije i stalka baterije.
30. Nemojte ništa vješati na stalak baterije.

Važne sigurnosne upute za bateriju

1. Prije upotrebe baterije pročitajte sve upute i oznake upozorenja na (1) punjaču za baterije, (2) bateriji i (3) proizvodu koji koristi bateriju.
2. Nemojte rastavljati bateriju.
3. Ako se vrijeme rada znatno skratilo, odmah prestanite raditi. Može doći do pregrijavanja, mogućih opekline pa čak i eksplozije.
4. Ako vam elektrolit dospije u oči, isperite ih čistom vodom i odmah se obratite liječniku. Tako možete izgubiti vid.
5. Nemojte kratko spojati bateriju:
 - (1) Ne dovodite terminale u kontakt s provodljivim materijalima.
 - (2) U spremnike u kojima čuvate bateriju nemojte stavljati druge metalne predmete, poput čavala, kovanica i sl.
 - (3) Ne izlažite bateriju vodi ili kiši. Kratki spoj baterije može uzrokovati velik protok struje, pregrijavanje, moguće opekline pa čak i kvar.
6. Nemojte držati i upotrebljavati alat i baterijski uložak na mjestima gdje temperatura može doseći ili prijeći 50 °C (122 °F).
7. Nemojte spaljivati bateriju čak ni ako je ozbiljno oštećena ili potpuno istrošena. Baterija može eksplozirati u vatri.
8. Pazite da vam baterija ne ispadne ili da je ne udarite.
9. Ne koristite oštećene baterije.

10. **Sadržane litij-ionske baterije podliježu odredbama zakonskih propisa o opasnim tvarima.** Kada se radi o komercijalnom transportu koji obavljaju npr. dobavljači ili špediteri, moraju se poštovati posebni zahtjevi na pakiranju i oznakama. Prilikom pripreme isporuke takve stavke potražite savjet stručnjaka za opasne tvari. Pogledajte i moguće podrobnije nacionalne propise. Prekrijte trakom ili zaštitite otvorene kontakte i bateriju zapakirajte tako da se ne može pomicalo u pakiranju.
11. **Kada odlažete bateriju u otpad, uklonite je iz alata i zbrinite na sigurnom mjestu. Pridržavajte se lokalnih zakonskih propisa za zbrinjavanje baterija.**
12. **Upotrebljavajte baterije isključivo s proizvođačima koje je odobrila tvrtka Makita.** Umetanje baterija u neprikladne proizvode može dovesti do požara, prekomjerne topline, eksplozije ili curenja elektrolita.
13. **Ako se alat/stroj dulje vrijeme ne upotrebljava, bateriju morate ukloniti iz alata.**
14. **Bateriju čuvajte podalje od djece.**

ČUVAJTE OVE UPUTE.

⚠OPREZ: Uvijek upotrebljavajte originalne baterije Makita. Upotreba baterija koje nisu originalne baterije Makita ili su izmijenjene može dovesti do rasprskavanja baterije i uzrokovati požar, tjelesnu ozljedu ili štetu. To će također poništiti jamstvo tvrtke Makita za alat i punjač Makita.

Savjeti za održavanje najduljeg vijeka trajanja baterije

1. **Napunite bateriju prije nego što se potpuno isprazni. Uvijek zaustavite alat/stroj i bateriju napunite kad primijetite da alat slabije radi.**
2. **Nikada nemojte puniti već do kraja napunjenu bateriju. Pretjerano punjenje skraćuje radni vijek baterije.**
3. **Bateriju punite na sobnoj temperaturi između 10 °C i 40 °C (50 °F - 104 °F). Vruću bateriju ostavite da se ohladi prije punjenja.**
4. **Napunite bateriju ako je duže vrijeme (duže od šest mjeseci) nećete upotrebljavati.**

OPIS DIJELOVA

► SI.1

1	Bazna ploča	2	Baterija	3	Ručka	4	Gumb za blokadu
5	Držač kabela	6	Džep prilagodnika	7	Gumb za uključivanje	8	Utikač baterije
9	Prilagodnici za 36 V (18 V x 2)	10	Utikač prilagodnika	11	Utikač punjača za baterije	12	Punjač za baterije
13	Utičnica punjača za baterije	14	Remen oko struka	15	Utičnica	16	Remen za prilagodbu širine
17	Komplet sigurnosnog uprtača	18	Stalac baterije	-	-	-	-

FUNKCIONALNI OPIS

⚠OPREZ: Obavezno provjerite je li jedinica isključena prije namještanja ili provjere funkcije na njoj.

Punjenje jedinice

⚠OPREZ: Po završetku punjenja obavezno izvadite strujni utikač punjača za baterije iz izbora napona izmjenične struje, izvadite utičnicu punjača za baterije i pričvrstite poklopac baterije.

NAPOMENA: Punjač za baterije namijenjen je isključivo za punjenje prijenosnog napajanja marke MAKITA. Nikada ga nemojte upotrebljavati u druge svrhe ili za punjenje baterija drugih proizvođača.

NAPOMENA: Kada je punjač za baterije priključen na jedinicu, ne pokreće se alat ili stroj. U tom slučaju izvadite punjač za baterije iz jedinice.

NAPOMENA: Ako se temperatura baterije snizi ili poraste tijekom punjenja, punjenje se može prekinuti. U tom slučaju, pričekajte da baterija vrati uobičajenu temperaturu tako da je zagrijavate ili hladite i zatim ponovno pokrenite punjenje.

1. Poklopac baterije skinite okrećući ga.
► **SI.2:** 1. Poklopac
2. Izbočinu na utičnici punjača za baterije poravnajte s njenim parom na utikaču jedinice te utičnicu okretanjem pričvrstite na utikač.
► **SI.3:** 1. Izbočina 2. Utičnica 3. Utikač

3. Uključite punjač za baterije u ispravni izvor napona izmjenične struje.

4. Po završetku punjenja isključite utičnicu punjača za baterije i zatim pričvrstite poklopac baterije.

Tijekom punjenja žaruljica napajanja svijetli crveno, a žaruljica indikatora označava preostali kapacitet baterije. Po završetku napajanja isključuju se žaruljica napajanja i žaruljice indikatora.

Žaruljica napajanja	Žaruljice indikatora			Preostali kapacitet
	Svijetli	Isključeno	Treperi	
				Punjenje (75 % do 100 %)
				Punjenje (50 % do 75 %)
				Punjenje (25 % do 50 %)
				Punjenje (0 % do 25 %)

Gumb za uključivanje i indikator baterije

▲ OPREZ: Prije uključivanja jedinice provjerite je li alat ili stroj isključen. Alat ili stroj u protivnom bi se mogao naglo pokrenuti i prouzročiti ozljede.

NAPOMENA: Ako alat ili stroja uključite odmah po uključivanju jedinice, alat ili stroj možda se neće pokrenuti. U tom slučaju ponovno pokrenite alat ili stroj.

- **SI.4:** 1. Gumb za uključivanje 2. Žaruljica indikatora 3. Žaruljica napajanja

Kako biste uključili napajanje, pritisnite gumb za uključivanje. Žaruljica napajanja svijetli zeleno. Kako biste isključili napajanje, pritisnite gumb za uključivanje na nekoliko sekundi.

NAPOMENA: Jedinica se automatski isključuje ako se jedinica i priključeni alat ili stroj ostave bez nadzora 8 sati.

Žaruljica napajanja treperi zeleno pod jednim od sljedećih uvjeta:

- Utikač prilagodnika ili električnog ručnog alata/stroja nije priključen na utičnicu jedinice. U tom slučaju utikač prilagodnika ili električnog ručnog alata/stroja priključite na utičnicu jedinice.
- Baterija je prazna. U tom slučaju napunite jedinicu.
- Baterija se pregrijala ili je temperatura jedinice preniska. U tom slučaju ohladite ili zagrijte jedinicu.

Ako žaruljica napajanja naizmjenično treperi u crvenoj i zelenoj boji, isključite, a zatim uključite napajanje. Ako žaruljica napajanja naizmjenično treperi u crvenoj i zelenoj boji nakon uključivanja napajanja, za popravak se obratite ovlaštenom servisu tvrtke Makita.

Prikaz preostalog kapaciteta baterije

Pritisnite gumb za uključivanje na jedinici kako biste provjerili preostali kapacitet baterije. Žaruljica indikatora zasvijetli će na približno 5 sekundi.

Žaruljice indikatora			Preostali kapacitet
Svijetli	Isključeno	Treperi	
			75 % do 100 %
			50 % do 75 %
			25 % do 50 %
			0 % do 25 %
			Napunite bateriju.
			Baterija je možda neispravna.

NAPOMENA: Ovisno o uvjetima upotrebe i temperaturi okoline, prikaz indikatora može se donekle razlikovati od stvarnog kapaciteta.

NAPOMENA: Ako alat ili stroj sadrži žaruljice indikatora preostalog kapaciteta baterije, nemojte gledati žaruljice indikatora alata ili stroja, nego žaruljice indikatora ove jedinice.

NAPOMENA: Ako više žaruljica indikatora treperi, baterija se pregrijala. U tom slučaju ohladite bateriju.

Sustav zaštite alata/stroja/baterije

Alat ili stroj opremljen je sustavom zaštite alata ili stroja i baterije. Sustav automatski prekida napajanje motora da bi produljio vijek trajanja alata ili stroja i baterije. Alat ili stroj automatski prestaje raditi ako se alat, stroj ili baterija nađu pod nekim od sljedećih uvjeta:

Zaštita od preopterećenja

Ako se alatom, strojem ili baterijom rukuje na način koji dovodi do neuobičajeno velike potrošnje struje, alat ili stroj automatski se zaustavlja. U tom slučaju isključite alat ili stroj i prestanite ga upotrebljavati na način koji je izazvao preopterećenje alata ili stroja. Zatim alata ili stroj uključite kako biste ga ponovno pokrenuli.

Zaštita od pregrijavanja

Kad se alat, stroj ili baterija pregriju, alat ili stroj automatski se zaustavlja. U tom slučaju ostavite alat ili stroj i bateriju da se ohlade prije ponovnog uključivanja alata ili stroja.

Zaštita od prekomjernog pražnjenja

Kada kapacitet baterije nije dovoljan, alat ili stroj automatski se zaustavlja i žaruljica indikatora treperi kada pritisnete gumb za uključivanje. U tom slučaju izvadite bateriju iz alata ili stroja i napunite je.

Upotreba džepa prilagodnika

⚠ OPREZ: Ne upotrebljavajte ovu jedinicu s kabelom fiksiranim pomoću pričvršćivača sa sustavom spajanja na čičak džepa prilagodnika.

Prilagodnike možete umetnuti u džep prilagodnika kao što je prikazano na slici.

► **SI.5:** 1. Prilagodnik 2. Džep prilagodnika

MONTAŽA

⚠ OPREZ: Prije svakog zahvata jedinicu obavezno isključite.

Sastavljanje jedinice

1. Bateriju pričvrstite na baznu ploču kompleta remena za rame kao što je prikazano na slici.

► **SI.6:** 1. Baterija 2. Bazna ploča

⚠ OPREZ: Provjerite je li baterija sigurno pričvršćena na baznu ploču. U protivnom baterija može ispasti prilikom nošenja ili upotrebe jedinice te prouzročiti ozljede. Ako možete vidjeti crvenu oznaku kao što je prikazano na slici, baterija nije do kraja sjela na svoje mjesto.

► **SI.7:** 1. Crvena oznaka

⚠ OPREZ: Pazite da ne priklješćite prste ili palce između baterije i bazne ploče prilikom pričvršćivanja baterije.

⚠ OPREZ: Prilikom skidanja baterije pritisnite gumb za blokadu dok čvrsto držite ručku. Prije skidanja baterije remen oko struka postavite u najniži položaj.

► **SI.8:** 1. Ručka 2. Gumb za blokadu

2. Prilagodite položaj remena oko struka. Povucite ručicu za prilagodbu visine, a zatim prilagodite položaj remena oko struka tako da klizno pomaknete baznu ploču, a zatim vratite ručicu.

► **SI.9:** 1. Ručica za prilagodbu visine 2. Bazna ploča 3. Remen oko struka

⚠ OPREZ: Prilikom namještanja položaja remena oko struka, jedinicu obavezno položite tako da je baterija okrenuta prema dolje, kao što je prikazano na slici.

NAPOMENA: Ako je ručica za prilagodbu visine otpuštena, zategnite maticu ručice za prilagodbu visine. Nemojte prejako stegnuti maticu. U protivnom se ručica za prilagodbu visine neće pomaknuti.

► **SI.10:** 1. Matica

NAPOMENA: Ako se bazna ploča teško klizno pomiče, stalak malo podignite tako da ne dodiruje tlo i zatim klizno pomaknite baznu ploču.

3. Pričvrstite džep prilagodnika na remen oko struka pomoću pričvršćivača sa sustavom spajanja na čičak kao što je prikazano na slici.

► **SI.11:** 1. Džep prilagodnika

NAPOMENA: Džep prilagodnika može se pričvrstiti s lijeve ili desne strane remena oko struka.

4. Prilagodite širinu sigurnosnog uprtača pomoću remena za prilagodbu širine.

► **SI.12:** 1. Remen za prilagodbu širine

5. Stavite jedinicu, zaključajte kopču remena oko struka, a zatim prilagodite dužinu remena oko struka.

► **SI.13:** 1. Kopča

NAPOMENA: Remen možete preklopiti i učvrstiti pomoću pričvršćivača sa sustavom spajanja na čičak kao što je prikazano na slici.

► **SI.14:** 1. Remen

6. Prilagodite dužinu sigurnosnog uprtača.

► **SI.15:** 1. Sigurnosni uprtač

NAPOMENA: Remen možete preklopiti i učvrstiti pomoću pričvršćivača sa sustavom spajanja na čičak kao što je prikazano na slici.

► **SI.16:** 1. Remen

⚠ OPREZ: Kada jedinicu spuštate, postavite je na ravnu i čvrstu površinu tako da ne padne.

Kada spuštate jedinicu, otkopčajte kopču remena oko struka i zatim polako spustite jedinicu.

► **SI.17:** 1. Kopča

RAD

⚠ OPREZ: Prilikom nošenja jedinice stavite sigurnosni uprtač na oba ramena. U suprotnom jedinica može ispasti prilikom nošenja ili upotrebe, što može prouzročiti ozljede.

⚠ OPREZ: Jedinicu nosite na leđima. Jedinica bi u protivnom mogla pasti tijekom rada i uzrokovati ozljede.

⚠ OPREZ: Prije uključivanja jedinice ili spajanja utikača prilagodnika ili električnog ručnog alata/stroja s utičnicom kućišta za bateriju uvijek isključite alat ili stroj. Alat ili stroj u protivnom bi se mogao naglo pokrenuti i prouzročiti ozljede.

NAPOMENA: Prilagodnik za 18 V nije dostupan za ovu jedinicu.

Priključivanje jedinice na alat ili stroj

1. Skinite bateriju s bazne ploče kompleta sigurnosnog uprtača.
2. Povucite kabel s lijeve ili desne strane baterije. Kada povlačite kabel, postavite ga na držače kao što je prikazano na slici.
▶ **SI.18:** 1. Kabel 2. Držač
3. Bateriju pričvrstite na baznu ploču kompleta sigurnosnog uprtača.
4. Stavite je na jedinicu.
5. Umetnite utikač prilagodnika ili električnog ručnog alata/stroja u utičnicu baterija do kraja tako da se oznaka strelice na utikaču poravnava s onom na utičnici.
▶ **SI.19:** 1. Utikač 2. Utičnica 3. Oznaka strelice

NAPOMENA: Prilikom odvajanja utikača od utičnice nemojte držati kabele, nego utikač i utičnicu. U protivnom kabeli se mogu oštetiti i dovesti do kvara jedinice.

NAPOMENA: Utikač i utičnica odvajaju se u slučaju preopterećenja.

6. Postavite prilagodnike na alat ili stroj na isti način kao baterijski uložak.
▶ **SI.20:** 1. Prilagodnik

NAPOMENA: Za alat ili stroj na baterije od 36 V (18 V x 2) upotrijebite prilagodnike za 36 V (18 V x 2). Za vrstu alata ili stroja s izravnom vezom nije potreban prilagodnik.

NAPOMENA: Prilikom postavljanja prilagodnika na alat ili stroj, obavezno instalirajte prilagodnik opremljen s 2 kabela na mjesto prikazano na slici.

Ako nepravilno postavite prilagodnike, prilagodnik opremljen s 2 kabela ne može se do kraja umetnuti. U tom slučaju prilagodnik nemojte na silu umetati. U protivnom može se oštetiti alat ili stroj.

- ▶ **SI.21:** 1. Prilagodnik s 2 kabela
- ▶ **SI.22:** 1. Prilagodnik s 2 kabela

NAPOMENA: Smjer kabela prilagodnika može se mijenjati u rasponu od približno 180 stupnjeva.

7. Pritisnite gumb za uključivanje kako biste uključili napajanje. Kako biste isključili napajanje, pritisnite gumb za uključivanje na nekoliko sekundi.
▶ **SI.23:** 1. Gumb za uključivanje

Upotreba držača kabela

⚠OPREZ: Na držače kabela pričvrstite isključivo kabel baterije. Kabel prilagodnika ili električnog ručnog alata/stroja nemojte priključivati na držače kabela. Pričvršćivanje kabela prilagodnika ili električnog ručnog alata/stroja može izazvati nesreću i prouzročiti ozljedu.

- ▶ **SI.24**
- ▶ **SI.25**

Kabel baterije možete pričvrstiti na držače kabela kao što je prikazano na slici.

- ▶ **SI.26:** 1. Držač kabela

Kabel možete također pričvrstiti tako da upotrijebite samo držač kabela remena oko struka kao što je prikazano na slici.

- ▶ **SI.27:** 1. Držač kabela

Držač kabela može se pričvrstiti s lijeve ili desne strane sigurnosnog uprtača i remena oko struka.

- ▶ **SI.28:** 1. Dio koji se treba pričvrstiti na držač kabela

⚠OPREZ: Kabel obavezno pričvrstite na sigurnosni uprtač isključivo s lijeve ili desne strane tako da ne prelazi preko sigurnosnog uprtača.

- ▶ **SI.29**

Upotreba trake za vješanje

Dodatni pribor

S ovom jedinicom možete upotrebljavati traku za vješanje za bežični trimmer za travu.

Pričvršćivanje trake za vješanje

1. Pričvrstite kuke trake za vješanje na prstene remena za rame ili remena oko struka kao što je prikazano na slici. Odaberite vrstu trake i način pričvršćivanja prikladan za svoju upotrebu.

- ▶ **SI.30:** 1. Prsten 2. Kuka
- ▶ **SI.31:** 1. Prsten 2. Kuka
- ▶ **SI.32:** 1. Prsten 2. Kuka
- ▶ **SI.33:** 1. Prsten 2. Kuka

NAPOMENA: Ako je alat vrste alata za ručku bicikla, pričvrstite traku tako da prolazi s unutarnje strane remena oko struka kao što je prikazano na slici.

- ▶ **SI.34:** 1. Remen oko struka 2. Traka

2. Pričvrstite kuku na alat.

- ▶ **SI.35:** 1. Kuka

Odvajanje alata

Gurnite ručice na kopči kako biste otključali kopču.

- ▶ **SI.36:** 1. Ručica

NAPOMENA: Kopča se ne isporučuje ovisno o vrsti trake.

Odvajanje u slučaju nužde

1. Gurnite ručice na kopči remena oko struka kako biste otključali kopču.

- ▶ **SI.37:** 1. Kopča 2. Ručica

2. Skinite remen za rame da biste otpustili alat i jedinicu.

- ▶ **SI.38:** 1. Remen za rame

ODRŽAVANJE

⚠ OPREZ: Prije obavljanja pregleda lii održavanja uvijek provjerite je li jedinica isključena.

NAPOMENA: Nikada nemojte koristiti benzin, mješavinu benzina, razrjeđivač, alkohol ili slično. Kao rezultat toga može se izgubiti boja, pojaviti deformacija ili pukotine.

Da biste zadržali SIGURNOST I POUZDANOST proizvoda, održavanje ili namještanja trebali biste prepustiti ovlaštenim servisnim ili tvorničkim centrima tvrtke Makita; uvijek rabite originalne rezervne dijelove.

RJEŠAVANJE PROBLEMA

Prije nego što zatražite popravak, sami pregledajte stroj. Ako pronađete problem za koji ne postoji objašnjenje u priručniku s uputama, nemojte pokušavati rastaviti alat, stroj ili jedinicu. Umjesto toga obratite se ovlaštenom servisnom centru tvrtke Makita koji za popravke uvijek koristi zamjenske dijelove tvrtke Makita.

Stanje nepravilnosti	Žaruljica napajanja	Uzrok	Otklanjanje problema
Alat ili stroj neće se pokrenuti.	–	Punjač je priključen na jedinicu.	Punjač skinite s jedinice.
	Žaruljica svijetli zeleno.	Na alatu ili stroju nisu postavljene prilagodnici.	Postavite prilagodnike na alat ili stroj. Provjerite jesu li prilagodnici sigurno postavljene.
		Alat, stroj ili kabeli prilagodnika pregrijali su se.	Ohladite alat ili stroj i jedinicu.
		Alat, stroj ili jedinica slomljeni su.	Za popravak se obratite ovlaštenom servisu tvrtke Makita.
	Žaruljica treperi zeleno.	Utikač prilagodnika ili električnog ručnog alata/stroja i utičnica baterije nisu povezani.	Spojite utikač s utičnicom. Provjerite jesu li utikač i utičnica sigurno povezani.
		Jedinica se pregrijala ili je temperatura jedinice preniska.	Ohladite ili zagrijte jedinicu.
		Preostali kapacitet baterije nije dovoljan.	Napunite bateriju.
	Žaruljica naizmjenično treperi u crvenoj i zelenoj boji.	Jedinica je otkrila nepravilnosti.	Isključite, a zatim uključite jedinicu.
		Alat, stroj ili jedinica slomljeni su.	Za popravak se obratite ovlaštenom servisu tvrtke Makita.
	Žaruljica se ne uključuje.	Jedinica nije uključena.	Uključite jedinicu.
Preostali kapacitet baterije nije dovoljan.		Napunite bateriju.	
Jedinica je slomljena.		Za popravak se obratite ovlaštenom servisu tvrtke Makita.	
Punjenje ne započinje kada je punjač priključen.	Žaruljica treperi crveno.	Jedinica se pregrijala ili je temperatura jedinice preniska.	Ohladite ili zagrijte jedinicu.
	Žaruljica naizmjenično treperi u crvenoj i zelenoj boji.	Jedinica ili punjač je otkrio nepravilnost.	Izvadite utičnicu punjača za baterije pa je ponovno priključite.
		Razbijena je jedinica ili punjač.	Za popravak se obratite ovlaštenom servisu tvrtke Makita.
	Žaruljica se ne uključuje.	Punjač nije priključen na ispravan izvor napona izmjenične struje.	Priključite punjač na ispravan izvor izmjeničnog napona.
		Utičnica punjača nije ispravno priključena.	Ispravno priključite utičnicu punjača.
		Strujni kabel punjača nije ispravno priključen na punjač.	Ispravno priključite strujni kabel na punjač.
		Razbijena je jedinica ili punjač.	Za popravak se obratite ovlaštenom servisu tvrtke Makita.

DODATNI PRIBOR

⚠ OPREZ: Ovaj dodatni pribor ili priključci preporučuju se samo za upotrebu s alatom Makita navedenim u ovom priručniku. Upotreba bilo kojeg drugog dodatnog pribora ili priključaka može prouzročiti ozljede. Upotrebljavajte dodatni pribor ili priključak samo za njegovu navedenu svrhu.

Ako vam je potrebna pomoć za više detalja u pogledu ovih dodatnih pribora, obratite se najbližem Makita servisnom centru.

- Originalni punjač Makita

NAPOMENA: Neke stavke iz popisa se mogu isporučiti zajedno sa strojem kao standardni dodatni pribori. Oni mogu biti različiti ovisno o zemlji.

СПЕЦИФИКАЦИИ

Модел:		PDC1200
Димензии (Д x Ш x В)		369 мм x 261 мм x 139 мм *1
Номинален напон		D.C. 36 V - 40 V макс.
Капацитет на батерија		33,5 Ah
Тип батерија		Литиум-јонска што се полни
Време на полнење		360 минути
Нето тежина	Батерија	8,8 кг *1
	Склоп на ременот за рамо	1,6 кг *2

*1. Без склоп на ременот за рамо, адаптери и полнач.

*2. Без џеб за адаптер

Применлив полнач

- DC4001

▲ПРЕДУПРЕДУВАЊЕ: Користете го само полначот наведен погоре. Користењето какви било поинакви полначи може да создаде ризик од повреда и/или пожар.

Наменета употреба

Преносливиот пакет за напојување е соодветен за долги работни часови бидејќи овозможува батеријата и алатот или машината да бидат одвоени.

Овој уред може да се користи со следниве алати или машини.

- Алат или машина напојувани со батерија од 36 V (18 V x 2)
- Алат или машина напојувани со батерија (директно поврзување со пренослив пакет за напојување)

За ова упатство за користење

Под терминот „уред“ во ова упатство за користење се мисли на преносливиот пакет за напојување. Преносливиот пакет за напојување се состои од батерија и склоп на ременот за рамо.

Категорија на компатибилен уред или машина

- Безжична моторна пила *1, безжична пила за столбови, безжична дувалка, безжичен тример за трева, безжична повеќефункционална глава за напојување, безжична фреза за жива ограда, безжична ножица за трева, безжична фреза за жива ограда, безжична брусилка за англи, безжична чекан-дупчалка *2
*1. Освен за моторна пила со горна рачка (DUC252 / DUC302 / DUC352 / DUC256 / DUC306 / DUC356 / DUC406 / DUC256C)
*2. Освен за DHR280 / DHR281 / DHR282 / DHR283

Категоријата на компатибилен уред или машина подлежи на промена без најава. Погледнете го најновото упатство за користење за информации во врска со категоријата на компатибилност на алатот или машината.

▲ПРЕДУПРЕДУВАЊЕ: Никогаш не користете го уредов со алатите или машините категоризирани подолу. Користењето на овој уред со некомпатибилни алати или машини може да предизвика физичка повреда или дефект.

- Безжична градинарска прскалка, тример за кастрење со батериско напојување, рачна количка со батериско напојување, велосипед со мотор, безжична правосмукалка за на грб, роботски чистач, јакна со безжичен вентилатор, безжично загреана јакна

ЗАБЕЛЕШКА: Доколку користите најлонска жица кога го користите уредот со следниве модели, осигурете се дека ќе го користите алатот во следнава комбинација:

Модел	DUR364L / DUR365U / DUR366L / DUR368A / DUR368L / DUX60
Алат за сечење и дијаметар на сечење	Глава за сечење со најлон со дијаметар на сечење од 350 мм
Дијаметар на најлонската жица	2,0 мм

*. Главата за сечење со најлон не е достапна зависно од регионот во кој живеете.

НАПОМЕНА:
За DUB362

Во средина со висока температура, можно е машината да престане да работи поради систем за заштита на машината.

Симболи

Долунаведените ги прикажуваат символите што може да се користат кај опремата. Пред употребата, проверете дали го разбирате нивното значење.



Прочитајте го упатството за користење.



За намалување на ризикот од повреда, држете го кабелот подалеку од пречки.



Не изложувајте ја батеријата на вода или дожд.



Не фрлајте ја батеријата во оган



Не предизвикувајте краток спој на батеријата.



Само за земјите на ЕУ
Не фрлајте ја електричната опрема или батеријата заедно со домашниот отпад! Земајќи ги предвид европските директиви за отпадна електрична и електронска опрема и за батерии, акумулатори и отпадни батерии и акумулатори и нивното спроведување во согласност со националните закони, електричната опрема и батериите на крајот на нивниот работен век мора да се собираат одделно и да се вратат во еколошки објект за рециклирање.

БЕЗБЕДНОСНИ ПРЕДУПРЕДУВАЊА

Безбедносни предупредувања за преносливиот пакет за напојување

1. Прочитајте го упатството за употреба на алатот или машината пред да ги користите.
2. Не кревајте го ниту носете го уредот држејќи го само за кабелот. Не влечете го кабелот додека го носите или користите уредот.
3. Пред да го носите уредот, извадете го штекерот од алатот или машината.
4. Кога ги напуштате алатот или машината, проверете дали сте го извадиле штекерот од алатот или машината или отстранете го уредот од телото.
5. Внимавајте да не се сопнете на кабелот за време на работата.
6. Не користете го уредот на нестабилна површина или нестабилни високи места.
7. За време на работата, држете го кабелот подалеку од пречки. Кабелот што е зафатен од пречки може да предизвика сериозна повреда.
8. Не вметнувајте ги адаптерите во полначот.

9. Проверете го уредот, вклучувајќи ги и каблите и ременот пред употреба. Ако се оштетени, побарајте поправка кај локалниот овластен сервисен центар на Makita.
10. Кога ќе го прикачувате кабелот на држачот за кабел, прикачувајте го бавно и безбедно.
11. Секогаш осигурувајте се дека алатот или машината се исклучени и дека штекерот е изваден пред да се обидете да направите проверка или одржување на алатот или машината.
12. Кога го користите уредот со алат опремен со сечило, држете го кабелот подалеку од сечилото.
13. Кога го носите уредот, не ставајте ништо, како безбедносен појас или прерамка, што би можело да ја попречи функцијата на итно откачување на уредот.
14. Не користете го уредот додека се качувате на дрво.
15. Не користете го уредот кога носите јакна со безжичен вентилатор или безжично загреана јакна.
16. Не изложувајте го уредот на искри.
17. Кога го користите уредот без да го носите или да го монтирате на алатот или машината, спуштете го.
18. Не расклопувајте, поправајте или модификувајте го уредот.
19. Внимавајте да не го заплеткате ременот или појасот на алатот или машината.
20. При користење, внимавајте да не ги пресечете каблите со алатот или машината.
21. Кога го поставувате алатот исправен со помош на штанд за батерија, поставете го на рамна површина.
22. Држете ги туѓите предмети, како на пример метални струготини и вода, подалеку од приклучокот на уредот.
23. Не користете ги алатот или машината во близина на далноводи со висок напон.
24. Користете го само полначот што е наменет за уредот. Не користете други уреди.
25. Не уништувајте го куќиштето на батеријата ниту поставувајте што било на уредот.
26. Не станувајте, ниту седете на уредот.
27. Не носете го уредот држејќи го штандот за батерија или ременот со нагодување на ширината.
28. Складирајте го уредот во затворен простор.
29. Не ставајте ниту прицврстувајте што било помеѓу батеријата и штандот за батерија.
30. Не закачувајте ништо на штандот за батерија.

Важни безбедносни упатства за батеријата

1. Пред користење на батеријата, прочитајте ги сите упатства и ознаки за претпазливост на (1) полначот за батерии, (2) батеријата и (3) производот што ја користи батеријата.
2. Не расклопувајте ја батеријата.

3. Ако оперативното времето станало прекумерно кратко, престанете веднаш со работа. Тоа може да резултира со ризик од прегревање, можни изгореници, па дури и експлозија.
4. Ако електролит навлезе во вашите очи, измијте ги со чиста вода и побарајте медицинска нега веднаш. Тоа може да резултира со губење на вашиот вид.
5. Не предизвикувајте спој на батеријата:
 - (1) Не допирајте ги контактите со никаков проводлив материјал.
 - (2) Избегнувајте да ја складирате батеријата во сад со други метални предмети како што се шајки, монети и сл.
 - (3) Не изложувајте ја батеријата на вода или дожд.
6. Не складирајте и не користете ги алатот/ машината и батеријата на места каде што температурата може да достигне или надминува 50 °C (122 °F).
7. Не палете ја батеријата дури и кога е многу оштетена или целосно потрошена. Батеријата може да експлодира ако се стави во оган.
8. Внимавајте да не ја испуштите или удристе батеријата.
9. Не користете оштетена батерија.
10. Содржаните батерии со литиумови јони се подложни на условите во Правилата за опасни предмети.

За комерцијален транспорт на пр. од трети лица и посредници, мора да се следат посебните услови на пакувањата или ознаките. При подготовка на предметот кој треба да се испрати, консултирајте се со експерт за опасни материјали. Исто така, следете ги потенцијално подеталните национални правила. Залепете ги со леплива лента или маскирајте ги отворените контакти, а батеријата спакувајте ја, така што нема да се движи слободно во пакувањето.
11. Кога ја фрлате во отпад батеријата, извадете ја од алатот и фрлете ја на безбедно место. Почитувајте ги локалните законски прописи што се однесуваат на фрлање во отпад на батеријата.
12. Користете ја батеријата само со производите назначени од Makita. Монтирањето батеријата на неусогласените производи може да резултира со пожар, прекумерна топлина, експлозија или истекување на електролитот.
13. Доколку алатот/машината не се користи подолг временски период, батеријата мора да се извади од алатот.
14. Држете ја батеријата подалеку од деца.

ЧУВАЈТЕ ГО УПАТСТВОТО.

⚠ВАЖНО: Користете само оригинални батерии на Makita. Користењето неоригинални батерии на Makita или батерии што се изменети може да резултира со распукување на батеријата, предизвикувајќи пожар, телесна повреда и оштетување. Тоа исто така ќе ја поништи гаранцијата на Makita за алатот и полначот на Makita.

Совети за одржување максимален работен век на батеријата

1. Наполнете ја батеријата пред целосно да се испразни. Секогаш запрете ја работата со алатот/машината и заменете ја батеријата кога ќе забележите намалена моќност на алатот.
2. Никогаш немојте повторно да полните целосно наполнета батерија. Прекумерното полнење го скратува работниот век на батеријата.
3. Полнете ја батеријата на собна температура од 10 °C - 40 °C (50 °F - 104 °F). Дозволете загреаната батерија да се олади пред да ја ставите на полнење.
4. Наполнете ја батеријата доколку не ја користите подолго време (повеќе од шест месеци).

ОПИС НА ДЕЛОВИТЕ

► Сл.1

1	Основна плоча	2	Батерија	3	Рачка	4	Копче за блокирање
5	Држач за кабел	6	Џеб за адаптер	7	Копче за напојување	8	Приклучок на батеријата
9	Адаптери за 36 V (18 V x 2)	10	Приклучок на адаптерот	11	Приклучок за напојување на полначот за батерии	12	Полнач за батерии
13	Приклучок на полначот за батерии	14	Ремен за појас	15	Штекер	16	Ремен со нагодување на ширината
17	Склоп на ременот за рамо	18	Штанд за батерија	-	-	-	-

ОПИС НА ФУНКЦИИТЕ

⚠ ВНИМАНИЕ: Пред секое нагодување или проверка на уредот, осигурете се да е исклучен.

Полнење на уредот

⚠ ВНИМАНИЕ: Откако полнењето ќе заврши, осигурете се дека сте го извадиле приклучокот за напојување на полначот за батерии од изворот на двонасочна струја, извадете го приклучокот на полначот за батерии и прикачете го капачето на батеријата.

ЗАБЕЛЕШКА: Полначот за батерии е наменет само за полнење на преносливиот пакет за напојување на МАКИТА. Никогаш не користете го за други намени или за батерии од други производители.

ЗАБЕЛЕШКА: Кога полначот за батерии е поврзан со уредот, алатот или машината не се стартува. Во овој случај, извадете го полначот за батерии од уредот.

ЗАБЕЛЕШКА: Доколку температурата на батеријата стане ниска или висока за време на полнењето, тоа може да запре. Во овој случај, почекајте додека батеријата не постигне нормална температура со нејзино затоплување или ладење, а потоа рестартирајте го полнењето.

1. Извадете го капачето од батеријата вртејќи го.
► **Сл.2:** 1. Капаче
2. Порамнете го испакнатиот дел на приклучокот од полначот за батерии со соодветниот дел на уредот, а потоа прикачете го штекерот на приклучокот со вртење на прекинувачот.
► **Сл.3:** 1. Испакнат дел 2. Штекер 3. Приклучок
3. Приклучете го приклучокот за напојување од полначот за батерии во соодветен извор на двонасочна струја.
4. Откако полнењето ќе заврши, извадете го приклучокот на полначот за батерии и потоа прикачете го капачето на батеријата.

За време на полнењето, ламбичката за главно напојување светнува црвено, а индикаторските ламбички укажуваат на преостанатиот капацитет на батеријата. Кога полнењето ќе заврши, ламбичката за главно напојување и ламбичката на индикаторот се исклучуваат.

Ламбичка за главно напојување	Индикаторски ламбички			Преостанат капацитет
	Запалено	Исклучено	Трепка	
				Полнење (од 75% до 100%)
				Полнење (од 50% до 75%)
				Полнење (од 25% до 50%)
				Полнење (од 0% до 25%)

Копче за напојување и индикатор за батерија

⚠ ВНИМАНИЕ: Пред да го вклучите уредот, осигурете се дека алатот или машината се исклучени. Во спротивно, алатот или машината може ненадејно да се стартуваат и да предизвикаат повреда.

НАПОМЕНА: Доколку го вклучите алатот или машината веднаш штом го вклучите уредот, алатот и машината може да не се стартуваат. Во овој случај, рестартирајте го алатот или машината повторно.

- **Сл.4:** 1. Копче за напојување 2. Ламбичка на индикаторот 3. Ламбичка за главно напојување

За вклучување на напојувањето, притиснете го копчето за напојување. Ламбичката за главно напојување светнува зелено. За исклучување на напојувањето, задржете го копчето за напојување притиснато неколку секунди.

НАПОМЕНА: Доколку уредот или поврзаниот алат или машина се оставени 8 часа без надзор, уредот автоматски ќе се исклучи.

Ламбичката за главно напојување трепка зелено под следниве услови:

- Приклучокот на адаптерот или алатот/машината за напојување не е поврзан во штекерот на уредот. Во овој случај, поврзете го приклучокот на адаптерот или алатот/машината за напојување во штекерот на уредот.
- Батеријата е празна. Во овој случај, наполнете го уредот.
- Батеријата е прегреана или температурата на уредот е ниска. Во овој случај, извадете го уредот или загрејте го.

Доколку ламбичката за главно напојување наизменично трепка црвено и зелено, исклучете го напојувањето, а потоа вклучете го. Доколку ламбичката за главно напојување наизменично трепка црвено и зелено по вклучување на напојувањето, побарајте го вашиот локален овластен сервисен центар на Makita за поправка.

Укажување на преостанатиот капацитет на батеријата

Притиснете го копчето за напојување на уредот за да се прикаже преостанатиот капацитет на батеријата. Индикаторските ламбички светнуваат околу 5 секунди.

Индикаторски ламбички			Преостанат капацитет
Запалено	Исклучено	Трепка	
			од 75% до 100%
			од 50% до 75%
			од 25% до 50%
			од 0% до 25%
			Наполнете ја батеријата.
			Батеријата можеби е неисправна.

НАПОМЕНА: Во зависност од условите на користење и амбиенталната температура, индикацијата може да се разликува во мала мера од реалниот капацитет.

НАПОМЕНА: Доколку алатот или машината имаат ламбичка на индикаторот за преостанатиот капацитет на батеријата, не погледнувајте во ламбичките на индикаторот од алатот или машината, туку во ламбичките на индикаторот од уредот.

НАПОМЕНА: Ако повеќе ламбички на индикаторот трепкаат, батеријата е прегреана. Во овој случај, оладете ја батеријата.

Систем за заштита на алатот/машината/батеријата

Алатот или машината е опремена со систем за заштита на алатот или машината и батеријата. Овој систем автоматски го прекинува напојувањето на моторот за да го продолжи работниот век на алатот или на машината и на батеријата. Алатот или машината автоматски ќе се исклучи за време на работењето ако тој, машината или батеријата се најдат под еден од следниве услови:

Заштита од преоптоварување

Кога со алатот, машината или батеријата, се работи на начин што предизвикува повлекување прекумерно висока струја, алатот или машината автоматски се исклучува. Во таква ситуација, исклучете го алатот или машината и запрете со примената што предизвикала нивно преоптоварување. Потоа, вклучете го алатот или машината за да се рестартира.

Заштита од прегревање

Кога алатот, машината или батеријата се прегреани, алатот или машината автоматски запира. Во овој случај, оставете ги алатот или машината и батеријата да се оладат пред повторно да ги вклучите.

Заштита од прекумерно празнење

Кога капацитетот на батеријата не е доволен, алатот или машината автоматски запира, а ламбичката на индикаторот трепка кога ќе го притиснете копчето за напојување. Во овој случај, извадете ја батеријата од алатот или машината и наполнете ја батеријата.

Користење на џебот за адаптер

⚠ВНИМАНИЕ: Не користете го уредов со кабелот што е прицврстен со помош на кука или спојка на јамката од џебот за адаптер.

Адаптерите може да ги ставите во џебот за адаптер како што е прикажано на сликата.

► Сл.5: 1. Адаптер 2. Џеб за адаптер

СОСТАВУВАЊЕ

⚠ВНИМАНИЕ: Пред да работите нешто на уредот, проверете дали е исклучен.

Склопување на уредот

1. Прикачете ја батеријата на основната плоча од склопот на ременот за рамо како што е прикажано на сликата.

► Сл.6: 1. Батерија 2. Основна плоча

⚠ВНИМАНИЕ: Осигурете се дека батеријата е цврсто затегната на основната плоча. Во спротивно, батеријата може да падне кога ја носите или користите и да предизвика повреда. Ако можете да го видите црвениот индикатор како што е прикажано на сликата, батеријата не е целосно блокирана во место.

► Сл.7: 1. Црвен индикатор

⚠ВНИМАНИЕ: Внимавајте да не си ги потфатите прстите или палците помеѓу батеријата и основната плоча кога ќе ја прикачувате батеријата.

⚠ВНИМАНИЕ: Кога ќе ја отстранувате батеријата, притиснете го копчето за блокирање додека цврсто ја држите рачката. Пред да ја отстраните батеријата, поставете го ременот за појас на најниската позиција.
▶ Сл.8: 1. Рачка 2. Копче за блокирање

2. Нагодете ја позицијата на ременот за појас. Повлечете го лостот за нагудување на висината, нагодете ја позицијата на ременот за појас со лизгање на основната плоча и потоа вратете го лостот.
▶ Сл.9: 1. Лост за нагудување на висината 2. Основна плоча 3. Ремен за појас

⚠ВНИМАНИЕ: Кога ќе ја нагудувате позицијата на ременот за појас, осигурете се дека сте го спуштиле уредот така што батеријата ќе биде свртена надолу како што е прикажано на сликата.

ЗАБЕЛЕШКА: Доколку лостот за нагудување на висината е лабав, затегнете ја неговата навртка. Кога ќе ја затегнувате навртката, не затегнувајте ја прекумерно. Во спротивно, лостот за нагудување на висината нема да се движи.
▶ Сл.10: 1. Навртка

НАПОМЕНА: Доколку е тешко да се лизне основната плоча, лесно подигнете го штандот така што нема да ја допира земјата, а потоа лизнете ја основната плоча.

3. Прикачете го џебот за адаптер на ременот за појас со куката и спојката на јамката како што е прикажано на сликата.
▶ Сл.11: 1. Џеб за адаптер

НАПОМЕНА: Џебот за адаптер може да се прикачи или на левата или на десната страна на ременот за појас.

4. Нагодете ја ширината на ременот за рамо со помош на ремен со нагудување на ширината.
▶ Сл.12: 1. Ремен со нагудување на ширината
5. Ставете го уредот, потоа блокирајте ја токата на ременот за појас.
▶ Сл.13: 1. Тока

НАПОМЕНА: Може да го превиткате и прицврстите ременот со куката и спојката на јамката како што е прикажано на сликата.
▶ Сл.14: 1. Ремен

6. Нагодете ја должината на ременот за рамо.
▶ Сл.15: 1. Ремен за рамо

НАПОМЕНА: Може да го превиткате и прицврстите ременот со куката и спојката на јамката како што е прикажано на сликата.
▶ Сл.16: 1. Ремен

⚠ВНИМАНИЕ: Кога ќе го спуштате уредот, поставете го на рамна и стабилна површина рака што нема да падне.

Кога ќе го спуштате уредот, отклучете ја токата на ременот за појас, а потоа полека спуштете го уредот.
▶ Сл.17: 1. Тока

РАБОТЕЊЕ

⚠ВНИМАНИЕ: Кога го носите уредот, ставете го ременот за рамо на двете рамена. Во спротивно, уредот може да падне кога го носите или користите и да предизвика повреда.

⚠ВНИМАНИЕ: Кога го носите уредот, носете го на грб. Во спротивно, уредот може да падне за време на работата и да предизвика повреда.

⚠ВНИМАНИЕ: Секогаш исклучувајте ги алатот или машината пред да го вклучите уредот или да го поврзете приклучокот на адаптерот или алатот/машината за напојување во штекерот на батеријата. Во спротивно, алатот или машината може ненадејно да се стартуваат и да предизвикаат повреда.

НАПОМЕНА: Адаптерот за 18 V не е достапен за овој уред.

Поврзување на уредот со алатот или машината

- Извадете ја батеријата од основната плоча на склопот на ременот за рамо.
- Извлечете го кабелот од левата или десната страна на батеријата. Кога ќе го извлекувате кабелот, поставете го во држачите како што е прикажано на сликата.
▶ Сл.18: 1. Кабел 2. Држач
- Прикачете ја батеријата на основната плоча од склопот на ременот за рамо.
- Ставете го уредот.
- Вметнете го приклучокот на адаптерот или алатот/машината за напојување во штекерот на батеријата до крај, така што ознаката со стрелка е порамнета со онаа на штекерот.
▶ Сл.19: 1. Приклучок 2. Штекер 3. Ознака со стрелка

ЗАБЕЛЕШКА: Кога ќе ги исклучувате приклучокот и штекерот, не држете ги каблите, туку држете ги приклучокот и штекерот. Во спротивно, каблите може да се оштетат и да предизвикаат дефект на уредот.

НАПОМЕНА: Приклучокот и штекерот се исклучуваат ако се примени одредено оптоварување.

6. Монтирајте ги адаптерите на алатот или машината на ист начин како и касетата за батеријата.
▶ Сл.20: 1. Адаптер

ЗАБЕЛЕШКА: За алат или машина напојувани со батерија од 36 V (18 V x 2), користете ги адаптерите за 36 V (18 V x 2). За алати или машини со директно поврзување не е потребен адаптер.

ЗАБЕЛЕШКА: Кога монтирате адаптери на алатот или машината, монтирајте го адаптерот со 2 кабла на локацијата што е прикажана на сликата.

Доколку неправилно ги монтирате каблите, адаптерот со 2 кабла не може да се вметне докрај. Во овој случај, не вметнувајте го адаптерот со сила. Во спротивно, алатот или машината може да се оштети.

- Сл.21: 1. Адаптер со 2 кабла
- Сл.22: 1. Адаптер со 2 кабла

НАПОМЕНА: Насоката на кабелот на адаптерот може да се смени во опсег од околу 180 степени.

7. Притиснете го копчето за напојување за да се вклучи напојувањето. За исклучување на напојувањето, задржете го копчето за напојување притиснато неколку секунди.

- Сл.23: 1. Копче за напојување

Користење на држачите за кабел

⚠ ВНИМАНИЕ: Прикачете го само кабелот од батеријата на држачите за кабел. Не прикачувајте го кабелот од адаптерите или алатот/машината за напојување на држачите за кабел. Прикачувањето на кабелот од адаптерите или алатот/машината за напојување може да предизвика несреќа и да дојде до повреда.

- Сл.24
- Сл.25

Може да го прикачите кабелот од батеријата на држачите за кабел како што е прикажано на сликата.

- Сл.26: 1. Држач за кабел

Исто така, може да го прикачите кабелот користејќи го само држачот за кабел на појасот за ремен како што е прикажано на сликата.

- Сл.27: 1. Држач за кабел

Држачите за кабел може да се прикачат или на левата или на десната страна на ременот за рамо и ременот за појас.

- Сл.28: 1. Дел за прикачување на држачот за кабел

⚠ ВНИМАНИЕ: Осигурете се дека сте го прикачиле кабелот на ременот за рамо само на левата или десната страна, така што кабелот нема да се вкрсти со ременот за рамо.

- Сл.29

Користење на лентата за закачување

Опционален додаток

Лентата за закачување може да ја користите за безжичниот тример за трева со овој уред.

Прикачување на лентата за закачување

1. Прикачете ги куките од лентата за закачување на прстените од ременот за рамо или ременот за појас како што е прикажано на сликата. Изберете го типот лента и начинот на поврзување што се соодветни за вашата употреба.

- Сл.30: 1. Прстен 2. Кука
- Сл.31: 1. Прстен 2. Кука
- Сл.32: 1. Прстен 2. Кука
- Сл.33: 1. Прстен 2. Кука

НАПОМЕНА: Доколку алатот е од типот рачка како на велосипед, прикачете ја лентата, така што ќе помине низ внатрешниот дел од ременот за појас како што е прикажано на сликата.

- Сл.34: 1. Ремен за појас 2. Лента

2. Прицврстете ја куката на алатот.

- Сл.35: 1. Кука

Откачување на алатот

Притиснете ги лостовите на токата за да ја одблокирате токата.

- Сл.36: 1. Лост

НАПОМЕНА: Токата не е опремена зависно од типот на лентата.

Итно откачување

1. Притиснете ги лостовите на токата од ременот за појас за да ја одблокирате токата.

- Сл.37: 1. Тока 2. Лост

2. Извадете го ременот за рамо за да ги отпуштите алатот и уредот.

- Сл.38: 1. Ремен за рамо

ОДРЖУВАЊЕ

⚠ ВНИМАНИЕ: Пред секоја проверка или одржување, осигурете се дека уредот е исклучен.

ЗАБЕЛЕШКА: За чистење, не користете нафта, бензин, разредувач, алкохол или слично. Тие средства ја вадат бојата и може да предизвикаат деформации или пукнатини.

За да се одржи БЕЗБЕДНОСТА и СИГУРНОСТА на производот, поправките, одржувањата или дотерувањата треба да се вршат во овластени сервисни или фабрички центри на Makita, секогаш со резервни делови од Makita.

РЕШАВАЊЕ ПРОБЛЕМИ

Пред да побарате поправка, прво самите извршете проверка. Ако пронајдете проблем што не е опишан во упатството, не обидувајте се да го расклопите алатот, машината или уредот. Наместо тоа, побарајте помош од овластените сервисни центри на Makita и секогаш користете делови за замена и поправка од Makita.

Состојба на аномалии	Ламбичка за главно напојување	Причина	Поправка
Алатот или машината не се стартува.	-	Полначот е поврзан со уредот.	Извадете го полначот од уредот.
	Ламбичката светнува зелено.	Адаптерите не се монтирани на алатот или машината.	Монтирајте ги адаптерите на алатот или машината. Проверите дали адаптерите се монтирани безбедно.
		Алатот, машината или каблите се прегреани.	Оладете ги алатот или машината, како и уредот.
		Алатот, машината или уредот се расипани.	Побарајте поправка од овластените сервисни центри на Makita.
	Ламбичката трепка зелено.	Приклучокот на адаптерот или алатот/машината за напојување и штекерот на батеријата не се поврзани.	Поврзете ги приклучокот и штекерот. Проверете дали приклучокот и штекерот се поврзани безбедно.
		Уредот е прегреан или температурата на уредот е ниска.	Издадете го уредот или загрејте го.
		Преостанатиот капацитет на батеријата не е доволен.	Наполнете ја батеријата.
	Ламбичката наизменично трепка црвено и зелено.	Уредот откри аномалија.	Исклучете го уредот, а потоа повторно вклучете го.
		Алатот, машината или уредот се расипани.	Побарајте поправка од овластените сервисни центри на Makita.
	Ламбичката не свети.	Уредот не е вклучен.	Вклучете го уредот.
		Преостанатиот капацитет на батеријата не е доволен.	Наполнете ја батеријата.
		Уредот е расипан.	Побарајте поправка од овластените сервисни центри на Makita.
Полнењето не започнува кога полначот е поврзан.	Ламбичката трепка црвено.	Уредот е прегреан или температурата на уредот е ниска.	Издадете го уредот или загрејте го.
	Ламбичката наизменично трепка црвено и зелено.	Уредот или полначот откри аномалија.	Извадете го штекерот на полначот за батерија и потоа повторно поврзете го.
		Уредот или полначот е расипан.	Побарајте поправка од овластените сервисни центри на Makita.
	Ламбичката не свети.	Полначот не е поврзан во соодветен извор на двонасочна струја.	Поврзете го полначот во соодветен извор на двонасочна струја.
		Штекерот на полначот не е поврзан правилно.	Поврзете го штекерот на полначот правилно.
		Кабелот за напојување од штекерот на полначот не е поврзан правилно со полначот.	Поврзете го кабелот за напојување со полначот правилно.
Уредот или полначот е расипан.		Побарајте поправка од овластените сервисни центри на Makita.	

ОПЦИОНАЛЕН ПРИБОР

⚠ ВНИМАНИЕ: Овој прибор или додатоци се препорачуваат за користење со алатот од Makita дефиниран во упатството. Со користење друг прибор или додатоци може да се изложите на ризик од телесни повреди. Користете ги приборот и додатоците само за нивната назначена намена.

Ако ви треба помош за повеќе детали за приборот, прашајте во локалниот сервисен центар на Makita.

- Оригинален полнач на Makita

НАПОМЕНА: Некои ставки на листата може да се вклучени со алатот како стандарден прибор. Тие може да се разликуваат од држава до држава.

ТЕХНИЧКИ ПОДАЦИ

Модел:		PDC1200
Димензије (Д x Ш x В)		369 мм x 261 мм x 139 мм *1
Номинални напон		DC 36 V – 40 V макс.
Капацитет батерије		33,5 Ah
Тип батерије		Пуњива литијум-јонска
Време пуњења		360 минута
Нето тежина	Батерија	8,8 кг *1
	Склоп појаса за рамена	1,6 кг *2

*1. Без склопа појаса за рамена, адаптера и пуњача.

*2. Без цепа за адаптер

Примењиви пуњач

- DC4001

▲УПОЗОРЕЊЕ: Користите само горенаведени пуњач. Коришћење других пуњача може довести до повреде и/или пожара.

Намена

Преносиво напајање је погодно за дуго време рада, јер омогућава да се батерија и алат или машина раздвоје.

Овај уређај може да се користи са следећим алатима или машинама.

- Алат или машина са напајањем на батерије од 36 V (18 V x 2)
- Алат или машина са напајањем на батерије (директан прикључак на преносиво напајање)

О овом упутству за употребу

Термин „уређај“ у овом упутству за употребу се односи на преносиво напајање. Преносиво напајање се састоји од батерије и склопа појаса за рамена.

Компатибилна категорија алата или машина

- Бежична ланчана тестера *1, бежична телескопска тестера, бежична дувалица, бежични тример за траву, бежична вишенаменска погонска глава, бежични тример за живу ограду, бежична угаона брусиллица, бежична ударна бушилица *2
*1. Осим за ланчане тестере са горњом ручком (DUC252 / DUC302 / DUC352 / DUC256 / DUC306 / DUC356 / DUC406 / DUC256C)
*2. Осим за моделе DHR280 / DHR281 / DHR282 / DHR283

Компатибилна категорија алата или машина је подложна променама без претходног обавештења. Погледајте најновија упутства за употребу да бисте видели информације о компатибилној категорији алата или машине.

▲УПОЗОРЕЊЕ: Никада не користите овај уређај са алатима или машинама из категорије наведене у наставку. Коришћење овог уређаја са некомпатибилним алатом или машинама може да изазове личне повреде или квар.

- Бежична баштенска прскалица, резаће маказе са напајањем на батерије, зидарска колица са напајањем на батерије, бицикл са мотором, бежични усисивач који се може носити на леђима, роботи чистачи, јакна са бежичним вентилаторима, јакна са бежичним грејачима

ОБАВЕШТЕЊЕ: Ако користите најлонску струну када користите уређај са следећим моделима, обавезно користите алат у следећој комбинацији:

Модел	DUR364L / DUR365U / DUR366L / DUR368A / DUR368L / DUX60
Резни алат и пречник резања	Најлонска резна глава са пречником резања од 350 мм
Пречник најлонске струне	2,0 мм

*. Најлонска резна глава није доступна у зависности од места становања.

НАПОМЕНА: За модел DUB362

У окружењу са високим температурама машина се може зауставити током рада услед активирања система за заштиту.

Симболи

У наставку су приказани симболи који се односе на опрему. Пре употребе се обавезно упознајте са њиховим значењем.



Прочитајте упутство за употребу.



Да би се смањило ризик од повреде, држите кабл даље од препрека.



Немојте да излажете батерију води или киши.



Немојте да бацате батерију у ватру



Немојте да изазовете кратак спој батерије.



Li-ion

Само за земље ЕУ
Немојте да одлажете електричну опрему или батерију заједно са отпадом из домаћинства! У складу са европским директивама о електричном и електронском отпаду, батеријама и акумулаторима и истрошеним батеријама и акумулаторима и применом ових директива у складу са државним законима, електричну опрему, батерије и њихова паковања на крају радног века неопходно је одвојено прикупити и вратити у еколошки прихватљиво постројење за рециклажу.

БЕЗБЕДНОСНА УПОЗОРЕЊА

Безбедносна упозорења за преносиво напајање

1. Обавезно прочитајте упутства за употребу алата или машине пре употребе.
2. Не подижите и не носите овај уређај држећи га само за кабл. Не повлачите кабл док носите или користите овај уређај.
3. Пре ношења уређаја, уклоните утичницу из алата или машине.
4. Када остављате алат или машину, обавезно уклоните утичницу из алата или машине или скините уређај са тела.
5. Обратите пажњу да се не саплетете на кабл током рада.
6. Не користите уређај на нестабилним површинама или нестабилним узвишењима.
7. Током рада, држите кабл даље од препрека. Кабл који се закаче за препреке може да изазове озбиљне повреде.
8. Не убацујте адаптере у пуњач.

9. Пре коришћења проверите уређај, укључујући каблове и појас. Ако су оштећени, обратите се локалном овлашћеном сервисном центру компаније Makita ради поправке.
10. Када постављате кабл у држач кабла, прикачите га полако и чврсто.
11. Увек се уверите да су алат или машина искључени и да је утичница уклоњена пре него што покушате да обавите преглед или одржавање алата или машине.
12. Када користите овај уређај са алатом који има оштрицу, обавезно држите кабл даље од оштрице.
13. Када носите уређај, немојте да постављате ништа, попут безбедносног ремена или појаса за раме, што може да омета функцију откачивања у хитном случају.
14. Не користите овај уређај док се пењете на дрво.
15. Не користите овај уређај када користите јакну са бежичним вентилаторима или јакну са бежичним грејачима.
16. Не излажите уређај варницама.
17. Када користите уређај без ношења или постављате уређај на алат или машину, обавезно га положите на земљу.
18. Немојте да расклапате, поправљате или модификујете уређај.
19. Водите рачуна да се појас или каиш не уплете са алатом или машином.
20. Када користите уређај, обратите пажњу да не исечете каблове алатом или машином.
21. Када уређај држите исправно помоћу постоља за батерију, обавезно га поставите на равну површину.
22. Стране објекте као што су метални опилци и вода држите даље од утикача уређаја.
23. Немојте да користите алат или машину у близини високонапонских електричних мрежа.
24. Користите само пуњач намењен за уређај. Немојте да користите друге пуњаче.
25. Немојте да оштетите кућиште батерије и не постављајте ништа на уређај.
26. Немојте да газите по уређају или да седите на њему.
27. Не носите уређај држећи постоље за батерију или каиш са подешавањем ширине.
28. Уређај чувајте у затвореном простору.
29. Не стављајте и не причвршћујте ништа између батерије и постоља за батерију.
30. Не качите ништа на постоље за батерију.

Важна безбедносна упутства која се односе на батерију

1. Пре коришћења батерије, прочитајте сва упутства и безбедносне ознаке на (1) пуњачу батерије, (2) батерији и (3) производу који користи батерију.
2. Немојте да расклапате батерију.

3. Ако се време рада знатно скратило, одмах престаните са коришћењем. То може да доведе до ризика од прегревања, могућих опекотина, па чак и експлозије.
4. Ако електролит доспе у очи, исперите их чистом водом и одмах затражите помоћ лекара. То може да доведе до губитка вида.
5. Немојте да изазивате кратак спој батерије:
 - (1) Немојте додиривати прикључке било којим проводним материјалом.
 - (2) Избегавајте чување батерије у кутији са другим металним предметима као што су ексери, новчићи итд.
 - (3) Немојте да излажете батерију води или киши.
11. Када одлажете батерију на отпад, извадите је из алата и одложите на безбедно место. Придржавајте се локалних прописа у вези са одлагањем батерије.
12. Батерију користите само са производима које је навела компанија Makita. Постављање батерије на производе који нису усаглашени може да доведе до пожара, прекомерне топлоте, експлозије или цурења електролита.
13. Ако се алат/машина не користе током дужег периода, батерија мора да се извади из алата.
14. Држите батерију ван домаћаја деце.

САЧУВАЈТЕ ОВО УПУТСТВО.

ПАЖЊА: Користите само оригиналне Makita батерије. Коришћење Makita батерија које нису оригиналне или батерија које су измењене може да доведе до пуцања батерије, које може да изазове пожар, телесне повреде или штету. То ће такође поништити гаранцију компаније Makita за Makita алат и пуњач.

- Кратак спој батерије може да доведе до великог протока струје, прегревања, могућих опекотина, па чак и прегоревана.
6. Немојте да складиштите и користите алат/машину и батерију на местима где температура може да достигне или премашу 50 °C (122 °F).
 7. Немојте да палите батерију чак ни када је озбиљно оштећена или потпуно похабана. Батерија може да експлодира у пламену.
 8. Пазите да не испустите и не ударите батерију.
 9. Немојте да користите оштећену батерију.
 10. Сadržане литијум-јонске батерије подлежу Закону о превозу опасних материја. Приликом комерцијалног превоза, нпр. од стране трећих лица и превозника, мора се обратити посебна пажња на специјалне захтеве паковања и обележавања. Приликом припреме материјала за превоз, потребно је саветовати се са стручњаком за опасне материје. Такође обратите пажњу на евентуалне даље националне прописе. Омотајте траком или прекријте отворене контакте и запакујте батерију тако да се не може померати унутар паковања.

Савети за максимално трајање батерије

1. Напуните батерију пре него што се потпуно испразни. Сваки пут прекините рад са алатом/машином и напуните батерију када приметите да је снага алата слабија.
2. Никада немојте да поново пуните потпуно напуњену батерију. Препуњавање скраћује радни век батерије.
3. Пуните батерију на собној температури између 10 °C и 40 °C (између 50 °F и 104 °F). Сачекајте да се врућа батерија охлади пре пуњења.
4. Напуните батерију ако је нећете користити дуже време (више од шест месеци).

ОПИС ДЕЛОВА

► Слика 1

1	Основна плоча	2	Батерија	3	Ручка	4	Дугме за закључавање
5	Држач кабла	6	Џеп за адаптер	7	Дугме за укључивање	8	Утикач батерије
9	Адаптери за 36 V (18 V x 2)	10	Утикач адаптера	11	Утикач пуњача батерије	12	Пуњач батерије
13	Утичница пуњача батерије	14	Каиш	15	Утичница	16	Каиш са подешавањем ширине
17	Склоп појаса за рамена	18	Постоље за батерију	–	–	–	–

ОПИС НАЧИНА ФУНКЦИОНИСАЊА

⚠ ПАЗЊА: Пре подешавања или провере функција уређаја увек проверите да ли је уређај искључен.

Пуњење уређаја

⚠ ПАЗЊА: Када се пуњење заврши, обавезно уклоните утикач пуњача батерије из извора наизменичне струје, уклоните утичницу пуњача батерије и поставите поклопац батерије.

ОБАВЕШТЕЊЕ: Пуњач батерије је намењен само за пуњење МАКИТА преносивог напајања. Не користите га у друге сврхе осим пуњења нити за пуњење батерија другог произвођача.

ОБАВЕШТЕЊЕ: Када је пуњач батерије повезан на уређај, алат или машина се не покрећу. У том случају, уклоните пуњач батерије из уређаја.

ОБАВЕШТЕЊЕ: Ако температура батерије постане ниска или висока током пуњења, пуњење може да се заустави. У том случају, сачекајте док батерија не добије уобичајену температуру тако што ћете загрејати или охладити батерију, а затим поново покрените пуњење.

1. Уклоните поклопац батерије тако што ћете га окренути.

► **Слика2:** 1. Поклопац

2. Поравнајте испупчење на утичници пуњача батерије са оним на утикачу уређаја, а затим причврстите утичницу на утикач тако што ћете окренути утичницу.

► **Слика3:** 1. Испупчење 2. Утичница 3. Утикач

3. Прикључите утикач пуњача батерије на одговарајући извор наизменичне струје.

4. Када се пуњење заврши, уклоните утичницу пуњача батерије, а затим поставите поклопац батерије.

Током пуњења, лампица главног напајања светли црвеном бојом и индикаторске лампице приказују преостали капацитет батерије. Када се пуњење заврши, лампица главног напајања и индикаторске лампице се искључују.

Лампица главног напајања	Индикаторске лампице			Преостали капацитет
	Светли	Искључено	Трепери	
				Пуњење (од 75% до 100%)
				Пуњење (од 50% до 75%)
				Пуњење (од 25% до 50%)
				Пуњење (од 0% до 25%)

Дугме за укључивање и индикатор батерије

⚠ ПАЗЊА: Уверите се да су алат или машина искључени пре укључивања уређаја. У супротном, алат или машина могу изненада да се укључе и изазову повреду.

НАПОМЕНА: Ако укључите алат или машину одмах након укључивања уређаја, алат или машина се можда неће покренути. У том случају, поново покрените алат или машину.

► **Слика4:** 1. Дугме за укључивање 2. Индикаторска лампица 3. Лампица главног напајања

Да бисте укључили напајање, притисните дугме за укључивање. Лампица главног напајања светли зеленом бојом. Да бисте искључили напајање, притисните дугме за укључивање неколико секунди.

НАПОМЕНА: Ако оставите уређај и прикључени алат или машину без надзора на 8 сати, уређај се аутоматски искључује.





Лампица главног напајања трепери зеленом бојом под следећим условима:

- Утикач адаптера или напајање алата/машине није прикључено на утичницу уређаја. У том случају, прикључите утикач адаптера или напајање алата/машине на утичницу уређаја.
- Батерија је празна. У том случају напуните уређај.
- Батерија је прегрејана или температура уређаја је ниска. У том случају охладите уређај или га загрејте.

Ако лампица главног напајања трепери наизменично црвеном и зеленом бојом, искључите напајање и затим га укључите. Ако лампица главног напајања настави да трепери наизменично црвеном и зеленом бојом након укључивања напајања, обратите се локалном овлашћеном сервисном центру компаније Makita ради поправке.

Приказ преосталог капацитета батерије

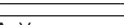
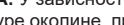
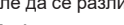
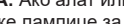
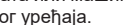
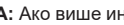
Притисните дугме за укључивање на уређају да бисте видели преостали капацитет батерије. Индикаторске лампице се укључују на приближно 5 секунди.

Индикаторске лампице			Преостали капацитет
Светли	Искључено	Трепери	
			Од 75% до 100%
			Од 50% до 75%
			Од 25% до 50%
			Од 0% до 25%
			Напуните батерију.
 	 		Моруге је да је батерија постала неисправна.

НАПОМЕНА: У зависности од услова коришћења и температуре околине, приказани капацитет може донекле да се разликује од стварног.

НАПОМЕНА: Ако алат или машина имају индикаторске лампице за преостали капацитет батерије, не узимајте у обзир индикаторске лампице алата или машине, већ индикаторске лампице овог уређаја.

НАПОМЕНА: Ако више индикаторских лампица трепере, батерија је прегрејана. У том случају охладите батерију.

Систем за заштиту алата/машине/ батерије

Алат или машина су опремљени системом за заштиту алата или машине и батерије. Овај систем аутоматски прекида напајање мотора како би продужио век трајања алата или машине и батерије. Алат или машина ће се аутоматски зауставити током рада ако алат, машина или батерија уђу у једно од следећих стања:

Заштита од преоптерећења

Када се алатом/машином или батеријом рукује тако да се вуче превише струје, алат или машина аутоматски престају са радом. У овој ситуацији, искључите алат или машину и престаните са употребом која је довела до преоптерећења. Затим укључите алат или машину ради поновног покретања.

Заштита од прегревања

Када се алат, машина или батерија прегреју, алат или машина аутоматски престају са радом. У том случају, пустите да се алат или машина и батерија охладе пре поновног укључивања алата или машине.

Заштита од превеликог пражњења

Када капацитет батерије није довољан, алат или машина се аутоматски заустављају и индикаторска лампица трепери када притиснете дугме за укључивање. У том случају, уклоните батерију из алата или машине и напуните је.

Коришћење џепа за адаптер

ПАЖЊА: Не користите овај уређај са каблом који је фиксиран причвршћивачем са чичак-траком на џепу за адаптер.

Можете да поставите адаптере у џеп за адаптер као што је приказано на слици.

► **Слика5:** 1. Адаптер 2. Џеп за адаптер

СКЛАПАЊЕ

ПАЖЊА: Пре извођења радова на уређају увек проверите да ли је искључен.

Склапање уређаја

1. Поставите батерију на основну плочу склопа појаса за рамена као што је приказано на слици.

► **Слика6:** 1. Батерија 2. Основна плоча

ПАЖЊА: Уверите се да је батерија добро причвршћена за основну плочу. У супротном, батерија може да падне када носите уређај или га користите и изазове повреде. Ако видите црвени индикатор као што је приказано на слици, батерија није потпуно закључана.

► **Слика7:** 1. Црвени индикатор

ПАЖЊА: Пазите да не укљештите прсте или палце између батерије и основне плоче приликом постављања батерије.

ПАЖЊА: Када уклањате батерију, притисните дугме за закључавање док чврсто држите ручку. Пре уклањања батерије, подесите каиш на најнижи положај.

► **Слика8:** 1. Ручка 2. Дугме за закључавање

2. Подесите положај каиша. Повуците нагоре полугу за подешавање висине, затим подесите положај каиша превлачењем основне плоче, а затим вратите полугу.

► **Слика9:** 1. Полуга за подешавање висине 2. Основна плоча 3. Каиш

▲ПАЖЊА: Када подешавате положај каиша, обавезно положите уређај тако да батерија буде окренута надоле као што је приказано на слици.

ОБАВЕШТЕЊЕ: Ако је полуга за подешавање висине лабава, затегните навртку полуге за подешавање висине. Када затежете навртку, не затежите је превише. У супротном, полуга за подешавање висине се неће померати.

► **Слика10:** 1. Навртка

НАПОМЕНА: Ако имате потешкоћа приликом померања основне плоче, полако подигните постоље тако да постоље не додирује тло, а затим померите основну плочу.

3. Прикачите џеп за адаптер на каиш помоћу причвршћивача са чичак-траком, као што је приказано на слици.

► **Слика11:** 1. Џеп за адаптер

НАПОМЕНА: Џеп за адаптер може да се прикачи са леве или десне стране каиша.

4. Подесите ширину појаса за рамена користећи каиш са подешавањем ширине.

► **Слика12:** 1. Каиш са подешавањем ширине

5. Поставите уређај на себе, затим закључајте копчу каиша и подесите дужину каиша.

► **Слика13:** 1. Копча

НАПОМЕНА: Можете да савијете и причврстите каиш помоћу причвршћивача са чичак-траком, као што је приказано на слици.

► **Слика14:** 1. Каиш

6. Подесите дужину појаса за рамена.

► **Слика15:** 1. Појас за рамена

НАПОМЕНА: Можете да савијете и причврстите каиш помоћу причвршћивача са чичак-траком, као што је приказано на слици.

► **Слика16:** 1. Каиш

▲ПАЖЊА: Када спуштате уређај, поставите га на равну и стабилну површину тако да не падне.

Када спуштате уређај, откључајте копчу на каишу, а затим полако спустите уређај.

► **Слика17:** 1. Копча

РАД

▲ПАЖЊА: Када носите уређај, обавезно поставите појас за рамена преко оба рамена. У супротном, уређај може да падне када га носите или користите и изазове повреде.

▲ПАЖЊА: Када носите уређај, обавезно носите уређај на леђима. У супротном, уређај може да падне током рада и изазове повреде.

▲ПАЖЊА: Увек искључите алат или машину пре укључивања уређаја, односно прикључивања утикача адаптера или напајања алата/машине у утичницу батерије. У супротном, алат или машина могу изненада да се укључе и изазову повреде.

НАПОМЕНА: Адаптер за 18 V није доступан за овај уређај.

Повезивање уређаја са алатом или машином

1. Уклоните батерију са основне плоче склопа појаса за рамена.

2. Извучите кабл са леве или десне стране батерије. Када извучите кабл, обавезно поставите кабл у држаче, као што је приказано на слици.

► **Слика18:** 1. Кабл 2. Држач

3. Поставите батерију на основну плочу склопа појаса за рамена.

4. Поставите уређај.

5. Уметните утикач адаптера или прикључите алат/машину у утичницу батерије до краја тако да се ознака стрелице на утикачу поравна са стрелицом на утичници.

► **Слика19:** 1. Утикач 2. Утичница 3. Ознака стрелице

ОБАВЕШТЕЊЕ: Када искључујете утикач из утичнице, не држите каблове, већ држите утикач и утичницу. У супротном, каблови могу да се оштете и изазову квар уређаја.

НАПОМЕНА: Утикач и утичница се искључују ако се примени одређено оптерећење.

6. Поставите адаптере у уређај или машину на исти начин као уложак батерије.

► **Слика20:** 1. Адаптер

ОБАВЕШТЕЊЕ: За алат или машину са напајањем на батерије од 36 V (18 V x 2) користите адаптере за 36 V (18 V x 2). За алат или машину са директним прикључивањем није потребан адаптер.

ОБАВЕШТЕЊЕ: Приликом постављања адаптера на алат или машину, обавезно поставите адаптер који има 2 кабла на месту приказаном на слици.

Ако неправилно поставите адаптере, адаптер који има 2 кабла не може да се убаца у потпуности. У том случају, не убацујте адаптер на силу. У супротном, алат или машина могу да се оштете.

- ▶ **Слика21:** 1. Адаптер са 2 кабла
- ▶ **Слика22:** 1. Адаптер са 2 кабла

НАПОМЕНА: Смер кабла адаптера може да се промену у опсегу од око 180 степени.

7. Притисните дугме за укључивање да бисте укључили напајање. Да бисте искључили напајање, притисните дугме за укључивање неколико секунди.

- ▶ **Слика23:** 1. Дугме за укључивање

Коришћење држача кабла

ПАЖЊА: Прикачите само кабл батерије на држаче кабла. Не качите кабл адаптера или напајања алата/машине на држаче кабла. Качење кабла адаптера или напајања алата/машине може да изазове несрећу и телесне повреде.

- ▶ **Слика24**
- ▶ **Слика25**

Можете да прикачите кабл батерије на држаче кабла као што је приказано на слици.

- ▶ **Слика26:** 1. Држач кабла

Можете да прикачите кабл и користећи само један држач кабла на каишу као што је приказано на слици.

- ▶ **Слика27:** 1. Држач кабла

Држачи кабла могу да се прикаче са леве или десне стране појаса за рамена и каиша.

- ▶ **Слика28:** 1. Део за причвршћивање држача кабла

ПАЖЊА: Обавезно причврстите кабл на појас за рамена само са леве или десне стране тако да кабл не прелази преко појаса за рамена.

- ▶ **Слика29**

Употреба viseће траке

Опциони додатни прибор

Можете да користите viseћу траку за бежични пример за траву са овим уређајем.

Постављање viseће траке

1. Закачите куке viseће траке за прстенове појаса за рамена или каиша као што је приказано на слици. Изаберите тип траке и начин повезивања који одговара вашој употреби.
 - ▶ **Слика30:** 1. Прстен 2. Кука
 - ▶ **Слика31:** 1. Прстен 2. Кука
 - ▶ **Слика32:** 1. Прстен 2. Кука
 - ▶ **Слика33:** 1. Прстен 2. Кука

НАПОМЕНА: Ако алат има ручке налик на бицикл, прикачите траку тако да она пролази са унутрашње стране каиша, као што је приказано на слици.

- ▶ **Слика34:** 1. Каиш 2. Трака

2. Прикачите куку за алат.

- ▶ **Слика35:** 1. Кука

Откачивање алата

Гурните полуге на копчи да бисте откључали копчу.

- ▶ **Слика36:** 1. Полуга

НАПОМЕНА: Копча се не доставља, у зависности од типа траке.

Откачивање у хитном случају

1. Гурните полуге на копчи каиша да бисте откључали копчу.

- ▶ **Слика37:** 1. Копча 2. Полуга

2. Скините појас за рамена да бисте ослободили алат и уређај.

- ▶ **Слика38:** 1. Појас за рамена

ОДРЖАВАЊЕ

ПАЖЊА: Пре него што почнете са прегледом или одржавањем уређаја, увек проверите да ли је уређај искључен.

ОБАВЕШТЕЊЕ: Никад немојте да користите нафту, бензин, разређивач, алкохол и слична средства. Може доћи до губитка боје, деформације или оштећења.

БЕЗБЕДАН и ПОУЗДАН рад алата гарантујемо само ако поправке, свако друго одржавање или подешавање, препустите овлашћеном сервису компаније Makita или фабричком сервису, уз употребу оригиналних резервних делова компаније Makita.

РЕШАВАЊЕ ПРОБЛЕМА

Пре него што затражите поправку, најпре сами извршите преглед. Ако наиђете на проблем који није објашњен у овом упутству, не покушавајте да расклопите алат, машину или уређај. Уместо тога тражите поправку од овлашћених сервисних центара Makita и увек користите оригиналне Makita резервне делове приликом поправки.

Неисправно стање	Лампица главног напајања	Узрок	отклањање кvara
Алат или машина се не покрећу.	–	Пуњач је повезан на уређај.	Уклоните пуњач са уређаја.
	Лампица светли зелено.	Адаптери нису монтирани на алат или машину.	Монтирајте адаптере на алат или машину. Уверите се да су адаптери чврсто монтирани.
		Алат или машина или каблови адаптера су прегрејани.	Охладите алат или машину и уређај.
		Алат или машина или уређај су поковарени.	Обратите се овлашћеном сервисном центру компаније Makita ради поправки.
	Лампица трепери зелено.	Утикач адаптера или напајање алата/машине и утичница батерије нису повезани.	Прикључите утикач и утичницу. Уверите се да су утикач и утичница чврсто повезани.
		Уређај је прегрејан или температура уређаја је ниска.	Охладите уређај или га загрејте.
		Преостали капацитет батерије није довољан.	Напуните батерију.
	Лампица трепери наизменично црвеном и зеленом бојом.	Уређај је открио неправилност.	Искључите уређај и поново га укључите.
		Алат или машина или уређај су поковарени.	Обратите се овлашћеном сервисном центру компаније Makita ради поправки.
	Лампица се не укључује.	Уређај није укључен.	Укључите уређај.
Преостали капацитет батерије није довољан.		Напуните батерију.	
Уређај је поковарен.		Обратите се овлашћеном сервисном центру компаније Makita ради поправки.	
Пуњење се не покреће када је повезан пуњач.	Лампица трепери црвеном бојом.	Уређај је прегрејан или температура уређаја је ниска.	Охладите уређај или га загрејте.
	Лампица трепери наизменично црвеном и зеленом бојом.	Уређај или пуњач су открили неправилност.	Уклоните утичницу пуњача батерије, а затим је поново прикључите.
		Уређај или пуњач су поковарени.	Обратите се овлашћеном сервисном центру компаније Makita ради поправки.
	Лампица се не укључује.	Пуњач није прикључен на одговарајући извор наизменичне струје.	Прикључите пуњач на одговарајући извор наизменичне струје.
		Утичница пуњача није исправно повезана.	Исправно повежите утичницу пуњача.
		Електрични кабл пуњача није исправно прикључен на пуњач.	Исправно прикључите електрични кабл на пуњач.
		Уређај или пуњач су поковарени.	Обратите се овлашћеном сервисном центру компаније Makita ради поправки.

ОПЦИОНИ ПРИБОР

⚠ ПАЖЊА: Ова опрема и прибор су предвиђени за употребу са алатом Makita описаним у овом упутству за употребу. Употреба друге опреме и прибора може да доведе до повреда. Користите делове прибора или опрему искључиво за предвиђену намену.

Да бисте добили више детаља у вези са овим прибором, обратите се локалном сервисном центру компаније Makita.

- Makita оригинални пуњач

НАПОМЕНА: Поједине ставке на листи могу бити укључене у садржај паковања алата као стандардна опрема. Оне се могу разликовати од земље до земље.

SPECIFICAȚII

Model:		PDC1200
Dimensiuni (L x l x H)		369 mm x 261 mm x 139 mm *1
Tensiune nominală		36 V - 40 V cc. max
Capacitatea acumulatorului		33,5 Ah
Tipul acumulatorului		Litiu-ion reîncărcabil
Durata de încărcare		360 de minute
Greutate netă	Acumulator	8,8 kg *1
	Ansamblu centură de umăr	1,6 kg *2

*1. Fără ansamblu centură de umăr, adaptoare și încărcător.

*2. Fără buzunar pentru adaptor

Încărcător compatibil

- DC4001

⚠️ AVERTIZARE: Utilizați numai încărcătorul specificat mai sus. Utilizarea oricăror alte încărcătoare poate duce la rănire și/sau incendiu.

Destinația de utilizare

Blocul de alimentare portabil este potrivit pentru durate lungi de funcționare, întrucât permite acumulatorului și uneltei sau mașinii să fie separate.

Această unitate poate fi utilizată cu următoarele unelte sau mașini.

- Unealtă sau mașină cu acumulator 36 V (18 V x 2)
- Unealtă sau mașină cu acumulator (conectare directă la blocul de alimentare portabil)

Despre acest manual de instrucțiuni

Termenul „unitate” din acest manual de instrucțiuni se referă la blocul de alimentare portabil. Blocul de alimentare portabil este format din acumulator și ansamblul centurii de umăr.

Categoria compatibilă de unelte sau mașini

- Ferăstrău cu lanț cu acumulator *1, motoferăstrău fără fir, suflantă fără fir, motocosoare pentru iarbă fără cablu, cap cu motor universal fără cablu, mașină de tuns gardul viu fără cablu, polizor unghiular cu acumulator, ciocan rotopercutor cu acumulator *2
- *1. Cu excepția ferăstrăului cu lanț cu mâner superior (DUC252 / DUC302 / DUC352 / DUC256 / DUC306 / DUC356 / DUC406 / DUC256C)
- *2. Cu excepția DHR280 / DHR281 / DHR282 / DHR283

Categoria compatibilă de unelte sau mașini poate fi modificată fără notificare. Consultați cel mai recent manual de instrucțiuni pentru informații privind categoria compatibilă de unelte sau mașini.

⚠️ AVERTIZARE: Nu utilizați niciodată această unitate cu uneltele sau mașinile menționate mai jos. Utilizarea acestei unități cu unelte sau mașini incompatibile poate conduce la vătămări corporale sau la funcționarea necorespunzătoare.

- Stropitoare de grădină cu acumulator, foarfecă de grădină cu acumulator, roabă cu motor, bicicletă cu motor auxiliar, aspirator fără cablu de tip rucsac, aspirator robot, geacă cu ventilator fără cablu, geacă încălzită fără cablu

NOTĂ: Dacă utilizați firul din nylon când folosiți unitatea cu modelele următoare, asigurați-vă că utilizați mașina în combinația următoare:

Model	DUR364L / DUR365U / DUR366L / DUR368A / DUR368L / DUX60
Unealtă de tăiere și diametru de tăiere	Cap de tăiere cu nylon cu diametrul de tăiere de 350 mm
Diametrul firului de nylon	2,0 mm

*. Capul de tăiere cu nylon poate să nu fie disponibil, în funcție de regiunea dumneavoastră de reședință.

NOTĂ:
Pentru DUB362

Într-un mediu cu o temperatură ridicată, mașina se poate opri în timpul funcționării din cauza sistemului de protecție a mașinii.

Simboluri

Mai jos sunt prezentate simbolurile care pot fi utilizate pentru echipament. Asigurați-vă că înțelegeți sensul acestora înainte de utilizare.



Citiți manualul de utilizare.



Pentru a reduce riscul producerii de accidente, țineți cablul de alimentare departe de obstacole.



Nu expuneți acumulatorul la apă sau ploaie.



Nu aruncați acumulatorul în foc



Nu scurtcircuitați acumulatorul.



Li-Ion

Doar pentru țările din cadrul UE
Nu aruncați aparatele electrice sau acumulatorile în gunoii menajer! În conformitate cu Directiva europeană privind deșeurile de echipamente electrice și electronice, bateriile și acumulatorile, precum și bateriile și acumulatorile reziduale și implementarea acestora conform legislației naționale, echipamentele electrice și bateriile și acumulatorile care au ajuns la sfârșitul duratei de viață trebuie colectate separat și reciclate corespunzător în vederea protejării mediului.

AVERTIZĂRI DE SIGURANȚĂ

Avertizări de siguranță pentru blocul de alimentare portabil

1. Citiți manualul de instrucțiuni al uneltei sau al mașinii înainte de utilizare.
2. Nu ridicați sau transportați unitatea ținând doar de cablu. Nu trageți de cablu atunci când folosiți unitatea sau o țineți în spate.
3. Înainte de a pune unitatea în spate, scoateți mufa din unealtă sau mașină.
4. Atunci când nu utilizați unealta sau mașina, scoateți mufa din aceasta sau dați jos unitatea din spate.
5. Aveți grijă să nu vă împiedicați de cablu în timpul funcționării.
6. Nu utilizați această unitate pe o suprafață instabilă sau în locuri înalte instabile.
7. În timpul funcționării, țineți cablul departe de obstacole. Cablul s-ar putea prinde în acestea, ceea ce ar putea conduce la accidentări grave.
8. Nu introduceți adaptoarele în încărcător.
9. Inspectați unitatea, inclusiv cablurile și centura înainte de utilizare. Dacă acestea sunt deteriorate, adresați-vă centrului local de service autorizat Makita pentru reparații.
10. Atunci când prindeți cablul în suport, asigurați-vă că îl prindeți lent și ferm.
11. Asigurați-vă întotdeauna că unealta sau mașina este oprită și că mufa este scoasă înainte de a încerca să efectuați inspecția sau întreținerea uneltei sau a mașinii.
12. Atunci când folosiți această unitate cu o unealtă echipată cu o lamă, aveți grijă să țineți cablul departe de lamă.
13. Când purtați unitatea în spate, nu purtați și alt echipament, precum un ham de siguranță sau o curea de umăr, care ar putea împiedica funcția de desprindere de urgență a unității.
14. Nu utilizați această unitate atunci când vă cățărați în copaci.

15. Nu utilizați această unitate atunci când purtați o geacă cu ventilator fără cablu sau o geacă încălzită fără cablu.
16. Nu expuneți această unitate la scânteii.
17. Atunci când utilizați această unitate fără să o țineți în spate sau când atașați unitatea la unealtă sau la mașină, așezați unitatea pe sol.
18. Nu dezasamblați, reparați sau modificați unitatea.
19. Aveți grijă să nu agățați centura sau cureaua de unealtă sau de mașină.
20. Atunci când utilizați unitatea, aveți grijă să nu tăiați cablurile cu unealta sau mașina.
21. Când țineți unitatea în poziție verticală utilizând suportul acumulatorului, asigurați-vă că poziționați unitatea pe suprafața plană.
22. Mențineți obiectele străine, cum ar fi așchii de metal și apa, la distanță de fișa unității.
23. Nu folosiți unealta sau mașina în apropierea liniilor electrice de înaltă tensiune.
24. Utilizați doar încărcătorul destinat pentru a fi utilizat cu unitatea. Nu utilizați alte încărcătoare.
25. Nu deteriorați carcasa acumulatorului și nu așezați nimic pe unitate.
26. Nu călcați pe unitate și nu vă așezați pe aceasta.
27. Nu transportați unitatea ținând de suportul acumulatorului sau de centura de reglare a lățimii.
28. Depozitați unitatea în interior.
29. Nu puneți sau montați nimic între acumulator și suportul acumulatorului.
30. Nu atârnați nimic de suportul acumulatorului.

Instrucțiuni importante privind siguranța pentru acumulator

1. Înainte de a folosi acumulatorul, citiți toate instrucțiunile și atenționările de pe (1) încărcătorul acumulatorului, (2) acumulator și (3) produsul care folosește acumulatorul.
2. Nu dezmembrați acumulatorul.
3. Dacă timpul de funcționare s-a redus excesiv, intrerupeți imediat funcționarea. Aceasta poate prezenta risc de supraîncălzire, posibile arsuri și chiar explozie.
4. Dacă electrolitul pătrunde în ochi, clătiți bine ochii cu apă curată și consultați imediat un medic. Există risc de orbire.
5. Nu scurtcircuitați acumulatorul.
 - (1) Nu atingeți bornele cu niciun material conductor.
 - (2) Evitați depozitarea acumulatorului într-un recipient împreună cu alte obiecte metalice, cum ar fi cuie, monede etc.
 - (3) Nu expuneți acumulatorul la apă sau ploaie.

Un scurtcircuit al acumulatorului poate provoca un flux puternic de curent electric, supraîncălzire, posibile arsuri și chiar defectarea mașinii.

6. Nu depozitați și nu utilizați unealta/mașina și acumulatorul în locuri în care temperatura poate atinge sau depăși 50 °C (122 °F).
7. Nu incinerati acumulatorul chiar dacă acesta este grav deteriorat sau complet uzat. Acumulatorul poate exploda în foc.
8. Aveți grijă să nu scăpați sau să loviți acumulatorul.
9. Nu utilizați un acumulator deteriorat.
10. Acumulatorii Li-Ion încorporați se supun cerințelor Legislației privind substanțele periculoase.
Pentru transporturi comerciale, efectuate de exemplu de către părți terțe, expeditori, trebuie respectate cerințele speciale de ambalare și etichetare.
Pentru pregătirea articolului care urmează să fie expedit, este necesară consultarea unui expert în materiale periculoase. Vă rugăm să respectați, de asemenea, reglementările naționale, care pot fi mai detaliate.
Izolați sau acoperiți contactele deschise și împachetați acumulatorul în așa fel încât să nu se poată mișca în ambalaj.
11. Atunci când eliminați la deșeurii acumulatorul, scoateți-l din mașină și eliminați-l într-un loc sigur. Respectați normele dumneavoastră locale privind eliminarea la deșeurii a acumulatorului.
12. Utilizați acumulatorul numai cu produsele specificate de Makita. Instalarea acumulatorului în produse neconforme poate cauza incendii, căldură excesivă, explozii sau scurgeri de electrolit.
13. Dacă unealta/mașina nu este utilizată o perioadă lungă de timp, acumulatorul trebuie scos din aceasta.
14. Țineți acumulatorul la distanță de copii.

PĂSTRAȚI ACESTE INSTRUCȚIUNI.

⚠ATENȚIE: Folosiți numai acumulatori Makita originali. Acumulatorii Makita care nu sunt originali și acumulatorii care au suferit modificări se pot aprinde, provocând incendii, leziuni corporale și daune. De asemenea, anulează garanția oferită de Makita pentru unealta și încărcătorul Makita.

Sfaturi pentru obținerea unei durate maxime de exploatare a acumulatorului

1. Încărcați acumulatorul înainte de a se descărca complet. Întrerupeți întotdeauna funcționarea unelei/mașinii și încărcați acumulatorul când observați o scădere a puterii mașinii.
2. Nu reîncărcați niciodată un acumulator complet încărcat. Supraîncărcarea va scurta durata de exploatare a acumulatorului.
3. Încărcați acumulatorul la temperatura camerei, între 10 °C - 40 °C (50 °F - 104 °F). Un acumulator fierbinte trebuie lăsat să se răcească înainte de a fi încărcat.
4. Încărcați acumulatorul în cazul în care nu a fost utilizat o perioadă mai lungă de timp (mai mult de șase luni).

DESCRIERE COMPONENTE

► Fig.1

1	Placă de bază	2	Acumulator	3	Mâner	4	Buton de blocare
5	Support cablu	6	Buzunar pentru adaptor	7	Buton de pornire	8	Fișa acumulatorului
9	Adaptor pentru 36 V (18 V x 2)	10	Fișa adaptorului	11	Fișa de alimentare a încărcătorului acumulatorului	12	Încărcătorul acumulatorului
13	Mufa încărcătorului acumulatorului	14	Centură de talie	15	Mufă	16	Centură de reglare a lățimii
17	Ansamblu centură de umăr	18	Support acumulator	-	-	-	-

DESCRIEREA FUNCȚIILOR

⚠ATENȚIE: Asigurați-vă întotdeauna că unitatea este oprită înainte de a regla sau de a verifica funcționarea unității.

Încărcarea unității

⚠ATENȚIE: După finalizarea încărcării, asigurați-vă că scoateți fișa de alimentare a încărcătorului acumulatorului din sursa de tensiune c.a., scoateți mufa încărcătorului acumulatorului și atașați capacul acumulatorului.

NOTĂ: Încărcătorul acumulatorului este destinat doar pentru încărcarea blocului de alimentare portabil MAKITA. Nu îl utilizați niciodată în alte scopuri sau cu acumulatori ai altor producători.

NOTĂ: Când încărcătorul acumulatorului este conectat la unitate, unealta sau mașina nu pornește. În acest caz, scoateți încărcătorul acumulatorului din unitate.

NOTĂ: Dacă temperatura acumulatorului scade sau crește în timpul încărcării, este posibil ca încărcarea să se oprească. În acest caz, așteptați până când acumulatorul revine la temperatura normală, încălzind sau răcind acumulatorul, și apoi reluați încărcarea.

1. Scoateți capacul acumulatorului rotindu-l.

► Fig.2: 1. Capac

2. Aliniați proeminența de pe mufa încărcătorului acumulatorului cu elementul corespunzător de pe fișa unității și apoi atașați mufa la fișa rotind mufa.

► Fig.3: 1. Proeminență 2. Mufă 3. Fișă

3. Conectați fișa de alimentare a încărcătorului acumulatorului la sursa de tensiune c.a. corespunzătoare.

4. După finalizarea încărcării, scoateți mufa din încărcătorul acumulatorului și apoi atașați capacul acumulatorului.

În timpul încărcării, lampa de alimentare principală emite o lumină roșie, iar lămpile indicatoare afișează capacitatea rămasă a acumulatorului. După finalizarea încărcării, lampa de alimentare principală și lămpile indicatoare se sting.

Lampă de alimentare principală	Lămpi indicatoare			Capacitate rămasă
	Iluminat	Oprit	Iluminare intermitentă	
				Încărcare (75% - 100%)
				Încărcare (50% - 75%)
				Încărcare (25% - 50%)
				Încărcare (0% - 25%)

Butonul de pornire și indicatorul acumulatorului

ATENȚIE: Asigurați-vă că unealta sau mașina este închisă înainte de a porni unitatea. În caz contrar, unealta sau mașina ar putea porni brusc și provoca accidente.

NOTĂ: Dacă porniți unealta sau mașina imediat după ce porniți unitatea, este posibil ca unealta sau mașina să nu pornească. În acest caz, reporniți unealta sau mașina.

► Fig.4: 1. Buton de pornire 2. Lampă indicatoare 3. Lampă de alimentare principală

Pentru pornire, apăsați pe butonul de pornire. Lampa de alimentare principală emite o lumină verde. Pentru oprire, țineți apăsat pe butonul de pornire timp de câteva secunde.

NOTĂ: Dacă unitatea și unealta sau mașina conectată sunt lăsate nesupravegheate timp de 8 ore, unitatea se oprește automat.

Lampa de alimentare principală emite intermitent o lumină verde în următoarele situații:

- Fișa adaptorului sau unealta/mașina electrică nu este conectată la mufa unității. În acest caz, conectați fișa adaptorului sau unealta/mașina electrică la mufa unității.
- Capacitatea acumulatorului este epuizată. În acest caz, încărcăți unitatea.
- Acumulatorul este supraîncălzit sau temperatura unității este scăzută. În acest caz, lăsați unitatea să se răcească sau să se încălzească.

Dacă lampa de alimentare principală emite alternativ o lumină roșie și verde, opriți și reporniți alimentarea. Dacă lampa continuă să emită alternativ lumina roșie și verde după pornirea alimentării, apelați la centrul local de service autorizat Makita pentru reparații.

Indicarea capacității rămase a acumulatorului

Apăsați pe butonul de pornire de pe unitate pentru a afișa capacitatea rămasă a acumulatorului. Lămpile indicatoare vor lumina timp de aproximativ 5 secunde.

Lămpi indicatoare			Capacitate rămasă
Iluminat	Oprit	Iluminare intermitentă	
			Între 75% și 100%
			Între 50% și 75%
			Între 25% și 50%
			Între 0% și 25%
			Încărcați acumulatorul.
			Este posibil ca acumulatorul să fie defect.

NOTĂ: În funcție de condițiile de utilizare și de temperatura ambientală, indicația poate fi ușor diferită de capacitatea reală.

NOTĂ: Dacă unealta sau mașina este prevăzută cu lămpi indicatoare pentru capacitatea rămasă a bateriei, nu verificați lămpile indicatoare ale unelei sau ale mașinii, ci lămpile indicatoare ale acestei unități.

NOTĂ: Dacă lămpile indicatoare multiple luminează intermitent, acumulatorul este supraîncălzit. În acest caz, lăsați acumulatorul să se răcească.

Sistemul de protecție a uneltei/ mașinii/acumulatorului

Unealta sau mașina este prevăzută cu un sistem de protecție a uneltei sau a mașinii și a acumulatorului. Acest sistem întrerupe automat alimentarea motorului pentru a extinde durata de funcționare a uneltei sau a mașinii și a acumulatorului. Unealta sau mașina se va opri automat în timpul funcționării dacă unealta, mașina sau acumulatorul se află într-una dintre situațiile următoare:

Protecție la suprasarcină

Când unealta, mașina sau acumulatorul este utilizat(ă) într-un mod care duce la un consum de curent anormal de ridicat, unealta sau mașina se va opri automat. În această situație, opriți unealta sau mașina și întrerupeți aplicația care a dus la suprasolicitarea uneltei sau a mașinii. Apoi, reporniți unealta sau mașina.

Protecție la supraîncălzire

Când unealta, mașina sau acumulatorul se supraîncălzeste, unealta sau mașina se oprește automat. În acest caz, lăsați unealta sau mașina și acumulatorul să se răcească înainte de a reporni unealta sau mașina.

Protecție la supradescărcare

Când capacitatea acumulatorului nu este suficientă, unealta sau mașina se oprește automat și o lampă indicatoare luminează intermitent când apăsați butonul de pornire. În acest caz, scoateți acumulatorul din unealtă sau mașină și încărcați-l.

Utilizarea buzunarului pentru adaptor

ATENȚIE: Nu utilizați această unitate cu cablul prins cu dispozitivul de fixare tip arici al buzunarului pentru adaptor.

Puteți introduce adaptoarele în buzunarul pentru adaptor, după cum se arată în figură.

► Fig.5: 1. Adaptor 2. Buzunar pentru adaptor

ASAMBLARE

ATENȚIE: Asigurați-vă întotdeauna că ați oprit unitatea înainte de a efectua orice intervenție asupra acesteia.

Asamblarea unității

1. Atașați acumulatorul la placa de bază a ansamblului centurii de umăr, astfel cum se arată în imagine.

► Fig.6: 1. Acumulator 2. Placă de bază

ATENȚIE: Verificați dacă ați fixat bine acumulatorul pe placa de bază. În caz contrar, acumulatorul ar putea cădea atunci când purtați unitatea în spate sau când o utilizați, ceea ce ar putea duce la accidentări. Dacă puteți vedea indicatorul roșu, astfel cum se arată în imagine, acumulatorul nu este blocat complet.

► Fig.7: 1. Indicator roșu

ATENȚIE: Aveți grijă să nu vă prindeți degetele între acumulator și placa de bază atunci când atașați acumulatorul.

ATENȚIE: Când scoateți acumulatorul, apăsați butonul de blocare, ținând mânerul ferm. Înainte de a scoate acumulatorul, poziționați centura de talie în poziția cea mai joasă.

► Fig.8: 1. Mâner 2. Buton de blocare

2. Reglați poziția centurii de talie. Ridicați maneta de reglare a înălțimii, reglați poziția centurii de talie glisând placa de bază și apoi coborâți maneta.

► Fig.9: 1. Maneta de reglare a înălțimii 2. Placă de bază 3. Centură de talie

ATENȚIE: Când reglați poziția centurii de talie, asigurați-vă că așezați unitatea astfel încât acumulatorul să fie orientat în jos, astfel cum se arată în imagine.

NOTĂ: Dacă maneta de reglare a înălțimii este slăbită, strângeți piulița manetei. Nu strângeți excesiv piulița. În caz contrar, maneta de reglare a înălțimii nu se va putea mișca.

► Fig.10: 1. Piuliță

NOTĂ: Dacă este dificil să glisați placa de bază, ridicați puțin suportul astfel încât acesta să nu atingă pământul, apoi glisați placa de bază.

3. Prindeți buzunarul pentru adaptor de centura de talie cu dispozitivul de fixare de tip arici, după cum se arată în figură.

► Fig.11: 1. Buzunar pentru adaptor

NOTĂ: Buzunarul pentru adaptor poate fi prins pe partea stângă sau dreaptă a centurii de talie.

4. Reglați lățimea centurii de umăr folosind centura de reglare a lățimii.

► Fig.12: 1. Centură de reglare a lățimii

5. Puneți unitatea în spate, apoi blocați catarama centurii de talie și reglați lungimea centurii de talie.

► Fig.13: 1. Cataramă

NOTĂ: Puteți plia și fixa centura cu dispozitivul de fixare de tip arici, după cum se arată în figură.

► Fig.14: 1. Curea

6. Reglați lungimea centurii de umăr.

► Fig.15: 1. Centură de umăr

NOTĂ: Puteți plia și fixa centura cu dispozitivul de fixare de tip arici, după cum se arată în figură.

► Fig.16: 1. Curea

ATENȚIE: Când așezați jos unitatea, așezați-o pe o suprafață plană și stabilă, astfel încât să nu cadă.

Când așezați jos unitatea, deblocați catarama centurii de talie și apoi așezați unitatea jos încet.

► Fig.17: 1. Cataramă

OPERAREA

ATENȚIE: Atunci când purtați unitatea în spate, puneți centurile de umăr pe ambii umeri. În caz contrar, unitatea ar putea cădea atunci când o purtați în spate sau când o utilizați și ar putea duce la accidentări.

ATENȚIE: Atunci când purtați unitatea, asigurați-vă că o purtați în spate. În caz contrar, unitatea ar putea cădea pe durata utilizării, existând riscul producerii de accidente.

ATENȚIE: Opriți întotdeauna unealta sau mașina înainte de a porni unitatea sau de a conecta fișa adaptorului sau unealta/mașina electrică la mufa acumulatorului. În caz contrar, unealta sau mașina ar putea porni brusc și provoca accidente.

NOTĂ: Adaptorul de 18 V nu este disponibil pentru această unitate.

Conectarea unității la unealtă sau la mașină

1. Scoateți acumulatorul din placa de bază a ansamblului centurii de umăr.

2. Scoateți cablul din partea dreaptă sau stângă a acumulatorului. Atunci când scoateți cablul, asigurați-vă că îl fixați în suporturi, astfel cum se arată în figură.

► Fig.18: 1. Cablu 2. Suport

3. Atașați acumulatorul la placa de bază a ansamblului centurii de umăr.

4. Puneți unitatea în spate.

5. Introduceți complet fișa adaptorului sau unealta/mașina electrică în mufa acumulatorului astfel încât marcajul săgeată de pe fișă să fie aliniat cu cel de pe mufă.

► Fig.19: 1. Fișă 2. Mufă 3. Marcaj săgeată

NOTĂ: La deconectarea fișei și a mufei, nu trageți de cabluri, ci de fișă și de mufă. În caz contrar, cablurile se pot deteriora, existând riscul avarierii unității.

NOTĂ: Fișa și mufa se deconectează atunci când se aplică o anumită sarcină.

6. Montați adaptoarele pe unealtă sau pe mașină la fel cum ați montat și cartușul acumulatorului.

► Fig.20: 1. Adaptor

NOTĂ: Pentru unealta sau mașina cu acumulator 36 V (18 V x 2), utilizați adaptoare pentru 36 V (18 V x 2). Pentru unealta sau mașina cu conectare directă, nu este necesar niciun adaptor.

NOTĂ: Când instalați adaptoarele la unealtă sau la mașină, asigurați-vă că instalați adaptorul echipat cu 2 cabluri în locul indicat în imagine.

Dacă nu instalați corect adaptoarele, adaptorul echipat cu 2 cabluri nu poate fi introdus până la capăt. În acest caz, nu aplicați forță pentru a introduce adaptorul. În caz contrar, unealta sau mașina se poate defecta.

► Fig.21: 1. Adaptor cu 2 cabluri

► Fig.22: 1. Adaptor cu 2 cabluri

NOTĂ: Direcția cablului adaptorului poate fi schimbată pe o rază de aproximativ 180 de grade.

7. Apăsăți butonul de pornire pentru pornire. Pentru oprire, țineți apăsat pe butonul de pornire timp de câteva secunde.

► Fig.23: 1. Buton de pornire

Folosirea suporturilor de cablu

ATENȚIE: Atașați numai cablul acumulatorului la suporturile pentru cabluri. Nu atașați cablul adaptoarelor sau unealta/mașina electrică la suporturile pentru cabluri. Atașarea cablului adaptoarelor sau a unelei/mașinii electrice poate cauza accidente sau vătămări corporale.

► Fig.24

► Fig.25

Puteți atașa cablul acumulatorului la suporturile pentru cabluri, astfel cum se arată în imagine.

► Fig.26: 1. Suport cablu

De asemenea, puteți atașa cablul folosind numai suportul de cablu de pe centura de talie, după cum se arată în figură.

► Fig.27: 1. Suport cablu

Suporturile de cablu pot fi prinse pe partea stângă sau dreaptă a centurii de umăr și a centurii de talie.

► Fig.28: 1. Partea care trebuie atașată la suportul de cablu

ATENȚIE: Asigurați-vă că atașați cablul la centura de umăr doar pe partea stângă sau pe partea dreaptă, astfel încât cablul să nu treacă peste centura de umăr.

► Fig.29

Folosirea centurii suspendate

Accesorii opționale

Cu această unitate puteți folosi centura suspendată pentru motocosoara pentru iarbă fără cablu.

Prinderea centurii suspendate

1. Prindeți cârligele centurii suspendate de inelele centurii de umăr sau ale centurii de talie, după cum se arată în figură. Alegeți tipul centurii și metoda de prindere potrivite pentru aplicația dumneavoastră.

► Fig.30: 1. Inel 2. Cârlig

► Fig.31: 1. Inel 2. Cârlig

► Fig.32: 1. Inel 2. Cârlig

► Fig.33: 1. Inel 2. Cârlig

NOTĂ: Dacă unealta este de tip mâner curbat, prindeți centura astfel încât aceasta să treacă prin interiorul centurii de talie, după cum se arată în figură.

► Fig.34: 1. Centură de talie 2. Centură suspendată

2. Prindeți cârligul de unealtă.

► Fig.35: 1. Cârlig

Desprinderea uneltei

Apăsăți pe clapetele cataramei pentru a debloca catarama.

► Fig.36: 1. Clapetă

NOTĂ: Centura este prevăzută sau nu cu cataramă, în funcție de tipul acesteia.

Desprinderea de urgență

1. Apăsăți pe clapetele cataramei centurii de talie pentru a debloca catarama.

► Fig.37: 1. Cataramă 2. Clapetă

2. Scoateți centura de umăr pentru a elibera unealta și unitatea.

► Fig.38: 1. Centură de umăr

ÎNȚREȚINERE

⚠ATENȚIE: Asigurați-vă întotdeauna că unitatea este oprită înainte de a încerca să efectuați inspecția sau întreținerea acesteia.

NOTĂ: Nu utilizați niciodată gazolină, benzină, diluant, alcool sau alte substanțe asemănătoare. În caz contrar, pot rezulta decolorări, deformări sau fisuri.

Pentru a menține SIGURANȚA și FIABILITATEA produsului, reparațiile și orice alte lucrări de întreținere sau reglare trebuie executate de centre de service Makita autorizate sau proprii, folosind întotdeauna piese de schimb Makita.

DEPANARE

Înainte de a solicita reparații, efectuați mai întâi propria inspecție. În cazul în care găsiți o problemă care nu este explicată în manual, nu încercați să demontați unealta, mașina sau unitatea. În schimb, adresați-vă centrelor de service autorizate Makita, utilizând întotdeauna piese de schimb Makita pentru reparații.

Stare de anormalitate	Lampă de alimentare principală	Cauza	Remediu
Unealta sau mașina nu pornește.	-	Încărcătorul este conectat la unitate.	Scoateți încărcătorul din unitate.
	Lampa luminează în verde.	Adaptoarele nu sunt montate pe unealtă sau mașină.	Montați adaptoarele pe unealtă sau mașină. Verificați dacă adaptoarele sunt bine montate.
		Unealta sau mașina ori cablurile adaptoarelor s-au supraîncălzit.	Lăsați unealta sau mașina și unitatea să se răcească.
		Unealta sau mașina ori unitatea este defectă.	Apelați la un centru de service autorizat Makita pentru reparații.
	Lampa luminează intermitent în verde.	Fișa adaptorului sau unealta/mașina electrică și mufa acumulatorului nu sunt conectate.	Conectați fișa la priză. Verificați dacă fișa este bine conectată la priză.
		Unitatea este supraîncălzită sau temperatura unității este scăzută.	Lăsați unitatea să se răcească sau să se încălzească.
		Capacitatea rămasă a acumulatorului nu este suficientă.	Încărcați acumulatorul.
	Lampa emite alternativ o lumină roșie și verde.	Unitatea a detectat o anomalie.	Opriti unitatea și porniți-o din nou.
		Unealta sau mașina ori unitatea este defectă.	Apelați la un centru de service autorizat Makita pentru reparații.
	Lampa nu se aprinde.	Unitatea nu este pornită.	Porniți unitatea.
		Capacitatea rămasă a acumulatorului nu este suficientă.	Încărcați acumulatorul.
		Unitatea este defectă.	Apelați la un centru de service autorizat Makita pentru reparații.
Încărcarea nu pornește când încărcătorul este conectat.	Lampa luminează intermitent în roșu.	Unitatea este supraîncălzită sau temperatura unității este scăzută.	Lăsați unitatea să se răcească sau să se încălzească.
		Unitatea sau încărcătorul a detectat o anomalie.	Scoateți mufa încărcătorului acumulatorului și apoi conectați-o din nou.
	Lampa emite alternativ o lumină roșie și verde.	Unitatea sau acumulatorul este defect(ă).	Apelați la un centru de service autorizat Makita pentru reparații.
		Lampa nu se aprinde.	Încărcătorul nu este conectat la sursa de tensiune c.a. corespunzătoare.
	Mufa încărcătorului nu este conectată în mod corespunzător.		Conectați mufa încărcătorului în mod corespunzător.
	Cablul de alimentare al încărcătorului nu este conectat la încărcător în mod corespunzător.		Conectați cablul de alimentare la încărcător în mod corespunzător.
	Unitatea sau acumulatorul este defect(ă).		Apelați la un centru de service autorizat Makita pentru reparații.

ACCESORII OPȚIONALE

⚠️ ATENȚIE: Folosiți accesoriile sau piesele auxiliare recomandate pentru mașina dumneavoastră Makita în acest manual. Utilizarea oricăror alte accesorii sau piese auxiliare poate prezenta risc de vătămare corporală. Utilizați accesoriile și piesele auxiliare numai în scopul destinat.

Dacă aveți nevoie de asistență sau de mai multe detalii referitoare la aceste accesorii, adresați-vă centrului local de service Makita.

- Încărcător original Makita

NOTĂ: Unele articole din listă pot fi incluse ca accesorii standard în ambalajul de scule. Acestea pot diferi în funcție de țară.

ТЕХНІЧНІ ХАРАКТЕРИСТИКИ

Модель:		PDC1200
Розміри (Д × Ш × В)		369 мм x 261 мм x 139 мм *1
Номинальна напруга		36 В – 40 В пост. струму макс.
Ємність акумулятора		33,5 А·год
Тип акумулятора		Перезаряджуваний літій-іонний
Час заряджання		360 хвилин
Маса нетто	Акумулятор	8,8 кг *1
	Плечовий ремінь у зборі	1,6 кг *2

*1. Без плечового ремня у зборі, адаптерів і зарядного пристрою.

*2. Без відділення для адаптера

Підходящий зарядний пристрій

- DC4001

⚠ ПОПЕРЕДЖЕННЯ: Використовуйте тільки вказаний вище зарядний пристрій. Використання інших зарядних пристроїв може призвести до травми та / або пожежі.

Призначення

Портативний блок живлення підходить для тривалої роботи, оскільки дозволяє відокремити акумулятор від інструмента або машини.

Цей пристрій можна використовувати з указаними далі інструментами або машинами.

- Інструмент або машина з електроживленням від акумулятора 36 В (18 В x 2)
- Інструмент або машина з електроживленням від акумулятора (з безпосереднім підключенням до портативного блока живлення)

Про цей посібник з експлуатації

Під пристроєм у цьому посібнику з експлуатації слід розуміти портативний блок живлення. Портативний блок живлення складається з акумулятора та плечового ремня у зборі.

Категорія сумісного інструмента або машини

- Бездротова ланцюгова пила *1, акумуляторна штангова ланцюгова пила, акумуляторна повітродувка, акумуляторна газонокосарка, акумуляторний багатофункціональний приводний інструмент, акумуляторна пила для підрізання живоплоту, бездротова кутова шліфувальна машина, бездротовий перфоратор *2
*1. За винятком ланцюгової пили з верхньою ручкою (DUC252 / DUC302 / DUC352 / DUC256 / DUC306 / DUC356 / DUC406 / DUC256C)
*2. За винятком DHR280 / DHR281 / DHR282 / DHR283

Категорія сумісного інструмента або машини може бути змінена без попереднього повідомлення. Інформацію про сумісну категорію інструмента або машини див. в останній версії посібника по експлуатації.

⚠ ПОПЕРЕДЖЕННЯ: Не використовуйте цей пристрій із зазначеними нижче інструментами або машинами. Використання цього пристрою з несумісними інструментами або машинами може призвести до травми або несправності.

- Акумуляторний садовий обприскувач, ножиці для підрізання гілок із живленням від акумулятора, візок самохідний з акумулятором, велосипед з електричним мотором, ранцевий акумуляторний пиросос, роботизований прибиральник, бездротова вентиляційна куртка, куртка з підігрівом від акумулятора

УВАГА: Якщо під час роботи зі вказаними нижче моделями використовується нейлоновий шнур, слід обов'язково використовувати інструмент у зазначеній нижче комбінації.

Модель	DUR364L / DUR365U / DUR366L / DUR368A / DUR368L / DUX60
Різальний інструмент і діаметр різання	Різальна головка з нейлоновим шнуром із діаметром різання 350 мм
Діаметр нейлонового шнура	2,0 мм

*. Різальна головка з нейлоновим шнуром може бути недоступною залежно від регіону.

ПРИМІТКА: Для DUB362

В умовах високої температури робота машини може бути зупинена системою захисту машини.

СИМВОЛИ

Далі наведено символи, які можуть застосовуватися для позначення обладнання. Перед користуванням переконайтеся, що ви розумієте їхнє значення.



Читайте посібник з експлуатації.



Щоб знизити ризик отримання травми, розміщуйте шнур подалі від перешкод.



Не піддавайте акумулятор впливу води чи дощу.



Не кидайте акумулятор у вогонь.



Не допускайте короткого замикання акумулятора.



Тільки для країн ЄС
Не викидайте електроприлади або акумуляторні батареї разом із побутовим сміттям! Згідно з європейськими директивами про утилізацію електричного та електронного обладнання та про утилізацію батарей і акумуляторів, а також батарей та акумуляторів, термін служби яких закінчився, та їх використанням із дотриманням національних законів, електричне обладнання, батареї та акумулятори, термін служби яких закінчився, потрібно збирати окремо та відправляти на екологічно чисті підприємства з їхньої переробки.

ПОПЕРЕДЖЕННЯ ПРО ДОТРИМАННЯ ТЕХНІКИ БЕЗПЕКИ

Правила техніки безпеки під час експлуатації портативного блока живлення

1. Перед початком експлуатації обов'язково прочитайте посібник з експлуатації інструмента або машини.
2. Не піднімайте й не переміщуйте цей пристрій, тримаючи його тільки за шнур. Не тягніть за шнур, коли носите або використовуєте цей пристрій.
3. Перед тим як надіти пристрій, зніміть гніздо з інструмента або машини.
4. Віддаляючись від інструмента або машини, не забудьте зняти гніздо з інструмента чи машини або зніміть пристрій із тіла.
5. Під час роботи будьте обережні, щоб не перечепитися через шнур.
6. Не використовуйте пристрій на нестійкій поверхні або на нестійких місцях на висоті.
7. Під час роботи розташуйте шнур на відстані від перешкод. Шнур, який зачепився за перешкоди, може стати причиною важкої травми.
8. Не вставляйте адаптери в зарядний пристрій.
9. Перед використанням огляньте пристрій, включаючи шнури та реміні. Якщо їх пошкоджено, зверніться до місцевого авторизованого сервісного центру Makita для проведення ремонту.
10. Під'єднання шнура до тримача шнура слід виконувати повільно й правильно.
11. Перед перевіркою або технічним обслуговуванням вимикайте інструмент або машину та знімайте гніздо.
12. Під час використання цього пристрою з інструментом, оснащеним лезом, розташуйте шнур на відстані від леза.
13. Під час носіння пристрою не надягайте на себе ніяких пристосувань (наприклад, страховальні реміні або плечовий ремінь), оскільки вони можуть перешкоджати роботі функції зняття пристрою в аварійній ситуації.
14. Не використовуйте цей пристрій, коли піднімаєтеся на дерево.
15. Не використовуйте цей пристрій, якщо носите бездротову вентиляційну куртку або куртку з підігрівом від акумулятора.
16. Не піддавайте цей пристрій впливу іскор.
17. Якщо ви використовуєте цей пристрій, не надягаючи його, або встановлюєте цей пристрій на інструмент або машину, обов'язково покладіть пристрій на поверхню.
18. Не розбирайте та не ремонтуйте пристрій і не вносьте зміни до його конструкції.
19. Стежте за тим, щоб інструмент або механізм не заплутався в ременях.
20. Під час використання пристрою будьте обережні, аби не пошкодити шнури інструментом або механізмом.
21. Під час установки пристрою у вертикальне положення за допомогою підставки для акумуляторів слід розташувати пристрій на рівній поверхні.
22. Тримайте сторонні предмети, наприклад металеву стружку та ємності з водою, на безпечній відстані від штекера пристрою.
23. Не використовуйте інструмент або машину поблизу високовольтних ліній електропередач.
24. Використовуйте тільки той зарядний пристрій, який призначений для цього пристрою. Не використовуйте інші зарядні пристрої.
25. Не допускайте пошкодження корпусу акумулятора й не кладіть нічого на пристрій.
26. Не наступайте на пристрій і не сідайте на нього.
27. Не переносьте пристрій, утримуючи його за підставку для акумулятора або ремінь регулювання ширини.
28. Зберігайте пристрій у приміщенні.

29. Не вставляйте та не закріплюйте нічого між акумулятором і підставкою для акумуляторів.
30. Не вшайте нічого на підставку для акумуляторів.

Важливі правила техніки безпеки під час поводження з акумулятором

1. Перш ніж користуватися акумулятором, слід прочитати всі інструкції та застережні надписи щодо (1) зарядного пристрою для акумуляторів, (2) акумулятора та (3) виробів, що працюють від акумулятора.
2. Не розбирайте акумулятор.
3. Якщо період роботи дуже покоротшав, слід негайно припинити користування. Це може призвести до виникнення ризику перегріву, опіку та навіть вибуху.
4. У разі потрапляння електроліту в очі слід промити їх чистою водою та негайно звернутися до лікаря. Це може призвести до втрати зору.
5. Не допускайте короткого замикання між клемми акумулятора:
 - (1) Не слід торкатися клем будь-яким струмопровідним матеріалом.
 - (2) Не слід зберігати акумулятор в ємності з іншими металевими предметами, такими як цвяхи, монети тощо.
 - (3) Не піддавайте акумулятор впливу води чи дощу.
 Коротке замикання може призвести до появи значного струму, перегріву, можливих опіків та навіть виходу з ладу.
6. Не слід зберігати й використовувати інструмент / машину та акумулятор у місцях, де температура може сягнути чи перевищити 50 °C (122 °F).
7. Не слід спалювати акумулятор, навіть якщо він був значно пошкоджений або повністю вийшов із ладу. Акумулятор може вибухнути у вогні.
8. Не слід кидати або ударяти акумулятор.
9. Не слід використовувати пошкоджений акумулятор.
10. Літій-іонні акумулятори, що містяться в інструменті, мають відповідати вимогам законів про небезпечні товари.

Під час транспортування за допомогою комерційних перевезень, наприклад із залученням третьої сторони та експедиторів, необхідно дотримуватись особливих вимог, вказаних на пакуванні й у маркуванні.

Під час підготування позиції до відправлення необхідно проконсультуватись зі спеціалістом з небезпечних матеріалів. Крім того, слід виконувати більш докладні національні настанови, якщо такі є.

Заклейте відкриті контакти стрічкою або заховайте їх і запакуйте акумулятор таким чином, щоб він не міг рухатися в пакуванні.

11. Для утилізації акумулятора витягніть його з інструмента та утилізуйте безпечним способом. Дотримуйтеся норм місцевого законодавства щодо утилізації акумуляторів.
12. Використовуйте акумулятори лише з виробами, указаними компанією Makita. Установлення акумулятора в невідповідні виробу може призвести до пожежі, надмірного нагрівання, вибуху чи витoku електроліту.
13. Якщо інструментом / машиною не користуватимуться протягом тривалого періоду часу, вийміть акумулятор з інструмента.
14. Тримайте акумулятор у недоступному для дітей місці.

ЗБЕРІГАЙТЕ ЦІ ВКАЗІВКИ.

⚠ОБЕРЕЖНО: Використовуйте тільки акумулятори Makita. Використання акумуляторів, інших ніж оригінальні акумулятори Makita, або акумуляторів, конструкцію яких було змінено, може призвести до вибуху акумулятора і спричинити пожежу, травму або пошкодження. У зв'язку з цим також буде анульовано гарантію Makita на інструмент Makita і на зарядний пристрій.

Поради з забезпечення максимального строку експлуатації акумулятора

1. Акумулятор слід заряджати до того, як він розрядиться повністю. Завжди слід зупиняти роботу інструмента / машини та заряджати акумулятор, якщо ви помітили зниження потужності інструмента.
2. Ніколи не заряджайте повторно повністю заряджений акумулятор. Перезарядження скорочує термін експлуатації акумулятора.
3. Заряджайте акумулятор за кімнатної температури 10–40 °C (50–104 °F). Перед тим як зарядити акумулятор, слід дати йому охолонути.
4. Якщо акумулятор не використовувався тривалий час (понад шість місяців), його слід зарядити.

ОПИС ДЕТАЛЕЙ

► Рис.1

1	Опорна пластина	2	Акумулятор	3	Ручка	4	Кнопка блокування
5	Тримач шнура	6	Відділення для адаптера	7	Кнопка живлення	8	Штекер акумулятора
9	Адаптери на 36 В (18 В × 2)	10	Штекер адаптера	11	Вилка живлення зарядного пристрою для акумуляторів	12	Зарядний пристрій для акумуляторів
13	Гніздо зарядного пристрою для акумуляторів	14	Поясний ремінь	15	Гніздо	16	Ремінь регулювання ширини
17	Плечовий ремінь у зборі	18	Підставка для акумуляторів	-	-	-	-

ОПИС РОБОТИ

▲ ОБЕРЕЖНО: Перед регулюванням або перевіркою роботи необхідно переконатись, що пристрій вимкнено.

Заряджання пристрою

▲ ОБЕРЕЖНО: Після завершення заряджання обов'язково від'єднайте вилку живлення зарядного пристрою від джерела напруги змінного струму, від'єднайте гніздо зарядного пристрою для акумуляторів і прикріпіть кришку акумулятора.

УВАГА: Зарядний пристрій для акумуляторів призначений тільки для заряджання портативного блока живлення МАКІТА. Заборонено використовувати його з іншою метою або для заряджання акумуляторів інших виробників.

УВАГА: Якщо зарядний пристрій для акумуляторів підключений до пристрою, інструмент або машина не запустяться. У цьому випадку слід від'єднати зарядний пристрій для акумуляторів від пристрою.

УВАГА: Якщо під час заряджання відбудеться занадто сильне підвищення або зниження температури акумулятора, заряджання може припинитися. У цьому випадку слід зачекати, поки температура акумулятора не повернеться до звичайних параметрів, для чого необхідно нагріти або охолодити акумулятор, а після цього відновити заряджання.

1. Зніміть кришку акумулятора, повернувши її.

► Рис.2: 1. Кришка

2. Зіставте виступ на гнізді зарядного пристрою для акумуляторів із відповідною частиною на штекері пристрою, потім прикріпіть гніздо до штекера, повернувши розетку.

► Рис.3: 1. Виступ 2. Гніздо 3. Штекер

3. Підключіть вилку живлення зарядного пристрою для акумуляторів до джерела напруги змінного струму з відповідними параметрами.

4. Після завершення заряджання від'єднайте гніздо зарядного пристрою для акумуляторів і прикріпіть кришку акумулятора.

Під час заряджання головний індикатор живлення загоряється червоним кольором, а індикаторні лампи відображають залишок заряду акумулятора. Після завершення заряджання головний індикатор живлення та індикаторні лампи згаснуть.

Головний індикатор живлення	Індикаторні лампи			Залишок заряду
	Горить	Вимк.	Блимає	
				Заряджання (від 75 % до 100 %)
				Заряджання (від 50 % до 75 %)
				Заряджання (від 25 % до 50 %)
				Заряджання (від 0 % до 25 %)

Кнопка живлення та індикатор акумулятора

▲ ОБЕРЕЖНО: Перш ніж включити пристрій, переконайтесь в тому, що інструмент або машину вимкнено. В іншому випадку інструмент або машина можуть раптово ввімкнутися та заподіяти травму.

ПРИМІТКА: Якщо ввімкнути інструмент або машину відразу після ввімкнення пристрою, інструмент або машина можуть не запуститися. У цьому випадку знову запустіть інструмент або машину.

► Рис.4: 1. Кнопка живлення 2. Індикаторна лампа 3. Головний індикатор живлення

Щоб увімкнути живлення, натисніть кнопку живлення. Головний індикатор живлення засвітиться зеленим. Щоб вимкнути живлення, натисніть та утримуйте кнопку живлення протягом кількох секунд.

ПРИМІТКА: Якщо пристрій і підключений інструмент або машина не використовуватимуться протягом 8 годин, пристрій автоматично вимкнеться.

Головний індикатор живлення блимає зеленим у таких випадках:

- Штекер адаптера або електроінструмента / машини не підключений до гнізда пристрою. У цьому випадку підключіть штекер адаптера або електроінструмента / машини до розетки пристрою.
- Акумулятор розряджений. У цьому випадку зарядіть пристрій.
- Акумулятор перегрівся або температура пристрою є заниженою. У цьому випадку слід охолодити пристрій або нагріти його.

Якщо головний індикатор живлення блимає поперемінно червоним і зеленим, вимкніть живлення, а потім увімкніть його знов. Якщо головний індикатор живлення продовжує блимати червоним і зеленим по черзі після ввімкнення живлення, зверніться до місцевого сервісного центру Makita для проведення ремонту.

Відображення залишку заряду акумулятора

Натисніть кнопку живлення на пристрої, щоб відобразилися дані про залишок заряду акумулятора. Індикаторні лампи вмикаються приблизно на 5 секунд.

Індикаторні лампи			Залишок заряду
Горить	Вимк.	Блимає	
■	□	◐	від 75 % до 100 %
■ ■ ■ ■	□ □ □ □	◐	
■ ■ ■ ■	□ □ □ □	◐	від 50 % до 75 %
■ ■ ■ ■	□ □ □ □	◐	від 25 % до 50 %
■ ■ ■ ■	□ □ □ □	◐	від 0 % до 25 %
◐	□ □ □ □	◐	Зарядіть акумулятор.
■ ■ ■ ■	□ □ □ □	◐	Можливо, акумулятор вийшов з ладу.
□ □ □ □	■ ■ ■ ■	◐	

ПРИМІТКА: Залежно від умов використання та температури доквілла показання можуть трохи відрізнятися від фактичного значення.

ПРИМІТКА: Якщо інструмент або машину оснащено індикаторами залишку заряду акумулятора, звертайте увагу не на індикатори інструмента або машини, а на індикатори цього пристрою.

ПРИМІТКА: Якщо блимає кілька індикаторних ламп, акумулятор перегрівся. У цьому випадку охолодіть акумулятор.

Система захисту інструмента / машини / акумулятора

Інструмент або машина оснащені системою захисту інструмента або машини та акумулятора. Ця система автоматично вимикає живлення двигуна з метою подовження терміну служби інструмента або машини й ресурсу акумулятора. Інструмент або машина автоматично зупиняється під час роботи, якщо інструмент, машина або акумулятор перебувають у зазначених далі умовах.

Захист від перевантаження

Якщо під час використання інструмента, машини або акумулятора споживається забагато струму, інструмент або машина автоматично зупиняється. У такому випадку вимкніть інструмент або машину та припиніть роботу, під час виконання якої сталося перевантаження інструмента або машини. Щоб перезапустити інструмент або машину, ввімкніть її знову.

Захист від перегрівання

За перегрівання інструмента, машини або акумулятора інструмент або машина зупиняється автоматично. У цьому випадку дайте інструменту або машині та акумулятору охолонути, перш ніж знову вмикати обладнання.

Захист від надмірного розрядження

Коли залишку заряду акумулятора недостатньо, інструмент або машина зупиняється автоматично, а за натискання кнопки живлення блимає індикаторна лампа. У такому разі вийміть акумулятор з інструмента або машини та зарядіть.

Використання відділення для адаптера

⚠ОБЕРЕЖНО: Не використовуйте цей пристрій, коли шнур зафіксовано застібною з липучкою з відділення для адаптера.

Адаптери можна покласти до відділення для адаптера, як показано на рисунку.

► **Рис.5:** 1. Адаптер 2. Відділення для адаптера

ЗБОРКА

⚠ОБЕРЕЖНО: Перед виконанням будь-яких робіт із пристроєм обов'язково вимкніть його.

Збирання пристрою

1. Прикріпіть акумулятор до опорної пластини плечового ремня в зборі, як показано на рисунку.

► **Рис.6:** 1. Акумулятор 2. Опорна пластинка

⚠ОБЕРЕЖНО: Переконайтеся в тому, що акумулятор надійно прикріплено до опорної пластини. В іншому випадку акумулятор може впасти під час перенесення або використання та стати причиною травми. Якщо ви бачите червоний індикатор, як показано на рисунку, акумулятор не зафіксований повністю.

► Рис.7: 1. Червоний індикатор

⚠ОБЕРЕЖНО: Будьте обережні, щоб не затиснути пальці між акумулятором і опорною пластиною під час установки акумулятора.

⚠ОБЕРЕЖНО: Під час виймання акумулятора натисніть кнопку блокування, надійно утримуючи при цьому рукоятку. Перед виймання акумулятора переведіть поясний ремінь у максимально нижнє положення.

► Рис.8: 1. Ручка 2. Кнопка блокування

2. Відрегулюйте положення поясного ремня. Потягніть вгору важіль регулювання висоти, потім відрегулюйте положення поясного ремня, зсунувши опорну пластину, і поверніть важіль у вихідне положення.

► Рис.9: 1. Важіль регулювання висоти 2. Опорна пластина 3. Поясний ремінь

⚠ОБЕРЕЖНО: Під час регулювання положення поясного ремня обов'язково покладіть пристрій таким чином, щоб акумулятор був спрямований вниз, як показано на рисунку.

УВАГА: Якщо важіль регулювання висоти послаблено, затягніть гайку важеля регулювання висоти. Не затягуйте гайку надто сильно. Через це важіль регулювання висоти не зможе рухатися.

► Рис.10: 1. Гайка

ПРИМІТКА: Якщо важко зрушити опорну пластину, трохи підніміть підставку, щоб вона не торкалася землі, а потім посуňte опорну пластину.

3. Прикріпіть відділення для адаптера до поясного ремня застібкою з липучкою, як показано на рисунку.

► Рис.11: 1. Відділення для адаптера

ПРИМІТКА: Відділення для адаптера можна прикріпити на лівому або правому боці поясного ремня.

4. Відрегулюйте ширину плечового ремня за допомогою ремня регулювання ширини.

► Рис.12: 1. Ремінь регулювання ширини

5. Надягніть пристрій, зафіксуйте пряжку поясного ремня й відрегулюйте його довжину.

► Рис.13: 1. Пряжка

ПРИМІТКА: Ремінь можна скласти й закріпити застібкою з липучкою, як показано на рисунку.

► Рис.14: 1. Ремінь

6. Відрегулюйте плечовий ремінь за довжиною.

► Рис.15: 1. Плечовий ремінь

ПРИМІТКА: Ремінь можна скласти й закріпити застібкою з липучкою, як показано на рисунку.

► Рис.16: 1. Ремінь

⚠ОБЕРЕЖНО: Знімаючи пристрій, кладіть його на рівну та стійку поверхню, щоб пристрій не впав.

Знімаючи пристрій, роз'єднайте пряжку поясного ремня й повільно покладіть пристрій.

► Рис.17: 1. Пряжка

РОБОТА

⚠ОБЕРЕЖНО: Під час перенесення пристрою розташуйте ремінь на обох плечах. В іншому випадку пристрій може впасти під час перенесення або використання й стати причиною травми.

⚠ОБЕРЕЖНО: У разі перенесення пристрою розташуйте його на спині. В іншому випадку пристрій може впасти під час роботи й стати причиною травми.

⚠ОБЕРЕЖНО: Завжди вимикайте інструмент або машину перед увімкненням пристрою або підключенням штекера адаптера або електроінструмента / машини до гнізда акумулятора. В іншому випадку інструмент або машина можуть раптово ввімкнутися та заподіяти травму.

ПРИМІТКА: Адаптер на 18 В недоступний для цього пристрою.

Підключення пристрою до інструмента або машини

1. Вийміть акумулятор з опорної пластини плечового ремня в зборі.

2. Витягніть шнур із лівого або правого боку акумулятора. Під час витягування шнура обов'язково вставте його в тримачі, як показано на рисунку.

► Рис.18: 1. Шнур 2. Тримач

3. Прикріпіть акумулятор до опорної пластини плечового ремня в зборі.

4. Надягніть пристрій.

5. Повністю вставте штекер адаптера або електроінструмента / машини в гніздо акумулятора, щоб метка у вигляді стрілки на штекері збіглася з міткою на гнізді.

► Рис.19: 1. Штекер 2. Гніздо 3. Стрілка

УВАГА: Під час виймання штекера з гнізда тримайтеся не за шнури, а за штекер і гніздо. В іншому випадку шнури можуть бути пошкоджені й стати причиною несправності пристрою.

ПРИМІТКА: Штекер витягується з гнізда за певного зусилля.

6. Установіть адаптери на інструмент або машину так само, як касету з акумулятором.

► **Рис.20:** 1. Адаптер

УВАГА: Для інструмента з живленням від акумулятора 36 В (18 В x 2) або машини використовуйте адаптери на 36 В (18 В x 2). Для інструмента або машини з безпосереднім приєднанням адаптер не потрібен.

УВАГА: Під час установлення адаптерів на інструмент або машину переконайтеся, що адаптер із 2 шнурками встановлено так, як показано на рисунку.

Якщо адаптери встановлено неправильно, адаптер із 2 шнурками повністю вставити неможливо. Не намагайтеся вставити цей адаптер, застосовуючи силу. Це може призвести до пошкодження інструмента чи машини.

► **Рис.21:** 1. Адаптер із 2 шнурками

► **Рис.22:** 1. Адаптер із 2 шнурками

ПРИМІТКА: Напрямок шнура адаптера можна змінювати в діапазоні приблизно 180 градусів.

7. Натисніть кнопку живлення, щоб увімкнути живлення. Щоб вимкнути живлення, натисніть та утримуйте кнопку живлення протягом кількох секунд.

► **Рис.23:** 1. Кнопка живлення

Використання тримачів шнура

⚠ ОБЕРЕЖНО: Приєднуйте до тримачів шнура лише шнур акумулятора. Не приєднуйте шнури адаптерів або електроінструмента / машини до тримачів шнура. Приєднання шнурів адаптерів або електроінструмента / машини може призвести до аварії або травми.

► **Рис.24**

► **Рис.25**

Шнур акумулятора можна приєднати до тримачів шнура, як показано на рисунку.

► **Рис.26:** 1. Тримач шнура

Також можна прикріпити шнур за допомогою тільки тримача шнура для поясного ремня, як показано на рисунку.

► **Рис.27:** 1. Тримач шнура

Тримачі шнура можна прикріпити на лівому або правому боці плечового ремня й поясного ремня.

► **Рис.28:** 1. Частина для кріплення тримача шнура

⚠ ОБЕРЕЖНО: Прикріплюйте шнур до плечового ремня тільки з лівого або правого боку таким чином, щоб шнур не накладався на плечовий ремінь.

► **Рис.29**

Використання ремінця для підвішування

Додаткове обладнання

Із цим інструментом можна використовувати ремінець для підвішування для акумуляторної газонокосарки.

Кріплення ремінця для підвішування

1. Прикріпіть гачки ремінця для підвішування до кілець плечового ремня або поясного ремня, як показано на рисунку. Виберіть тип ремінця та спосіб з'єднання відповідно до умов використання.

► **Рис.30:** 1. Кільце 2. Гачок

► **Рис.31:** 1. Кільце 2. Гачок

► **Рис.32:** 1. Кільце 2. Гачок

► **Рис.33:** 1. Кільце 2. Гачок

ПРИМІТКА: Якщо інструмент оснащено дугоподібною рукояткою, прикріпіть ремінець таким чином, щоб він проходив крізь поясний ремінь, як показано на рисунку.

► **Рис.34:** 1. Поясний ремінь 2. Ремінець

2. Прикріпіть гачок до інструмента.

► **Рис.35:** 1. Гачок

Від'єднання інструмента

Натисніть важелі на пряжці, щоб розблокувати її.

► **Рис.36:** 1. Важіль

ПРИМІТКА: Деякі типи ремінців не оснащені пряжкою.

Зняття в аварійній ситуації

1. Щоб розблокувати пряжку, натисніть важелі на пряжці поясного ремня.

► **Рис.37:** 1. Пряжка 2. Важіль

2. Зніміть плечовий ремінь, щоб від'єднати інструмент і пристрій.

► **Рис.38:** 1. Плечовий ремінь

ТЕХНІЧНЕ ОБСЛУГОВУВАННЯ

⚠ ОБЕРЕЖНО: Перед виконанням огляду або обслуговуванням пристрою переконайтеся, що він вимкнений.

УВАГА: Ніколи не використовуйте газолін, бензин, розріджувач, спирт та подібні речовини. Їх використання може призвести до зміни кольору, деформації або появи тріщин.

Для забезпечення БЕЗПЕКИ та НАДІЙНОСТІ продукції, її ремонт, а також роботи з обслуговування або регулювання повинні виконуватись уповноваженими або заводськими сервісними центрами Makita із використанням запчастин виробництва компанії Makita.

УСУНЕННЯ НЕСПРАВНОСТЕЙ

Перш ніж звертатися з приводу ремонту інструмента, проведіть його перевірку самостійно. У разі виявлення несправності, яка не пояснюється в цій інструкції з експлуатації, не намагайтеся розібрати інструмент, машину або пристрій. Натомість зверніться до авторизованих сервісних центрів Makita, в яких для ремонту використовуються тільки запасні частини виробництва компанії Makita.

Стан відхилення від норми	Індикатор живлення	Причина	Спосіб виправлення
Інструмент або машина не запускається.	-	Зарядний пристрій приєднаний до пристрою.	Вийміть зарядний пристрій із пристрою.
	Лампа засвітиться зеленим.	На інструмент або машину не встановлені адаптери.	Установіть адаптери на інструмент або машину. Переконайтеся в надійності установки адаптерів.
		Інструмент, машина або шнури адаптерів перегрілися.	Охолодіть інструмент або машину, а також пристрій.
		Інструмент, машина або пристрій несправні.	Зверніться до авторизованого сервісного центру Makita для виконання ремонту.
	Лампа блимає зеленим.	Штекер адаптера або електроінструмента / машини не вставлено в гніздо акумулятора.	Під'єднайте штекер до гнізда. Перевірте надійність з'єднання гнізда та штекера.
		Пристрій перегрівся або температура пристрою є заниженою.	Слід охолодити пристрій або нагріти його.
		Залишку заряду акумулятора не достатньо.	Зарядіть акумулятор.
	Лампа блимає червоним і зеленим по черзі.	Пристрій виявив несправність.	Вимкніть пристрій, а потім знов увімкніть.
		Інструмент, машина або пристрій несправні.	Зверніться до авторизованого сервісного центру Makita для виконання ремонту.
	Лампа не загоряється.	Пристрій не увімкнено.	Увімкніть пристрій.
Залишку заряду акумулятора не достатньо.		Зарядіть акумулятор.	
Пристрій несправний.		Зверніться до авторизованого сервісного центру Makita для виконання ремонту.	
Заряджання не починається після підключення зарядного пристрою.	Лампа блимає червоним.	Пристрій перегрівся або температура пристрою є заниженою.	Слід охолодити пристрій або нагріти його.
	Лампа блимає червоним і зеленим по черзі.	Пристроєм або зарядним пристроєм виявлено несправність.	Вийміть гніздо зарядного пристрою для акумуляторів і знову підключіть його.
		Пристрій або зарядний пристрій є несправним.	Зверніться до авторизованого сервісного центру Makita для виконання ремонту.
	Лампа не загоряється.	Зарядний пристрій не підключений до належного джерела напруги змінного струму.	Підключіть зарядний пристрій до належного джерела напруги змінного струму.
		Гніздо зарядного пристрою підключено неправильно.	Правильно підключіть гніздо зарядного пристрою.
		Шнур живлення зарядного пристрою підключений до зарядного пристрою неправильно.	Правильно підключіть шнур живлення до зарядного пристрою.
Пристрій або зарядний пристрій є несправним.		Зверніться до авторизованого сервісного центру Makita для виконання ремонту.	

ДОДАТКОВЕ ПРИЛАДДЯ

⚠ ОБЕРЕЖНО: Це додаткове та допоміжне обладнання рекомендовано використовувати з інструментом Makita, зазначеним у цій інструкції з експлуатації. Використання будь-якого іншого додаткового та допоміжного обладнання може становити небезпеку травмування. Використовуйте додаткове та допоміжне обладнання лише за призначенням.

У разі необхідності отримати допомогу в більш детальному ознайомленні з оснащенням звертайтеся до місцевого сервісного центру Makita.

- Оригінальний зарядний пристрій Makita

ПРИМІТКА: Деякі елементи списку можуть входити до комплекту інструмента як стандартне приладдя. Вони можуть відрізнятися залежно від країни.

ТЕХНИЧЕСКИЕ ХАРАКТЕРИСТИКИ

Модель:		PDC1200
Размеры (Д × Ш × В)		369 мм × 261 мм × 139 мм *1
Номинальное напряжение		36 В – 40 В пост. тока макс.
Емкость аккумулятора		33,5 А·ч
Тип аккумулятора		Перезаряжаемый литий-ионный
Время зарядки		360 минут
Масса нетто	Аккумулятор	8,8 кг *1
	Плечевого ремня в сборе	1,6 кг *2

*1. Без плечевого ремня в сборе, адаптеров и зарядного устройства.

*2. Без отделения для адаптера

Подходящее зарядное устройство

- DC4001

⚠ОСТОРОЖНО: Используйте только указанное выше зарядное устройство. Использование других зарядных устройств может привести к травме и/или пожару.

Назначение

Портативный блок питания подходит для длительной работы, поскольку позволяет отделить аккумулятор от инструмента или машины.

Это устройство может использоваться со следующими инструментами или машинами:

- инструмент или машина с электропитанием от аккумулятора 36 В (18 В × 2);
- инструмент или машина с электропитанием от аккумулятора (непосредственное подключение к портативному блоку питания).

Об этом руководстве по эксплуатации

Под устройством в этом руководстве по эксплуатации следует понимать портативный блок питания. Портативный блок питания состоит из аккумулятора и плечевого ремня в сборе.

Категория совместимого инструмента или машины

- Цепная пила с питанием от аккумуляторной батареи *1, аккумуляторная штанговая электрическая цепная пила, аккумуляторная воздуходувка, аккумуляторная коса, многофункциональный аккумуляторный привод для садовых насадок, аккумуляторный кусторез, аккумуляторная угловая шлифмашина, аккумуляторный перфоратор *2

*1. За исключением цепной пилы с верхней ручкой (DUC252 / DUC302 / DUC352 / DUC256 / DUC306 / DUC356 / DUC406 / DUC256C)

*2. За исключением DHR280 / DHR281 / DHR282 / DHR283

Категория совместимого инструмента или машины может быть изменена без предварительного уведомления. Информацию о совместимой категории инструмента или машины см. в последней версии руководства по эксплуатации.

⚠ОСТОРОЖНО: Не используйте это устройство с указанными ниже инструментами или машинами. Использование этого устройства с несовместимыми инструментами или машинами может привести к травме или неисправности.

- Аккумуляторный садовый опрыскиватель, Аккумуляторный секатор, Аккумуляторная Самоходная Тачка, Велосипед С Электрическим Мотором, Ранцевый Аккумуляторный Пылесос, Роботизированный Уборщик, Куртка с электровентилятором, Куртка С Подогревом От Аккумулятора

ПРИМЕЧАНИЕ: Если во время работы со перечисленными ниже моделями используется нейлоновый шнур, обязательно следует использовать инструмент в указанной ниже комбинации.

Модель	DUR364L / DUR365U / DUR366L / DUR368A / DUR368L / DUX60
Режущий узел и диаметр резания	Нейлоновая режущая головка с диаметром резания 350 мм
Диаметр нейлонового шнура	2,0 мм

*. Нейлоновая режущая головка может быть недоступна в зависимости от региона.

ПРИМЕЧАНИЕ:
Для DUB362

В условиях высокой температуры работа машины может быть остановлена системой защиты машины.

СИМВОЛЫ

Ниже приведены символы, которые могут использоваться для обозначения оборудования. Перед использованием убедитесь в том, что вы понимаете их значение.



Прочитайте руководство по эксплуатации.



Чтобы снизить риск получения травмы, располагайте шнур вдали от препятствий.



Не допускайте попадания на аккумулятор воды или дождя.



Не бросайте аккумулятор в огонь.



Не допускайте короткого замыкания аккумулятора.



Только для стран ЕС
Не выбрасывайте электрооборудование или аккумуляторы вместе с бытовым мусором! В соответствии с европейскими директивами об утилизации электрического и электронного оборудования, о батареях и аккумуляторах, а также использованных батареях и аккумуляторах и их применении в соответствии с местными законами электрооборудование, батареи и аккумуляторы, срок эксплуатации которых истек, должны утилизироваться отдельно и передаваться для утилизации на предприятие, соответствующее применяемым правилам охраны окружающей среды.

МЕРЫ БЕЗОПАСНОСТИ

Правила техники безопасности во время эксплуатации портативного блока питания

1. Перед началом эксплуатации обязательно прочитайте инструкцию по эксплуатации инструмента или машины.
2. Не поднимайте и не переносите устройство, удерживая его только за шнур. Не тяните за шнур, когда носите или используете это устройство.
3. Перед тем как надеть устройство, отсоедините гнездо от инструмента или машины.
4. Оставляя без присмотра инструмент или машину, не забудьте отсоединить гнездо от инструмента или машины либо снимите устройство с тела.
5. Во время работы следите за тем, чтобы не споткнуться о шнур.
6. Не используйте устройство на неустойчивой поверхности или на неустойчивых местах на высоте.
7. Во время работы располагайте шнур на расстоянии от препятствий. Зацепившийся за препятствия шнур может стать причиной тяжелой травмы.
8. Не вставляйте адаптеры в зарядное устройство.
9. Перед использованием осмотрите устройство, включая шнуры и ремни. Если они повреждены, обратитесь в авторизованный сервисный центр Makita для выполнения ремонта.
10. Подсоединение шнура к держателю шнура следует выполнять медленно и правильно.
11. Перед проверкой или техническим обслуживанием выключайте инструмент или машину и отсоединяйте гнездо.
12. При использовании этого устройства с инструментом, оснащенным лезвием, располагайте шнур на расстоянии от лезвия.
13. При ношении устройства не надевайте на себя никаких приспособлений (например, страховочные ремни или плечевой ремень), поскольку они могут препятствовать работе функции снятия устройства в аварийной ситуации.
14. Не используйте это устройство, если взбираетесь на дерево.
15. Не используйте это устройство, если носите куртку с электровентилятором или куртку с подогревом от аккумулятора.
16. Не подвергайте это устройство воздействию искр.
17. Если вы используете это устройство, не надевая его, или устанавливаете это устройство на инструмент или машину, обязательно положите устройство на поверхность.
18. Не разбирайте, не ремонтируйте и не вносите изменения в конструкцию устройства.
19. Следите за тем, чтобы инструмент или механизм не запутались в ремнях.
20. При использовании устройства будьте осторожны, чтобы не повредить провода инструментом или механизмом.
21. При установке устройства в вертикальное положение с помощью подставки для аккумуляторов следует расположить устройство на ровной поверхности.
22. Держите посторонние предметы, например металлическую стружку и емкости с водой, на безопасном расстоянии от штекера устройства.
23. Не используйте инструмент или машину вблизи высоковольтных линий электропередач.
24. Используйте только то зарядное устройство, которое предназначено для этого устройства. Не используйте другие зарядные устройства.
25. Избегайте повреждений корпуса аккумулятора и не кладите ничего на устройство.
26. Не наступайте на устройство и не садитесь на него.

27. Не переносите устройство, удерживая его за подставку для аккумуляторов или ремень регулировки ширины.
28. Храните устройство в помещении.
29. Не вставляйте и не закрепляйте ничего между аккумулятором и подставкой для аккумуляторов.
30. Не вешайте ничего на подставку для аккумуляторов.
10. Входящие в комплект литий-ионные аккумуляторы должны эксплуатироваться в соответствии с требованиями законодательства об опасных товарах. При коммерческой транспортировке, например, третьей стороной или экспедитором, необходимо нанести на упаковку специальные предупреждения и маркировку. В процессе подготовки устройства к отправке обязательно проконсультируйтесь со специалистом по опасным материалам. Также соблюдайте местные требования и нормы. Они могут быть строже. Закройте или закрепите разомкнутые контакты и упакуйте аккумулятор так, чтобы он не перемещался по упаковке.

Важные правила техники безопасности при обращении с аккумулятором

1. Перед использованием аккумулятора прочитайте все инструкции и предупреждающие надписи на (1) зарядном устройстве для аккумуляторов, (2) аккумуляторе и (3) изделии, работающем от аккумулятора.
2. Не разбирайте аккумулятор.
3. Если время работы аккумуляторного блока значительно сократилось, немедленно прекратите работу. В противном случае, может возникнуть перегрев блока, что приведет к ожогам и даже к взрыву.
4. В случае попадания электролита в глаза промойте их обильным количеством чистой воды и немедленно обратитесь к врачу. Это может привести к потере зрения.
5. Не замыкайте контакты аккумулятора между собой:
 - (1) Не прикасайтесь к контактам какими-либо токопроводящими предметами.
 - (2) Не храните аккумулятор в контейнере вместе с другими металлическими предметами, такими как гвозди, монеты и т. п.
 - (3) Не допускайте попадания на аккумулятор воды или дождя.
 Замыкание контактов аккумуляторного блока между собой может привести к возникновению большого тока, перегреву, возможному ожогу и даже поломке блока.
6. Не храните и не используйте инструмент / машину и аккумулятор в местах, где температура может достигать или превышать 50 °C (122 °F).
7. Не бросайте аккумулятор в огонь, даже если он сильно поврежден или полностью вышел из строя. Аккумулятор может взорваться под действием огня.
8. Не роняйте и не ударяйте аккумуляторный блок.
9. Не используйте поврежденный аккумуляторный блок.
11. Для утилизации аккумулятора извлеките его из инструмента и утилизируйте безопасным способом. Выполняйте требования местного законодательства по утилизации аккумулятора.
12. Используйте аккумулятор только с продукцией, указанной компанией Makita. Установка аккумулятора на продукцию, не соответствующую требованиям, может привести к пожару, перегреву, взрыву или утечке электролита.
13. Если инструментом / машиной не будут пользоваться в течение длительного времени, извлеките аккумулятор из инструмента.
14. Храните аккумулятор в недоступном для детей месте.

СОХРАНИТЕ ДАННЫЕ ИНСТРУКЦИИ.

▲ВНИМАНИЕ: Используйте только фирменные аккумуляторные батареи Makita. Использование аккумуляторных батарей, не произведенных Makita, или батарей, которые были подвергнуты модификациям, может привести к взрыву аккумулятора, пожару, травмам и повреждению имущества. Это также автоматически аннулирует гарантию Makita на инструмент и зарядное устройство Makita.

Советы по обеспечению максимального срока службы аккумулятора

1. Заряжайте аккумулятор, не дожидаясь его полной разрядки. Обязательно прекратите работу с инструментом / машиной и зарядите аккумулятор, если вы заметили снижение мощности инструмента.
2. Никогда не заряжайте полностью заряженный аккумулятор. Перезарядка сокращает срок службы аккумулятора.
3. Заряжайте аккумулятор при комнатной температуре 10–40 °C (50–104 °F). Прежде чем заряжать горячий аккумулятор, дайте ему остыть.
4. Зарядите аккумулятор, если вы не будете пользоваться инструментом длительное время (более шести месяцев).

ОПИСАНИЕ ДЕТАЛЕЙ

► Рис.1

1	Опорная пластина	2	Аккумулятор	3	Ручка	4	Кнопка блокировки
5	Держатель шнура	6	Отделение для адаптера	7	Кнопка питания	8	Штекер аккумулятора
9	Адаптеры для 36 В (18 В × 2)	10	Штекер адаптера	11	Вилка питания зарядного устройства для аккумуляторов	12	Зарядное устройство для аккумуляторов
13	Гнездо зарядного устройства для аккумуляторов	14	Поясной ремень	15	Гнездо	16	Ремень регулировки ширины
17	Плечевой ремень в сборе	18	Подставка для аккумуляторов	-	-	-	-

ОПИСАНИЕ РАБОТЫ

▲ВНИМАНИЕ: Перед регулировкой или проверкой функционирования устройства обязательно убедитесь в том, что оно выключено.

Зарядка устройства

▲ВНИМАНИЕ: После завершения зарядки обязательно отсоедините вилку питания зарядного устройства для аккумуляторов от источника напряжения переменного тока, отсоедините гнездо зарядного устройства для аккумуляторов и прикрепите крышку аккумулятора.

ПРИМЕЧАНИЕ: Зарядное устройство для аккумуляторов предназначено только для зарядки портативного блока питания MAKITA. Категорически запрещается использовать его для других целей или для зарядки аккумуляторов других производителей.

ПРИМЕЧАНИЕ: Если зарядное устройство для аккумуляторов подключено к устройству, инструмент или машина не запустятся. В этом случае следует отсоединить зарядное устройство для аккумуляторов от устройства.

ПРИМЕЧАНИЕ: Если во время зарядки произойдет слишком сильное повышение или понижение температуры аккумулятора, зарядка может прекратиться. В этом случае следует подождать, пока температура аккумулятора не вернется к обычным параметрам, для чего необходимо нагреть или охладить аккумулятор, а после этого возобновить зарядку.

1. Снимите крышку аккумулятора, повернув ее.

► Рис.2: 1. Крышка

2. Совместите выступ на гнезде зарядного устройства для аккумуляторов с ответной частью на штекере устройства, затем прикрепите гнездо к штекеру, повернув гнездо.

► Рис.3: 1. Выступ 2. Гнездо 3. Штекер

3. Подключите вилку питания зарядного устройства для аккумуляторов к источнику напряжения переменного тока с соответствующими параметрами.

4. После завершения зарядки отсоедините гнездо зарядного устройства для аккумуляторов и прикрепите крышку аккумулятора.

Во время зарядки основной индикатор питания загорается красным цветом, а индикаторы отображают оставшийся заряд аккумулятора. По завершении зарядки основной индикатор питания и индикаторы погаснут.

Основной индикатор питания	Индикаторы			Уровень заряда
	Горит	Выкл.	Мигает	
				Зарядка (от 75 % до 100 %)
				Зарядка (от 50 % до 75 %)
				Зарядка (от 25 % до 50 %)
				Зарядка (от 0 % до 25 %)

Кнопка питания и индикатор аккумулятора

▲ВНИМАНИЕ: Прежде чем включать устройство, убедитесь в том, что инструмент или машина выключены. В противном случае инструмент или машина может случайно включиться и стать причиной травмы.

ПРИМЕЧАНИЕ: Если включить инструмент или машину сразу после включения устройства, инструмент или машина могут не запуститься. В этом случае снова перезапустите инструмент или машину.

► Рис.4: 1. Кнопка питания 2. Индикатор 3. Основной индикатор питания

Чтобы включить питание, нажмите кнопку питания. Основной индикатор питания загорится зеленым светом. Чтобы выключить питание, нажмите кнопку питания и удерживайте ее в течение нескольких секунд.

ПРИМЕЧАНИЕ: Если устройство и подключенный инструмент или машина не используются в течение 8 часов, устройство автоматически отключится.

Основной индикатор питания мигает зеленым в следующих случаях:

- Штекер адаптера или электроинструмента / машины не подключен к гнезду устройства. В этом случае подключите штекер адаптера или электроинструмента / машины к гнезду устройства.
- Аккумулятор разряжен. В этом случае зарядите устройство.
- Аккумулятор перегрелся или температура устройства слишком низкая. В этом случае следует охладить устройство или нагреть его.

Если индикатор основного питания мигает попеременно красным и зеленым, выключите питание, а затем включите его. Если основной индикатор питания продолжает мигать красным и зеленым попеременно после включения питания, обратитесь в местный авторизованный сервисный центр Makita для ремонта.

Индикация оставшегося заряда аккумулятора

Нажмите кнопку питания на устройстве для проверки оставшегося заряда аккумулятора. Индикаторы загораются приблизительно на 5 секунд.

Индикаторы			Уровень заряда
Горит	Выкл.	Мигает	
■	□	▧	от 75 % до 100 %
■	■	□	от 50 % до 75 %
■	□	□	от 25 % до 50 %
■	□	□	от 0 % до 25 %
▧	□	□	Зарядите аккумулятор.
■	■	□	Возможно, аккумулятор неисправен.
□	□	■	

ПРИМЕЧАНИЕ: В зависимости от условий эксплуатации и температуры окружающего воздуха индикация может незначительно отличаться от фактического значения.

ПРИМЕЧАНИЕ: Если инструмент или машина оснащены индикаторами оставшегося заряда аккумулятора, обращайтесь внимание не на индикаторы инструмента или машины, а на индикаторы этого устройства.

ПРИМЕЧАНИЕ: Если мигает несколько индикаторов, аккумулятор перегрелся. В этом случае охладите аккумулятор.

Система защиты инструмента / машины / аккумулятора

Инструмент или машина оснащены системой защиты инструмента или машины и аккумулятора. Система автоматически отключает питание двигателя для продления срока службы инструмента или машины и ресурса аккумулятора. Инструмент или машина автоматически отключится в указанных далее случаях, влияющих на работу инструмента, машины или аккумулятора.

Защита от перегрузки

Если при текущем режиме эксплуатации инструмент, машина или аккумулятор будет потреблять слишком большое количество тока, инструмент или машина остановится автоматически. В этом случае отключите инструмент или машину и прекратите работу, из-за которой произошла перегрузка. Затем включите инструмент или машину для перезапуска.

Защита от перегрева

При перегреве инструмента, машины или аккумулятора инструмент или машина останавливается автоматически. В этом случае дайте инструменту или машине и аккумулятору остыть перед повторным включением.

Защита от переразрядки

Когда оставшегося заряда аккумулятора недостаточно, инструмент или машина останавливается автоматически, а при нажатии кнопки питания мигает индикатор. В этом случае следует извлечь аккумулятор из инструмента или машины и зарядить его.

Использование отделения для адаптера

ВНИМАНИЕ: Не используйте это устройство, когда шнур зафиксирован застежкой типа "липучка" отделения для адаптера.

Адаптеры можно положить в отделение для адаптера, как показано на рисунке.

► **Рис.5:** 1. Адаптер 2. Отделение для адаптера

СБОРКА

▲ВНИМАНИЕ: Перед проведением каких-либо ремонтных работ обязательно убедитесь, что устройство выключено.

Монтаж устройства

1. Прикрепите аккумулятор к опорной пластине плечевого ремня в сборе, как показано на рисунке.
► Рис.6: 1. Аккумулятор 2. Опорная пластина

▲ВНИМАНИЕ: Убедитесь в том, что аккумулятор надежно прикреплен к опорной пластине. В противном случае аккумулятор может упасть при переноске или использовании устройства и стать причиной травмы. Если вы видите красный индикатор, как показано на рисунке, аккумулятор не зафиксирован полностью.

► Рис.7: 1. Красный индикатор

▲ВНИМАНИЕ: Будьте осторожны, чтобы не защемить пальцы между аккумулятором и опорной пластиной при установке аккумулятора.

▲ВНИМАНИЕ: При извлечении аккумулятора нажмите кнопку блокировки, надежно удерживая при этом ручку. Перед извлечением аккумулятора переведите поясной ремень в максимально нижнее положение.

► Рис.8: 1. Ручка 2. Кнопка блокировки

2. Отрегулируйте положение поясного ремня. Потяните вверх рычаг регулировки высоты, затем отрегулируйте положение поясного ремня, сдвинув опорную пластину, и верните рычаг в исходное положение.

► Рис.9: 1. Рычаг регулировки высоты 2. Опорная пластина 3. Поясной ремень

▲ВНИМАНИЕ: При регулировке положения поясного ремня обязательно положите устройство таким образом, чтобы аккумулятор был повернут вниз, как показано на рисунке.

ПРИМЕЧАНИЕ: Если рычаг регулировки высоты ослаблен, затяните гайку рычага регулировки высоты. Не затягивайте гайку слишком сильно. В противном случае рычаг регулировки высоты не будет двигаться.

► Рис.10: 1. Гайка

ПРИМЕЧАНИЕ: Если трудно сдвинуть опорную пластину, приподнимите подставку таким образом, чтобы она не касалась земли, а затем сдвиньте опорную пластину.

3. Прикрепите отделение для адаптера к поясному ремню застежкой типа "липучка", как показано на рисунке.

► Рис.11: 1. Отделение для адаптера

ПРИМЕЧАНИЕ: Отделение для адаптера можно прикрепить на левой или правой стороне пояса.

4. Отрегулируйте ширину плечевого ремня с помощью ремня регулировки ширины.

► Рис.12: 1. Ремень регулировки ширины

5. Наденьте устройство, защелкните пряжку поясного ремня и отрегулируйте его длину.

► Рис.13: 1. Пряжка

ПРИМЕЧАНИЕ: Ремень можно сложить и закрепить застежкой типа "липучка", как показано на рисунке.

► Рис.14: 1. Ремень

6. Отрегулируйте плечевой ремень по длине.

► Рис.15: 1. Плечевой ремень

ПРИМЕЧАНИЕ: Ремень можно сложить и закрепить застежкой типа "липучка", как показано на рисунке.

► Рис.16: 1. Ремень

▲ВНИМАНИЕ: Снимая устройство, кладите его на ровную и устойчивую поверхность, чтобы устройство не упало.

Снимая устройство, разъедините пряжку поясного ремня и медленно снимите устройство.

► Рис.17: 1. Пряжка

ЭКСПЛУАТАЦИЯ

▲ВНИМАНИЕ: При ношении устройства располагайте ремни на обоих плечах. В противном случае устройство может упасть при переноске или использовании и стать причиной травмы.

▲ВНИМАНИЕ: При ношении устройства располагайте его на спине. В противном случае устройство может упасть во время работы и стать причиной травмы.

▲ВНИМАНИЕ: Всегда выключайте инструмент или машину перед включением устройства или подключением штекера адаптера или электроинструмента / машины к гнезду аккумулятора. В противном случае инструмент или машина может случайно включиться и стать причиной травмы.

ПРИМЕЧАНИЕ: Адаптер на 18 В недоступен для этого устройства.

Подключение устройства к инструменту или машине

1. Извлеките аккумулятор из опорной пластины плечевого ремня в сборе.

2. Вытяните шнур с левой или правой стороны аккумулятора. При вытягивании шнура обязательно вставьте его в держатели, как показано на рисунке.

► Рис.18: 1. Шнур 2. Держатель

3. Прикрепите аккумулятор к опорной пластине плечевого ремня в сборе.

4. Наденьте устройство.

5. Полностью вставьте штекер адаптера или электроинструмента / машины в гнездо аккумулятора, чтобы метка в виде стрелки на штекере совпала с меткой на гнезде.

► Рис.19: 1. Штекер 2. Гнездо 3. Стрелка

ПРИМЕЧАНИЕ: При извлечении штекера из гнезда держитесь не за шнуры, а за штекер и гнездо. В противном случае шнуры могут быть повреждены и стать причиной неисправности устройства.

ПРИМЕЧАНИЕ: Для извлечения штекера из гнезда требуется определенное усилие.

6. Установите адаптеры на инструмент или машину так же, как и блок аккумулятора.

► Рис.20: 1. Адаптер

ПРИМЕЧАНИЕ: Для инструмента с питанием от аккумулятора 36 В (18 В x 2) или машины используйте адаптеры на 36 В (18 В x 2). Для инструмента или машины с непосредственным подключением адаптер не требуется.

ПРИМЕЧАНИЕ: При установке адаптеров на инструмент или машину убедитесь в том, что адаптер с 2 шнурами установлен в месте, указанном на рисунке.

При неправильной установке адаптеров адаптер с 2 шнурами полностью вставить не удастся. В этом случае не пытайтесь вставить адаптер, прилагая силу. Несоблюдение этого требования может привести к повреждению инструмента или машины.

► Рис.21: 1. Адаптер с 2 шнурами

► Рис.22: 1. Адаптер с 2 шнурами

ПРИМЕЧАНИЕ: Направление шнура адаптера можно изменять в диапазоне приблизительно 180 градусов.

7. Нажмите кнопку питания, чтобы включить питание. Чтобы выключить питание, нажмите кнопку питания и удерживайте ее в течение нескольких секунд.

► Рис.23: 1. Кнопка питания

Использование держателей шнура

ВНИМАНИЕ: Присоединяйте к держателям шнура только провод аккумулятора. Не присоединяйте провода адаптеров или электроинструмента / машины к держателям шнура. Присоединение провода адаптеров или электроинструмента / машины может привести к аварии или травме.

► Рис.24

► Рис.25

Провод аккумулятора можно присоединить к держателям шнура, как показано на рисунке.

► Рис.26: 1. Держатель шнура

Также можно прикрепить шнур с помощью только держателя шнура для поясного ремня, как показано на рисунке.

► Рис.27: 1. Держатель шнура

Держатели шнура можно прикрепить на левой или правой стороне плечевого ремня и поясного ремня.

► Рис.28: 1. Часть для крепления к держателю шнура

ВНИМАНИЕ: Прикрепляйте шнур к плечевому ремню только с левой или правой стороны таким образом, чтобы шнур не накладывался на плечевой ремень.

► Рис.29

Использование ремешка для подвешивания

Дополнительные принадлежности

С этим инструментом можно использовать ремешок для подвешивания для аккумуляторной косы.

Крепление ремешка для подвешивания

1. Прикрепите крючки ремешка для подвешивания к кольцам плечевого ремня или поясного ремня, как показано на рисунке. Выберите тип ремешка и способ соединения в соответствии с условиями использования.

► Рис.30: 1. Кольцо 2. Крючок

► Рис.31: 1. Кольцо 2. Крючок

► Рис.32: 1. Кольцо 2. Крючок

► Рис.33: 1. Кольцо 2. Крючок

ПРИМЕЧАНИЕ: Если инструмент имеет дугообразную рукоятку, прикрепите ремешок таким образом, чтобы он проходил через поясной ремень, как показано на рисунке.

► Рис.34: 1. Поясной ремень 2. Ремешок

2. Прикрепите крюк к инструменту.

► Рис.35: 1. Крючок

Отсоединение инструмента

Нажмите рычаги на пряжке, чтобы разблокировать ее.

► Рис.36: 1. Рычаг

ПРИМЕЧАНИЕ: В зависимости от типа ремешок может не оснащаться пряжкой.

Снятие в аварийной ситуации

1. Чтобы разблокировать пряжку, нажмите рычаги на пряжке поясного ремня.

► Рис.37: 1. Замок 2. Рычаг

2. Снимите плечевой ремень, чтобы отсоединить инструмент и устройство.

► Рис.38: 1. Плечевой ремень

ОБСЛУЖИВАНИЕ

⚠ ВНИМАНИЕ: Перед выполнением осмотра или обслуживанием устройства убедитесь, что оно выключено.

ПРИМЕЧАНИЕ: Запрещается использовать бензин, растворители, спирт и другие подобные жидкости. Это может привести к обесцвечиванию, деформации и трещинам.

Для обеспечения БЕЗОПАСНОСТИ и НАДЕЖНОСТИ оборудования ремонт, любое другое техобслуживание или регулировку необходимо производить в уполномоченных сервис-центрах Makita или сервис-центрах предприятия с использованием только сменных частей производства Makita.

ПОИСК И УСТРАНЕНИЕ НЕИСПРАВНОСТЕЙ

Прежде чем обращаться по поводу ремонта, проведите осмотр самостоятельно. Если обнаружена неисправность, не указанная в руководстве, не пытайтесь разобрать инструмент, машину или устройство. Обратитесь в один из авторизованных сервисных центров Makita, в которых для ремонта используются только оригинальные детали Makita.

Ненормальное состояние	Основной индикатор питания	Причина	Способ устранения
Инструмент или машина не запускается.	-	Зарядное устройство подключено к устройству.	Извлеките зарядное устройство из устройства.
	Индикатор загорается зеленым цветом.	На инструмент или машину не установлены адаптеры.	Установите адаптеры на инструмент или машину. Убедитесь в надежности установки адаптеров.
		Инструмент, машина или шнуры адаптеров перегрелись.	Охладите инструмент или машину, а также устройство.
		Инструмент, машина или устройство неисправны.	Свяжитесь с авторизованным сервисным центром Makita для выполнения ремонта.
	Лампа мигает зеленым.	Штекер адаптера или электроинструмента / машины не вставлен в гнездо аккумулятора.	Подсоедините штекер к гнезду. Проверьте надежность соединения гнезда и штекера.
		Устройство перегрелось или температура устройства слишком низкая.	Охладите устройство или нагрейте его.
		Оставшегося заряда аккумулятора не достаточно.	Зарядите аккумулятор.
	Лампа попеременно мигает красным и зеленым.	Устройством обнаружена неисправность.	Выключите устройство, а затем снова включите.
		Инструмент, машина или устройство неисправны.	Свяжитесь с авторизованным сервисным центром Makita для выполнения ремонта.
	Лампа не загорается.	Устройство не включено.	Включите устройство.
Оставшегося заряда аккумулятора не достаточно.		Зарядите аккумулятор.	
Устройство неисправно.		Свяжитесь с авторизованным сервисным центром Makita для выполнения ремонта.	

Ненормальное состояние	Основной индикатор питания	Причина	Способ устранения
Зарядка не начинается при подключении зарядного устройства.	Лампа мигает красным цветом.	Устройство перегрелось или температура устройства слишком низкая.	Охладите устройство или нагрейте его.
	Лампа попеременно мигает красным и зеленым.	Устройством или зарядным устройством обнаружена неисправность.	Отсоедините гнездо зарядного устройства для аккумуляторов и снова подсоедините его.
		Устройство или зарядное устройство неисправно.	Свяжитесь с авторизованным сервисным центром Makita для выполнения ремонта.
	Лампа не загорается.	Зарядное устройство не подключено к подходящему источнику напряжения переменного тока.	Подключите зарядное устройство к подходящему источнику напряжения переменного тока.
		Гнездо зарядного устройства подключено неправильно.	Правильно подключите гнездо зарядного устройства.
		Шнур питания зарядного устройства подключен к зарядному устройству неправильно.	Правильно подключите шнур питания к зарядному устройству.
		Устройство или зарядное устройство неисправно.	Свяжитесь с авторизованным сервисным центром Makita для выполнения ремонта.

ДОПОЛНИТЕЛЬНЫЕ ПРИНАДЛЕЖНОСТИ

⚠ ВНИМАНИЕ: Данные принадлежности или приспособления рекомендуются для использования с инструментом Makita, указанным в настоящем руководстве. Использование других принадлежностей или приспособлений может привести к получению травмы. Используйте принадлежность или приспособление только по указанному назначению.

Если вам необходимо содействие в получении дополнительной информации по этим принадлежностям, свяжитесь с вашим сервис-центром Makita.

- Оригинальное зарядное устройство Makita

ПРИМЕЧАНИЕ: Некоторые элементы списка могут входить в комплект инструмента в качестве стандартных приспособлений. Они могут отличаться в зависимости от страны.

ТЕХНИКАЛЫҚ СИПАТТАМАЛАРЫ

Үлгі:		PDC1200
Өлшемдері (Ұ x Е x Б)		369 мм x 261 мм x 139 мм *1
Номиналды кернеуі		36 В - 40 В ТТ макс.
Аккумулятордың қалған қуаты		33,5 А/сағ
Аккумулятор түрі		Қайта зарядталатын литий-ионды
Зарядтау уақыты		360 минут
Таза салмағы	Аккумулятор	8,8 кг *1
	Иық белбеуі жинағы	1,6 кг *2

*1. Иық белбеуі жинағын, адаптерлерді және зарядтау құрылғысын қоспағанда.

*2. Адаптер қалтасын қоспағанда

Қолданылатын зарядтау құрылғысы

- DC4001

⚠ЕСКЕРТУ: Тек жоғарыда аталған зарядтау құрылғысын пайдаланыңыз. Зарядтау құрылғыларының басқа түрлерін пайдалану жарақат алу/немесе өрт шығу қаупін тудыруы мүмкін.

Қолдану мақсаты

Портативті қуат беру блогы ұзақ уақыт жұмыс істеу үшін жарамды, себебі ол аккумулятор мен құралды немесе машинаны бөліп алуға мүмкіндік береді.

Осы блоқты келесі құралдармен және машиналармен пайдалануға болады.

- 36 В (18 В x 2) аккумуляторлы құрал немесе машина
- Аккумуляторлы құрал немесе машина (портативті қуат беру блогына тікелей қосылу)

Пайдалану нұсқаулығы туралы

Нұсқаулықтағы "блок" сөзі портативті қуат беру блогын білдіреді. Портативті қуаты беру блогы аккумулятор мен иық белбеуі жинағын қамтиды.

Құрал немесе машинаның үйлесімділік санаты

- Аккумуляторлы батареядан қуаттанатын шынжырлы ара *1, аккумуляторлы биіктік кескіш, аккумуляторлы ауа үрлегіш, аккумуляторлы шалғы, бақша саптамаларына арналған көпфункционалды аккумуляторлы жетек, аккумуляторлы бұтақескіш, аккумуляторлы бұрыштық ажарлағыш машина, аккумуляторлы перфоратор *2
- *1. Үстіңгі тұтқасы бар шынжырлы араны (DUC252 / DUC302 / DUC352 / DUC256 / DUC306 / DUC356 / DUC406 / DUC256C) қоспағанда

*2. DHR280 / DHR281 / DHR282 / DHR283 үлгілерін қоспағанда

Құралдың немесе машинаның үйлесімділік санаты ескертусіз өзгертілуі мүмкін. Құралдың немесе машинаның үйлесімділік санаты туралы ақпаратты соңғы шығарылған пайдалану нұсқаулығынан қараңыз.

⚠ЕСКЕРТУ: Бұл блоқты төменде келтірілген құралдармен немесе машиналармен бірге ешқашан пайдаланбаңыз. Блоқты үйлеспейтін құралдармен немесе машиналармен пайдалану ауыр жарақаттар немесе ақау тудыруы мүмкін.

- Аккумуляторлы бақшалық шашыратқыш, аккумуляторлы секатор, аккумуляторлы өздігінен жүретін арба, электрлі моторлы велосипед, сөмкелі аккумуляторлы шаңсорғыш, электржелдеткіші бар күрте, аккумуляторлы жылытатын күрте

НАЗАР САЛЫҢЫЗ: Келесі үлгілердегі блоқты пайдаланған кезде нейлон сымын пайдалансаңыз, құралды төмендегідей тіркесімде пайдалану қажет:

Үлгісі	DUR364L / DUR365U / DUR366L / DUR368A / DUR368L / DUX60
Кескіш құрал мен кесу диаметрі	Кесу диаметрі 350 мм нейлон кесу бастиегі
Нейлон сымының диаметрі	2,0 мм

*. Нейлон кесу бастиегі тұрып жатқан жеріңізге байланысты қолжетімді болмауы мүмкін.

ЕСКЕРТПЕ:
DUB362 үлгісі үшін

Жоғарғы температура жағдайында машинаның қорғаныс жүйесінің әсерінен машина тоқтап қалуы мүмкін.

Белгілер

Төменде жабдықта пайдаланылуы мүмкін белгілер көрсетілген. Пайдалану алдында олардың мағынасын түсініп алыңыз.



Пайдалану жөніндегі нұсқаулықты оқып шығыңыз.



Жарақат алу қаупін азайту үшін, сымды кедергілерден алшақ ұстаңыз.



Аккумуляторды суға тигізбеңіз немесе жаңбыр астында қалдырмаңыз.



Аккумуляторды отқа лақтырмаңыз



Аккумуляторды қысқа тұйықтауға болмайды.



Li-Ion

Тек ЕО елдері үшін
Электрлік жабдықты немесе аккумулятор блогын тұрмыстық қалдықтармен бірге тастамаңыз!
Электрлік және электрондық жабдықтар мен батареялар және аккумуляторларды кедеге жарату және батареялар мен аккумуляторлардың қалдықтары және оларды ұлттық заңнамаға сәйкес қолдану еуропалық директиваларына сәйкес қызмет ету мерзімі аяқталған электрлік жабдықтар мен аккумуляторлар және аккумулятор блок(тар)ы бөлек жиналып, қоршаған ортаға зиян келтірмейтін қайта өңдеу мекемесіне қайтарылуы керек.

ҚАУІПСІЗДІК БОЙЫНША ЕСКЕРТУЛЕР

Портативті қуат беру блогының жалпы қауіпсіздік ескертулері

- Құралды немесе машинаны пайдаланудан бұрын, оның пайдалану нұсқаулығын оқып шыққаныңызға көз жеткізіңіз.
- Бұл блогты сымынан ұстау арқылы көтермеңіз немесе тасымаңыз. Блогты пайдалану немесе кию барысында оны сымынан тартпаңыз.
- Блогты киюден бұрын, бастиекті құралдан немесе машинадан алыңыз.
- Құралды немесе машинаны қалдыру кезінде оның бастиегінің алынғанына көз жеткізіңіз немесе блогты арқаңыздан шешіңіз.
- Жұмыс істегенде блогтың сымына шалынудан сақ болыңыз.
- Блогты тегіс емес бетке тастамаңыз, биік жерлерде пайдаланбаңыз.
- Жұмыс істеу кезінде сымды кедергілерден алшақ ұстаңыз. Сым кедергілерге ілінсе, ауыр жарақатқа әкелуі мүмкін.
- Адаптерлерді зарядтау құрылғыларына енгізбеңіз.
- Пайдаланбас бұрын, сымдарды және белбеуді қоса блогты тексеріңіз. Егер олар зақымдалған болса, жөндеу жұмысына байланысты Makita компаниясының өкілетті қызмет көрсету орталығына хабарласыңыз.
- Сымды сым ұстағышқа ақырын және берік бекіткеніңізге көз жеткізіңіз.
- Тексеру немесе техникалық қызмет көрсету жұмыстарын жүргізуден бұрын, әрдайым құралдың немесе машинаның өшірулі екеніне және бастиектің алынғанына көз жеткізіңіз.
- Блогты жүзбен жабдықталған құралмен пайдаланған кезде, сымды жүзден алшақ ұстағаныңызға көз жеткізіңіз.
- Блогты киген кезде, блогтың төтенше жағдайда ажырату функциясына кедергі келтіруі ықтимал қауіпсіздік белбеуі немесе иықбау сияқты ешқандай керек-жарақты пайдаланбаңыз.
- Ағашқа өрмелегенде блогты пайдаланбаңыз.
- Электржелдеткіші бар күртені немесе аккумуляторлы жылытатын күртені киген кезде блогты пайдаланбаңыз.
- Блогты ұшқындардан сақтаңыз.
- Блогты кимей пайдаланған кезде немесе блогты құралға орнатқан кезде оны бетімен орналастырыңыз.
- Блогты бөлшектемеңіз, жөндемеңіз немесе өзгертпеңіз.
- Құралға немесе машинаға аспа белдіктің немесе белдіктің оралып қалмауын қадағалаңыз.
- Құрылғыны пайдаланған кезде, құралдың немесе машинаның сымдарды кесіп кетпеуін қадағалаңыз.
- Блогты аккумулятор тірегі көмегімен жоғары қаратып орнатқан кезде блогты тегіс бетке орналастырыңыз.
- Металл жоңқалары немесе су сияқты бөгде заттарды блогтың ашасынан алыс ұстаңыз.
- Құралды немесе машинаны жоғары кернеулі қуат желілері жанында пайдаланбаңыз.
- Тек блокқа арналған зарядтау құрылғысын пайдаланыңыз. Басқа зарядтау құрылғыларын пайдаланбаңыз.
- Аккумулятор корпусын зақымдап алмаңыз немесе блокқа ештеңе орналастырмаңыз.
- Блок үстінен баспаңыз немесе оның үстіне отырмаңыз.
- Блогты аккумулятор тірегін немесе енін реттеу белдігін ұстау арқылы тасымалдамаңыз.
- Блогты бөлме ішінде сақтаңыз.
- Аккумулятор мен аккумулятор тірегінің арасына ешқандай затты қоймаңыз немесе бекітпеңіз.
- Аккумулятор тірегіне ештеңе ілмеңіз.

Аккумуляторға арналған маңызды қауіпсіздік нұсқаулары

1. Аккумуляторды пайдаланбас бұрын, (1) аккумуляторға арналған зарядтау құрылғысындағы, (2) аккумулятордағы және (3) аккумуляторды пайдаланатын өнімдегі барлық нұсқаулар мен ескерту белгілерін оқып шығыңыз.
2. Аккумуляторды бөлшектемеңіз.
3. Егер аккумулятор картридждің пайдалану уақыты бірталай қысқарған болса, пайдалануды дереу тоқтатыңыз. Бұл қызып кету, ықтимал күйіктер немесе тіпті жарылыс қаупін тудыруы мүмкін.
4. Егер электролит көзіңізге тиген болса, көзіңізді таза сумен шайыңыз және дереу медициналық көмекке жүгініңіз. Бұл көру қабілетінен айырылуға әкеп соқтыруы мүмкін.
5. Аккумуляторды қысқа тұйықтауға болмайды:
 - (1) Клеммаларды кез келген ток өткізгіш материалдарға тигізбеңіз.
 - (2) Аккумуляторды ішінде шегелер, тиындар, т.б. басқа металл заттары бар контейнерде сақтамаңыз.
 - (3) Аккумуляторды суға салмаңыз немесе жаңбыр астында қалдырмаңыз.Аккумулятор түйіспелерінің тұйықталуы үлкен ток ағынының пайда болуына, қызып кетуге, ықтимал күйіктерге және тіпті бұзылуға себеп болуы мүмкін.
6. Құралды/машинаны және аккумуляторды температурасы 50 °C (122 °F) шамасынан асатын жерлерде сақтамаңыз және пайдаланбаңыз.
7. Аккумулятор қатты зақымдалған немесе толығымен тозған болса да, оны отқа жақпаңыз. Аккумулятор отта жарылып кетуі мүмкін.
8. Аккумуляторды құлатып немесе соғып алмаңыз.
9. Зақымдалған аккумуляторды пайдаланбаңыз.
10. Жинаққа кіретін литий-ионды аккумуляторлар денсаулыққа және қоршаған ортаға зиянды заттар заңнамасы талаптарына сәйкес қарастырылады. Коммерциялық тасымалдау үшін, мысалы, үшінші тараптар, экспедиторлар үшін қаптамада және таңбалауда арнайы талаптар сақталуы тиіс. Жіберілетін өнімді дайындау үшін қауіпті заттар бойынша сарапшы маманмен кеңесу керек. Сонымен қатар ұлттық ережелерді де толық қарап шығыңыз. Ашық түйіспелерді жауып, аккумуляторды қаптамаға қозғалмайтынды етіп орналастырыңыз.

11. Аккумуляторды кәдеге жаратқан кезде оны құралдан шығарып алып, қауіпсіз жерде кәдеге жаратыңыз. Аккумуляторды кәдеге жаратуға қатысты жергілікті ережелерді орындаңыз.
12. Аккумуляторды тек Makita компаниясы көрсеткен өнімдермен бірге пайдаланыңыз. Аккумуляторды үйіспімді емес өнімдерге орнату өртке, қызып кетуге, жарылысқа немесе электролит ағуына әкеп соқтыруы мүмкін.
13. Егер құрал/машина ұзақ уақыт бойы пайдаланылмайтын болса, құралдағы аккумуляторды алып тастау керек.
14. Аккумуляторды балалардан аулақ ұстаңыз.

ОСЫ НҰСҚАУЛАРДЫ САҚТАҢЫЗ.

▲САҚ БОЛЫҢЫЗ: Тек түпнұсқа Makita аккумуляторларын пайдаланыңыз. Түпнұсқа емес Makita аккумуляторларын немесе өзгертілген аккумуляторларды пайдалану нәтижесінде өрт, жарақат алу немесе зақымдалуға себеп болатын аккумулятор жарылуына әкелуі мүмкін. Ол сондай-ақ Makita құралы мен зарядтау құрылғысы үшін Makita кепілдігінің күшін жояды.

Аккумулятордың максималды қызмет ету мерзімін сақтау бойынша кеңестер

1. Аккумулятор қуаты толығымен отырмас бұрын зарядтаңыз. Электр құралының қуаты аз екендігін байқаған кезде, құрал/машина жұмысын тоқтатып, аккумуляторды зарядтаңыз.
2. Толығымен зарядталған аккумуляторды ешқашан қайта зарядтамаңыз. Артық зарядтау аккумулятордың қызмет ету мерзімін қысқартады.
3. Аккумуляторды 10 °C - 40 °C (50 °F - 104 °F) бөлме температурасында зарядтаңыз. Зарядтамас бұрын, аккумуляторды суытыңыз.
4. Егер аккумуляторды ұзақ уақыт бойы (алты айдан артық) пайдаланбаған болсаңыз, оны зарядтаңыз.

БӨЛШЕКТЕР СИПАТТАМАСЫ

► Сурет1

1	Табан пластинасы	2	Аккумулятор	3	Тұтқа	4	Құлыптау түймесі
5	Сым ұстағышы	6	Адаптер қалтасы	7	Қуат түймесі	8	Аккумулятор ашасы
9	36 В (18 В x 2) арналған адаптерлер	10	Адаптер ашасы	11	Аккумуляторларға арналған зарядтау құрылғысының қуат ашасы	12	Аккумуляторларға арналған зарядтау құрылғысы
13	Аккумуляторларға арналған зарядтау құрылғысының бастиегі	14	Бел буатын белдік	15	Розетка	16	Енін реттеу белдігі
17	Иық белбеуі жинағы	18	Аккумулятор тірегі	-	-	-	-

ФУНКЦИОНАЛДЫҚ СИПАТТАМАСЫ

▲САҚ БОЛЫҢЫЗ: Блоктың жұмысын реттемес және тексермес бұрын, әрдайым блоктың өшірулі екендігіне көз жеткізіңіз.

Блокты зарядтау

▲САҚ БОЛЫҢЫЗ: Зарядтау аяқталғаннан кейін аккумуляторларға арналған зарядтау құрылғысының қуат ашасын АТ кернеу көзінен алып тастаңыз және аккумуляторларға арналған зарядтау құрылғысының бастиегін алып тастап, аккумулятордың қақпағын бекітіңіз.

НАЗАР САЛЫҢЫЗ: Аккумуляторларға арналған зарядтау құрылғысы тек портативті қуат беру блогы түріндегі МАКІТА өнімдерін зарядтауға арналған. Оны басқа мақсаттар немесе басқа өндірушінің аккумуляторлары үшін ешқашан пайдаланбаңыз.

НАЗАР САЛЫҢЫЗ: Аккумуляторларға арналған зарядтау құрылғысы блокқа қосылған кезде құрал немесе машина іске қосылмайды. Бұл жағдайда аккумуляторларға арналған зарядтау құрылғысын блоктан алып тастаңыз.

НАЗАР САЛЫҢЫЗ: Зарядтау кезінде аккумулятор температурасы төмен немесе жоғары болса, зарядтау процесі тоқтауы мүмкін. Бұл жағдайда аккумуляторды жылыту немесе суыту арқылы аккумулятор температурасы қалыпты болғанша күтіңіз, содан кейін зарядтауды қайта бастаңыз.

1. Аккумулятор қақпағын оны бұрау арқылы алыңыз.

► **Сурет2:** 1. Қақпақ

2. Аккумуляторларға арналған зарядтау құрылғысының бастиегіндегі дөңес жерді блок ашасындағы қарсы бөлікпен туралаңыз, содан кейін бастиекті бұрау арқылы ашаны бастиекке бекітіңіз.

► **Сурет3:** 1. Дөңес жер 2. Розетка 3. Аша

3. Аккумуляторларға арналған зарядтау құрылғысының қуат ашасын сәйкес АТ кернеу көзіне қосыңыз.

4. Зарядтау аяқталғаннан кейін аккумуляторларға арналған зарядтау құрылғысының бастиегін алып тастап, аккумулятор қақпағын бекітіңіз.

Зарядтау кезінде негізгі қуат шамы қызыл түспен жанады және индикатор шамдары аккумулятордың қалған қуатын көрсетеді. Зарядтау аяқталған кезде, негізгі қуат шамы мен индикатор шамдары өшеді.

Қуат шамы	Индикатор шамдары			Қалған қуат
	Жанып тұру	Өшірулі	Жыпылықтау	
				Зарядталуда (75% - 100%)
				Зарядталуда (50% - 75%)
				Зарядталуда (25% - 50%)
				Зарядталуда (0% - 25%)

Қуат түймесі және аккумулятор индикаторы

▲САҚ БОЛЫҢЫЗ: Блокты қосудан бұрын, құралды немесе машинаны өшіргеніңізге көз жеткізіңіз. Әйтпесе құрал немесе машина кейде іске қосылып, жарақат тудыруы мүмкін.

ЕСКЕРТПЕ: Блокты іске қосқаннан кейін құралды немесе машинаны бірден іске қоссаңыз, құрал немесе машина іске қосылмауы мүмкін. Бұл жағдайда, құралды немесе машинаны қайта іске қосыңыз.

► **Сурет4:** 1. Қуат түймесі 2. Индикатор шамы 3. Қуат шамы

Блокты қосу үшін қуат түймесін басыңыз. Қуат шамы жасыл түсті болып жанады. Блокты өшіру үшін қуат түймесін бірнеше секунд бойы басып тұрыңыз.

ЕСКЕРТПЕ: Блок пен құрал немесе машина 8 сағатқа қараусыз қалдырылса, блок автоматты түрде өшеді.

Негізгі қуат шамы келесі жағдайларда жасыл түспен жыпылықтайды:

- Адаптер ашасы немесе электрлік құрал/машина ашасы блоктың бастиегіне қосылмаған.
Бұл жағдайда адаптер ашасын немесе электрлік құрал/машина ашасын блоктың бастиегіне қосыңыз.
- Аккумулятор заряды біткен.
Бұл жағдайда блокты зарядтаңыз.
- Аккумулятор шамадан тыс қызып кеткен немесе блок температурасы төмен.
Бұл жағдайда блокты суытыңыз немесе оны жылытыңыз.

Қуат шамы жасыл және қызыл түспен кезектесіп жыпылықтаса, блокты өшіріп, содан кейін қайта қосыңыз. Блокты қосқаннан кейін қуат шамы жасыл және қызыл түспен кезектесіп жыпылықтауын тоқтатпаса, жөндеу жұмысына байланысты Makita компаниясының өкілетті қызмет көрсету орталығына хабарласыңыз.

Аккумулятордың қалған қуатын көрсету

Аккумулятордың қалған қуатын көрсету үшін блоктағы қуат түймесін басыңыз. Индикатор шамдары шамамен 5 секунд бойы жанып тұрады.

Индикатор шамдары			Қалған қуат
Жанып тұру	Өшірулі	Жыпылықтау	
■ ■ ■ ■	□	▧	75% - 100%
■ ■ ■ □	□	□	50% - 75%
■ ■ □ □	□	□	25% - 50%
■ □ □ □	□	□	0% - 25%
▧ □ □ □	□	□	Аккумуляторды зарядтаңыз.
■ ■ □ □	□	□	Аккумулятор ақаулы болуы мүмкін.
□ □ ■ ■	□	□	

ЕСКЕРТПЕ: Қолдану жағдайларына және қоршаған ортаның температурасына қарай көрсеткіш нақты қуаттан біршама ерекшеленуі мүмкін.

ЕСКЕРТПЕ: Құрал немесе машинаның аккумулятордың қалған қуатын көрсетуге арналған индикатор шамы болса, құрал немесе машинаның емес, блоктың индикатор шамдарына қараңыз.

ЕСКЕРТПЕ: Егер бірнеше индикатор шамы жыпылықтаса, аккумулятордың қызып кеткендігін білдіреді. Бұл жағдайда аккумуляторды суытыңыз.

Құралдың/машинаның/аккумулятордың қорғаныс жүйесі

Құрал немесе машина құралды не машинаны және аккумуляторды қорғау жүйесімен жабдықталған. Бұл жүйе құрал немесе машинаның және аккумулятордың қызмет ету мерзімін ұзарту үшін моторға берілетін қуатты автоматты түрде өшіреді. Егер құрал, машина немесе аккумулятор төмендегі жағдайлардың біреуіне тап болса, құрал жұмыс барысында автоматты түрде тоқтайды:

Шамадан тыс жүктемеден қорғаныс

Құрал, машина немесе аккумулятор шамадан тыс ток тұтынатын күйде жұмыс істесе, құрал немесе машина автоматты түрде тоқтайды. Бұл жағдайда құралды немесе машинаны өшіріңіз және құралдың немесе машинаның шамадан тыс жүктелуіне себеп болған жұмысты тоқтатыңыз. Содан кейін қайта іске қосу үшін құралды немесе машинаны қосыңыз.

Қызып кетуден қорғаныс

Құрал, машина немесе аккумулятор қызып кетсе, құрал немесе машина автоматты түрде тоқтайды. Бұл жағдайда құралды немесе машинаны қайта іске қосудан бұрын, құралдың немесе машинаның және аккумулятордың сууына мүмкіндік беріңіз.

Зарядтың шамадан тыс таусылуынан қорғаныс

Аккумулятор қуаты жеткіліксіз болған кезде құрал немесе машина автоматты түрде тоқтайды және қуат түймесін басқан кезде индикатор шамы жыпылықтайды. Бұл жағдайда аккумуляторды құралдан немесе машинадан алып тастап, зарядтаңыз.

Адаптер қалтасын пайдалану

▲САҚ БОЛЫҢЫЗ: Блокты адаптер қалтасының жабысқақ ілгек бекіткіші арқылы бекітілген сымдармен пайдаланбаңыз.

Адаптерлерді адаптер қалтасына суретте көрсетілгендей салыңыз.

► **Сурет5:** 1. Адаптер 2. Адаптер қалтасы

ҚҰРАСТЫРУ

▲САҚ БОЛЫҢЫЗ: Блокпен жұмыс істемес бұрын, әрдайым блоктың өшірулі екендігіне және ажыратылғандығына көз жеткізіңіз.

Блокты құрастыру

1. Аккумуляторды иық белбеуі жинағының табан пластинасына суретте көрсетілгендей бекітіңіз.

► **Сурет6:** 1. Аккумулятор 2. Табан пластинасы

▲САҚ БОЛЫҢЫЗ: Аккумулятордың табан пластинасына мықтап бекітілгеніне көз жеткізіңіз. Әйтпесе аккумуляторды таққан кезде немесе пайдаланған кезде, блок құлап қалып, жарақаттауы мүмкін. Егер суретте көрсетілгендей қызыл индикатор көрініп тұрса, демек аккумулятор толығымен құлыпталмаған.

► **Сурет7:** 1. Қызыл индикатор

▲САҚ БОЛЫҢЫЗ: Аккумуляторды бекіткен кезде, аккумулятор мен табан пластинасы арасында саусақтарыңыз немесе бас бармақтарыңыз қысылып қалмауы үшін абай болыңыз.

▲САҚ БОЛЫҢЫЗ: Аккумуляторды алған кезде сабынан мықтап ұстап тұрып құлыптау түймесін басыңыз. Аккумуляторды алғаннан кейін бел буатын белдікті ең төменгі күйге орнатыңыз.

► **Сурет8:** 1. Тұтқа 2. Құлыптау түймесі

2. Бел буатын белдікті реттеңіз. Биіктікті реттейтін тетікті көтеріңіз, содан кейін табан пластинасын сырғыту арқылы бел буатын белдікті реттеп, тетікті орнына түсіріңіз.
- **Сурет9:** 1. Биіктікті реттейтін тетік 2. Табан пластинасы 3. Бел буатын белдік

▲САҚ БОЛЫҢЫЗ: Бел буатын белдіктің күйін реттеу кезінде блокты суретте көрсетілгендей аккумулятор төмен қарайтындей етіп орналастырыңыз.

HAZAP САЛЫҢЫЗ: Биіктікті реттейтін тетік бос бекітілсе, оның сомынын бекітіңіз. Сомынды шамадан тыс қатты бекітпеңіз. Әйтпесе биіктікті реттейтін тетік жылжымайды.

► **Сурет10:** 1. Сомын

ЕСКЕРТПЕ: Егер табан пластинасын сырғыту қиын болса, тірек жерге тимейтіндей етіп оны шамалы көтеріңіз, содан кейін табан пластинасын сырғытыңыз.

3. Адаптер қалтасын бел буатын белдікке жабысқақ ілгек бекіткіші арқылы суретте көрсетілгендей тіркеңіз.
- **Сурет11:** 1. Адаптер қалтасы

ЕСКЕРТПЕ: Адаптер қалтасын бел буатын белдіктің оң немесе сол жағына орнатуға болады.

4. Енін реттейтін белдікті пайдаланып, иық белбеуінің енін реттеңіз.
- **Сурет12:** 1. Енін реттеу белдігі
5. Блокты киіңіз, содан кейін бел буатын белдіктің айылбасын құлыптап, оның ұзындығын реттеңіз.
- **Сурет13:** 1. Айылбас

ЕСКЕРТПЕ: Белдікті жабысқақ ілгек бекіткіші арқылы суретте көрсетілгендей жинауға және бекітуге болады.

► **Сурет14:** 1. Белдік

6. Иық белбеуінің ұзындығын реттеңіз.
- **Сурет15:** 1. Иық белбеуі

ЕСКЕРТПЕ: Белдікті жабысқақ ілгек бекіткіші арқылы суретте көрсетілгендей жинауға және бекітуге болады.

► **Сурет16:** 1. Белдік

▲САҚ БОЛЫҢЫЗ: Блокты орнатқан кезде, блок құлап кетпейтіндей етіп оны тегіс және тұрақты бетке орналастырыңыз.

Блокты орнатқан кезде, бел буатын белдіктің айылбасын құлыптап шығарыңыз, содан кейін құрылғыны ақырын орнатыңыз.

► **Сурет17:** 1. Айылбас

ПАЙДАЛАНУ

▲САҚ БОЛЫҢЫЗ: Блокты кию кезінде, оны екі иығыңызға кигеніңізге көз жеткізіңіз. Әйтпесе блокты таққан кезде немесе пайдаланған кезде, блок құлап қалып, жарақаттауы мүмкін.

▲САҚ БОЛЫҢЫЗ: Блокты кию кезінде, оны арқаңызға кигеніңізге көз жеткізіңіз. Әйтпесе блок кездейсоқ құлап қалып, жарақаттауы мүмкін.

▲САҚ БОЛЫҢЫЗ: Блокты қосудан бұрын немесе адаптер ашасын немесе электрлік құралды/машинаны аккумулятор қорабының розеткасына қосудан бұрын құралды немесе машинаны әрдайым өшіріңіз. Әйтпесе құрал немесе машина кездейсоқ іске қосылып, жарақат тудыруы мүмкін.

ЕСКЕРТПЕ: 18 В құралға арналған адаптер бұл блок үшін қолжетімді емес.

Блокты құралға немесе машинаға қосу

- Аккумуляторды иық белбеуі жинағының табан пластинасынан алып тастаңыз.
- Аккумулятордың сол немесе оң жағындағы сымнан артып шығарыңыз. Сымды шығару кезінде оның суретте көрсетілгендей ұстағыштарда орнатылғанына көз жеткізіңіз.
- **Сурет18:** 1. Сым 2. Ұстағыш
- Аккумуляторды иық белбеуі жинағының табан пластинасына бекітіңіз.
- Блокты киіңіз.
- Адаптер ашасын немесе электр құралын/машинаны аккумулятордың розеткасына ашаның көрсеткі белгісі розеткадағы белгімен сәйкес келетіндей етіп салыңыз.
- **Сурет19:** 1. Аша 2. Розетка 3. Көрсеткі белгісі

HAZAP САЛЫҢЫЗ: Ашаны розеткадан ажырату кезінде, сымдардан ұстамай, ашаны және розетканы ұстап ажыратыңыз. Әйтпесе сымдар зақымдалып, блок ақаулығына себеп болуы мүмкін.

ЕСКЕРТПЕ: Аша мен розетка белгілі бір жүктеме қолданылғанда ажыратылады.

6. Адаптерлерді құралға немесе машинаға аккумулятор картриджі сияқты орнатыңыз.

► **Сурет20:** 1. Адаптер

НАЗАР САЛЫҢЫЗ: 36 В (18 В x 2) аккумуляторлы құрал немесе машина үшін 36 В (18 В x 2) құралдарға арналған адаптерлерді пайдаланыңыз. Тікелей қосылатын құрал немесе машина түрі адаптерді қажет етпейді.

НАЗАР САЛЫҢЫЗ: Адаптерлерді құралға немесе машинаға орнату кезінде, 2 сыммен жабдықталған адаптерді суретте көрсетілген жерге орнатқаныңызға көз жеткізіңіз.

Егер сіз адаптерлерді дұрыс орнатпаған болсаңыз, онда 2 сыммен жабдықталған адаптер толығымен салына алмайды. Бұл жағдайда, адаптерді күштеп салмаңыз. Өйтпесе, құралға немесе машинаға зақым келуі мүмкін.

► **Сурет21:** 1. 2 сымды адаптер

► **Сурет22:** 1. 2 сымды адаптер

ЕСКЕРТПЕ: Адаптер сымның бағытын шамамен 180 градус ауқымында өзгертуге болады.

7. Блоқты қосу үшін, қуат түймесін басыңыз. Блоқты өшіру үшін қуат түймесін бірнеше секунд бойы басып тұрыңыз.

► **Сурет23:** 1. Қуат түймесі

Сым ұстағыштарын пайдалану

▲ САҚ БОЛЫҢЫЗ: Сым ұстағыштарға тек аккумулятор сымын жалғаңыз. Сым ұстағыштарға адаптерлер немесе құрал/машина сымын жалғауға болмайды. Адаптерлер немесе құрал/машина сымын жалғау жазатайым оқиғаға және жарақатқа өкеп соғуы мүмкін.

► **Сурет24**

► **Сурет25**

Аккумулятор сымын суретте көрсетілгендей сым ұстағышына жалғауға болады.

► **Сурет26:** 1. Сым ұстағышы

Сондай-ақ сымды бел буатын белдіктің сым ұстағышын пайдаланып, суретте көрсетілгендей бекітуге болады.

► **Сурет27:** 1. Сым ұстағышы

Сым ұстағыштарды бел буатын белдіктің және иық белбеуінің оң немесе сол жағына орнатуға болады.

► **Сурет28:** 1. Сым ұстағышына бекітілетін бөлік

▲ САҚ БОЛЫҢЫЗ: Сымды иық белбеуіне тек сол жаққа немесе тек оң жаққа, сым иық белбеуімен айқаспайтындай етіп бекітіңіз.

► **Сурет29**

Ілгіш белдікті пайдалану

Қосымша керек-жарақ

Ілгіш белдікті аккумуляторлы шалғыға пайдалануға болады.

Ілгіш белдікті бекіту

1. Ілгіш белдіктің ілмегін бел буатын белдіктің немесе иық белбеуінің сақиналарына суретте көрсетілгендей етіп іліңіз. Пайдалануға сәйкес келетін белдік түрі мен қосу әдісін таңдаңыз.

► **Сурет30:** 1. Сақина 2. Ілмек

► **Сурет31:** 1. Сақина 2. Ілмек

► **Сурет32:** 1. Сақина 2. Ілмек

► **Сурет33:** 1. Сақина 2. Ілмек

ЕСКЕРТПЕ: Құрал түрі велосипед тұтқасы сияқты болса, белдікті бел буатын белдіктің ішкі жағы арқылы өтетіндей бекітіңіз.

► **Сурет34:** 1. Бел буатын белдік 2. Белдік

2. Ілмекті құралға іліңіз.

► **Сурет35:** 1. Ілмек

Құралды ажырату

Айылбасты босату үшін, айылбас тетіктерін басыңыз.

► **Сурет36:** 1. Тетік

ЕСКЕРТПЕ: Айылбас белдіктің түріне байланысты берілмейді.

Төтенше жағдайда ажырату

1. Айылбасты босату үшін, бел буатын белдіктің айылбас тетіктерін басыңыз.

► **Сурет37:** 1. Айылбас 2. Тетік

2. Құралды және блокты босату үшін иық белбеуін шешіңіз.

► **Сурет38:** 1. Иық белбеуі

ТЕХНИКАЛЫҚ ҚЫЗМЕТ КӨРСЕТУ

▲САҚ БОЛЫҢЫЗ: Тексеру немесе техникалық қызмет көрсету жұмыстарын жүргізбес бұрын, әрдайым блоктың өшірулі екендігіне көз жеткізіңіз.

НАЗАР САЛЫҢЫЗ: Жанармайды, бензинді, сұйылтқышты, спиртті немесе соған ұқсас заттарды ешқашан пайдаланбаңыз. Нәтижесінде түссіздену, бұліну немесе жарықтар пайда болуына әкелуі мүмкін.

Өнімнің ҚАУІПСІЗДІГІ мен СЕНІМДІЛІГІН қамтамасыз ету үшін, жөндеу жұмыстары, кез келген басқа техникалық қызмет көрсету немесе реттеу әрдайым Makita қосалқы бөлшектерін пайдалану арқылы Makita компаниясының өкілетті немесе зауыттық қызмет көрсету орталықтары тарапынан орындалуы керек.

АҚАУЛЫҚТАРДЫ ЖОЮ

Жөндеу жұмыстарына тапсырыс беруден бұрын, тексерулер жүргізіңіз. Нұсқаулықта көрсетілмеген мәселелер анықталса, құралды, машинаны немесе блокты бөлшектемеңіз. Makita компаниясының өкілетті қызмет көрсету орталықтарына хабарласыңыз және жөндеу үшін әрқашан Makita қосалқы бөлшектерін пайдаланыңыз.

Ақаулы күйі	Қуат шамы	Себебі	Шешім
Құрал немесе машина іске қосылмады.	-	Зарядтау құрылғысы блокқа қосылған.	Зарядтау құрылғысын блоктан алып тастаңыз.
	Шам жасыл түсті болып жанады.	Адаптерлер құралға немесе машинаға орнатылмаған.	Адаптерлерді құралға немесе машинаға орнатыңыз. Адаптерлердің берік орнатылғанын тексеріңіз.
		Құрал немесе машина, адаптерлердің сымы шамадан тыс қызған.	Құрал немесе машинаны және блокты суытыңыз.
Шам жасыл түспен жыпылықтайды.	Құрал немесе машина, блок бұзылды.	Жөндеу жұмысына байланысты Makita өкілетті қызмет көрсету орталығына хабарласыңыз.	
	Адаптер ашасы немесе электр құралы/машина мен аккумулятор розеткасы қосылмаған.	Ашаны розеткаға қосыңыз. Ашаның розеткаға қауіпсіз қосылғанын тексеріңіз.	
		Блок шамадан тыс қызып кеткен немесе блок температурасы төмен.	Блокты суытыңыз немесе оны жылытыңыз.
Шам қызыл және жасыл түспен кезектесіп жыпылықтайды.	Аккумулятордың қалған қуаты жеткілікті емес.	Аккумуляторды зарядтаңыз.	
	Блок ақаулықты анықтады.	Блокты өшіріп, қайта қосыңыз.	
Шам жанбайды.	Құрал немесе машина, блок бұзылды.	Жөндеу жұмысына байланысты Makita өкілетті қызмет көрсету орталығына хабарласыңыз.	
	Блок қосылмаған.	Блокты қосыңыз.	
	Аккумулятордың қалған қуаты жеткілікті емес.	Аккумуляторды зарядтаңыз.	
	Блок бұзылған.	Жөндеу жұмысына байланысты Makita өкілетті қызмет көрсету орталығына хабарласыңыз.	

Ақаулы күйі	Қуат шамы	Себебі	Шешім
Зарядтау құрылғысы қосылған кезде зарядтау басталмайды.	Шам қызыл түспен жыпылықтайды.	Блок шамадан тыс қызып кеткен немесе блок температурасы төмен.	Блоқты суытыңыз немесе оны жылытыңыз.
	Шам қызыл және жасыл түспен кезектесіп жыпылықтайды.	Блок немесе зарядтау құрылғысы ақаулықты анықтады.	Аккумуляторларға арналған зарядтау құрылғысын бастиектен алып тастаңыз, содан кейін оны қайта қосыңыз.
		Блок немесе зарядтау құрылғысы бұзылған.	Жөндеу жұмысына байланысты Makita өкілетті қызмет көрсету орталығына хабарласыңыз.
	Шам жанбайды.	Зарядтау құрылғысы сәйкес АТ кернеу көзіне қосылмаған.	Зарядтау құрылғысын сәйкес АТ кернеу көзіне қосыңыз.
		Зарядтау құрылғысының бастиегі дұрыс қосылмаған.	Зарядтау құрылғысының бастиегін дұрыстап қосыңыз.
		Зарядтау құрылғысының қуат сымы зарядтау құрылғысына дұрыс қосылмаған.	Зарядтау құрылғысының қуат сымын дұрыстап қосыңыз.
		Блок немесе зарядтау құрылғысы бұзылған.	Жөндеу жұмысына байланысты Makita өкілетті қызмет көрсету орталығына хабарласыңыз.

ҚОСЫМША КЕРЕК-ЖАРАҚТАР

▲САҚ БОЛЫҢЫЗ: Бұл керек-жарақтар мен қондырмалар осы нұсқаулықта көрсетілген Makita құралымен бірге пайдалануға ұсынылады. Кез келген басқа керек-жарақтар мен қондырмаларды пайдалану адамдардың жарақаттануына әкелуі мүмкін. Керек-жарақты немесе қондырманы тек өз мақсатында ғана қолданыңыз.

Осы керек-жарақтар туралы қосымша мәлімет алу үшін көмек қажет болса, жергілікті Makita қызмет көрсету орталығына хабарласыңыз.

- Makita түпнұсқа зарядтау құрылғысы

ЕСКЕРТПЕ: Тізімдегі кейбір элементтер стандартты керек-жарақтар ретінде құралдың қаптамасында болуы мүмкін. Олар елге байланысты әртүрлі болуы мүмкін.

规格

型号:	PDC1200	
尺寸 (长 × 宽 × 高)	369 mm × 261 mm × 139 mm *1	
额定电压	D.C. 36 V - 40 V (最大)	
电池电量	33.5 Ah	
电池类型	可充电型锂离子电池	
充电时间	360分钟	
净重	电池	8.8 kg *1
	肩带组件	1.6 kg *2

*1.不含肩带组件、适配器和充电器。

*2.不含适配器袋

适用充电器

- DC4001

警告： 请仅使用以上所列充电器。使用其他类型的充电器可能会导致人身伤害和/或起火。

用途

便携电源装置可以使电池与工具（或机器）分离，因而适合长时间工作使用。

此装置可与以下工具或机器搭配使用。

- 36 V (18 V × 2) 电池驱动工具或机器
- 电池驱动工具或机器（直接连接至便携电源装置）

关于本使用说明书

本使用说明书中的术语“装置”是指便携电源装置。便携电源装置由电池和肩带组件组成。

兼容工具或机器类别

- 充电式链锯 *1、充电式高枝锯、充电式吹风机、充电式割草机、充电式多功能动力机、充电式绿篱机、充电式角向磨光机、充电式电锤 *2

*1.顶部手柄链锯除外 (DUC252 / DUC302 / DUC352 / DUC256 / DUC306 / DUC356 / DUC406 / DUC256C)

*2.DHR280 / DHR281 / DHR282 / DHR283除外

工具或机器兼容类别若有变更，恕不另行通知。有关工具或机器兼容类别的信息，请参阅最新的使用说明书。

警告： 切勿将本装置用于以下类别的工具或机器。在非兼容工具或机器上使用本装置可能会导致人身伤害或功能异常。

- 充电式喷雾器、充电式电剪、电池驱动式手推车、电动自行车、充电背负式工业吸尘器、智能扫地机器人吸尘器、充电式风扇夹克、充电式发热保暖外套

注意： 若将本装置与以下型号搭配使用时使用尼龙线，请务必使用以下工具组合：

型号	DUR364L / DUR365U / DUR366L / DUR368A / DUR368L / DUX60
切割工具和切割直径	切割直径为350 mm的尼龙打草头
尼龙线直径	2.0 mm

*. 您所在的地区可能无法使用尼龙打草头。

注：
DUB362型

在高温环境下，机器可能会因保护系统的作用而在操作期间停止运作。

符号

以下显示本设备可能会使用的符号。在使用工具之前，请务必理解其含义。



阅读使用说明书。



为降低人身伤害的风险，请使导线远离障碍物。



不得将电池置于水中或使其淋雨。



请勿将电池抛入火中。



请勿使电池短路。



仅限于欧盟国家
请勿将电气设备或电池组与家庭普通废弃物一同丢弃！请务必遵守欧洲关于废弃电子电气设备、电池和蓄电池以及废弃电池和蓄电池的指令并根据法律法规执行。达到使用寿命的电气设备和电池组必须分类回收至符合环境保护规定的再循环机构。

安全警告

便携电源装置安全警告

1. 请务必在使用前阅读工具或机器的使用说明书。
2. 请勿仅握住导线拿起或携带本装置。佩戴或使用本装置时请勿拉扯导线。
3. 佩戴本装置前，请从工具或机器上取下插口。
4. 离开工具或机器时，请务必从工具或机器上取下插口，或从身体上取下本装置。
5. 操作期间，请小心勿绊到导线。
6. 请勿在不稳固的表面或不稳固的高处使用本装置。
7. 操作期间，请使导线远离障碍物。导线被障碍物绊住可能会造成严重的人身伤害。
8. 请勿将适配器插入充电器。
9. 使用前请检查装置，包括导线和束带。如有受损，请联系当地Makita（牧田）授权的维修服务中心进行修复。
10. 将导线安装到导线固定器时，请务必缓慢并牢固安装。

11. 检查或保养工具或机器之前，请务必关闭工具或机器电源并取下插口。
12. 当在有刀片的工具上使用本装置时，请务必使导线远离刀片。
13. 佩戴本装置时，请勿在装置上放置任何物件，例如安全带或肩带，否则可能对装置的紧急拆除功能造成干扰。
14. 爬树时请勿使用本装置。
15. 穿着充电式风扇夹克或充电式发热保暖外套时请勿使用本装置。
16. 请勿将本装置暴露于火花中。
17. 不以佩戴的方式或者未将装置安装在工具或机器上使用本装置时，请务必放下本装置。
18. 切勿拆卸、修理或改装本装置。
19. 请小心勿使工具或机器缠住束带或皮带。
20. 使用该装置时，请小心勿使工具或机器切割导线。
21. 当使用电池支架直立放置装置时，请务必将其放置于平面上。
22. 确保金属屑屑、水等异物远离装置插头。
23. 请勿在高压电源线路附近使用本工具或机器。
24. 只能使用本装置专用的充电器。请勿使用其他充电器。
25. 请勿损坏电池外壳或者在装置上放置任何物件。
26. 请勿踩踏装置或坐在装置上。
27. 请勿抓握电池支架或宽度调整带来搬运本装置。
28. 将本装置存放在室内。
29. 请勿将任何物件放置于或固定在电池与电池支架之间。
30. 请勿将任何物件悬挂在电池支架上。

电池相关的重要安全注意事项

1. 在使用电池之前，请仔细阅读所有的说明以及（1）电池充电器，（2）电池，以及（3）使用电池的产品上的警告标记。
2. 请勿拆解电池。
3. 如果机器运行时间变得过短，请立即停止使用。否则可能会导致过热、起火甚至爆炸。
4. 如果电解液进入您的眼睛，请用清水将其冲洗干净并立即就医。否则可能会导致视力受损。

5. 请勿使电池短路：
 - (1) 请勿使任何导电材料碰触到端子。
 - (2) 避免将电池与其他金属物品如钉子、硬币等放置在同一容器内。
 - (3) 不得将电池置于水中或使其淋雨。电池短路将产生大的电流，导致过热，并可能导致起火甚至击穿。
6. 请勿在温度可能达到或超过**50°C (122°F)**的场所存放以及使用工具/机器和电池。
7. 即使电池已经严重损坏或完全磨损，也不得焚烧电池。否则，电池会在火中爆炸。
8. 请小心，勿撞击电池或使其掉落。
9. 请勿使用损坏的电池。
10. 本工具附带的锂离子电池需符合危险品法规要求。
 第三方或转运代理等进行商业运输时，应遵循包装和标识方面的特殊要求。有关运输项目的准备作业，咨询危险品方面的专业人士。同时，请遵守可能更为详尽的国家法规。
 请使用胶带保护且勿遮掩表面的联络信息，并牢固封装电池，使电池在包装内不可动。
11. 丢弃电池时，需将其从工具中取出并在安全区域进行处置。关于如何处理废弃的电池，请遵循当地法规。
12. 仅将电池用于**Makita (牧田)**指定的产品。将电池安装至不兼容的产品可能会导致起火、过热、爆炸或电解液泄漏。
13. 如长时间未使用工具/机器，必须将电池从工具中取出。
14. 确保电池远离儿童。

请保留此说明书。

⚠小心： 请仅使用**Makita (牧田)**原装电池。使用非**Makita (牧田)**原装电池或经过改装的电池可能会导致电池爆炸，而造成火灾、人身伤害或物品受损。同时也会导致牧田工具和充电器的牧田保修服务失效。

保持电池最大使用寿命的提示

1. 在电池电量完全耗尽前及时充电。发现工具电量较低时，请停止操作工具/机器，并对电池充电。
2. 请勿对已充满电的电池进行二次充电。过度充电将缩短电池的使用寿命。
3. 请在**10°C - 40°C (50°F - 104°F)**的室温条件下对电池充电。请待灼热的电池冷却后再充电。
4. 如果电池长时间（超过六个月）未使用，请对其充电。

部件说明

► 图片1

1	基板	2	电池	3	手柄	4	锁定按钮
5	导线固定器	6	适配器袋	7	电源按钮	8	电池插头
9	36 V (18 V x 2) 用适配器	10	适配器插头	11	电池充电器的电 源插头	12	电池充电器
13	电池充电器 的插口	14	腰带	15	插口	16	宽度调整带
17	肩带组件	18	电池支架	-	-	-	-

功能描述

⚠小心： 在调节或检查装置功能之前，请务必关闭装置。

对装置充电

⚠小心： 充电完成后，请务必将电池充电器的电源插头从交流电压源处取下，然后拆除电池充电器插口并安装电池盖子。

注意： 此电池充电器只能对**MAKITA**（牧田）便携电源装置充电。不得用于其他用途或对其他制造商的电池充电。

注意： 电池充电器与装置相连时，工具或机器不会启动。此时若要启动装置，须将电池充电器从装置上移除。

注意： 若充电期间电池温度变低或变高，充电可能会停止。此时，需要对电池加热或使电池冷却，待其恢复正常温度后再重新充电。

1. 旋转电池盖子将其移除。

► **图片2：** 1. 盖子

2. 将电池充电器的插口凸起部分与装置插头的配对部分对齐，然后通过旋转插口将插口安装在插头上。

► **图片3：** 1. 凸起部分 2. 插口 3. 插头

3. 将电池充电器的电源插头插入到正确的交流电压源插座内。

4. 充电完成后，移除电池充电器插口，并安装电池盖子。

充电过程中，主电源指示灯呈红色点亮，并且电量指示灯显示剩余电池电量。充电完成后，主电源指示灯和电量指示灯将熄灭。

主电源指示灯	指示灯			剩余电量	
	■ 点亮	□ 熄灭	▣ 闪烁		
■	■	■	■	▣	充电中 (75%至100%)
■	■	■	▣	□	充电中 (50%至75%)
■	■	▣	□	□	充电中 (25%至50%)
■	▣	□	□	□	充电中 (0%至25%)

电源按钮和电池指示灯

⚠小心： 开启装置前，确保已关闭工具或机器。否则工具或机器可能会突然启动，并导致人身伤害。

注： 开启本装置后，若立即打开工具或机器，工具或机器可能不会启动。此时，请再次重新启动工具或机器。

► **图片4：** 1. 电源按钮 2. 指示灯 3. 主电源指示灯

若要打开电源，请按电源按钮。主电源指示灯呈绿色点亮。若要关闭电源，请按住电源按钮数秒。

注： 如果装置和连接的工具或机器闲置8小时，装置将会自动关闭。

在下列情况下，主电源指示灯会呈绿色闪烁：

- 适配器或电动工具/机器的插头未与装置插口相连。
这种情况下，请将适配器或电动工具/机器的插头与装置插口相连。
- 电池电量耗尽。
这种情况下，请对装置充电。
- 电池温度过高或装置温度过低。
这种情况下，请对装置进行冷却或加热。

如果主电源指示灯交替呈红色和绿色闪烁，请关闭电源，然后再开启电源。开启电源后，如果主电源指示灯保持交替红色和绿色闪烁，请联系当地Makita（牧田）授权的维修服务进行修复。

显示剩余电池电量

按下装置上的电源按钮可显示剩余的电池电量。同时指示灯将亮起约5秒钟。

指示灯			剩余电量
■ 点亮	□ 熄灭	▧ 闪烁	
■	■	■	75%至100%
■	■	■	50%至75%
■	■	□	25%至50%
■	□	□	0%至25%
▧	□	□	给电池充电。
■	■	□	电池可能出现故障。
□	□	■	

注：在不同的使用条件及环境温度下，指示灯所示电量可能与实际情况略有不同。

注：如果工具或机器有剩余电池电量指示灯，请勿参考工具或机器的指示灯，而是参考本装置的指示灯。

注：如果多个指示灯闪烁，则说明电池过热。在这种情况下，请将电池冷却。

工具/机器/电池保护系统

本工具或机器配备有工具/机器和电池的保护系统。该系统可自动切断电机电源以延长工具/机器和电池寿命。作业时，如果工具、机器或电池处于以下任一情况，则工具或机器将会自动停止运转：

过载保护

以导致异常高电流的方式操作工具、机器或电池时，工具或机器会自动停止运转。在这种情况下，请关闭工具或机器并停止导致工具或机器过载的应用操作。然后开启工具或机器以重新启动。

过热保护

工具、机器或电池过热时，工具或机器会自动停止运转。在这种情况下，请待工具/机器和电池冷却后再重新开启工具或机器。

过放电保护

当电池电量不足时，若按下电源按钮，工具或机器将自动停止运转，同时指示灯开始闪烁。此时，请取出工具或机器的电池并对其进行充电。

使用适配器袋

小心：使用本装置时，不要用适配器袋的粘带扣固定导线。

您可以如图中所示将适配器装入适配器袋中。

► 图片5：1. 适配器 2. 适配器袋

装配

小心：对装置进行任何操作前，请务必确认装置已关闭。

组装装置

1. 按照图示将电池安装在肩带组件的基板上。

► 图片6：1. 电池 2. 基板

小心：务必将电池牢固地固定在基板上。否则，在佩戴或使用装置时会导致电池掉落，造成人身伤害。若能观察到图示中的红色指示器，则说明电池未完全锁紧。

► 图片7：1. 红色指示器

小心：安装电池时，注意避免拇指或其他手指夹在电池和基板之间。

小心：若要取出电池，请在抓紧手柄的同时按下锁定按钮。取出电池之前，请将腰带置于最低位置。

► 图片8：1. 手柄 2. 锁定按钮

2. 调整腰带的位置。扣动高度调整杆，然后滑动基板以调整腰带的位置，然后再恢复杆。

► 图片9：1. 高度调整杆 2. 基板 3. 腰带

小心：当调节腰带位置时，请务必按照图示放下装置，使电池朝下。

注意：如果高度调整杆松动，请拧紧高度调整杆的螺母。拧紧螺母时，请勿过度拧紧。否则，高度调整杆将不移动。

► **图片10： 1. 螺母**

注：若难以滑动基板，可将支架略微抬起以避免支架接触地面，然后滑动基板。

3. 如图中所示，使用粘带扣将适配器袋安装到腰带上。

► **图片11： 1. 适配器袋**

注：适配器袋可安装在腰带左右两边的任意一侧。

4. 使用宽度调整带调节肩带的宽度。

► **图片12： 1. 宽度调整带**

5. 佩戴装置，然后锁定腰带的带扣，再调节腰带的长度。

► **图片13： 1. 带扣**

注：如图中所示，您可以折起并使用粘带扣固定带子。

► **图片14： 1. 带子**

6. 调节肩带的长度。

► **图片15： 1. 肩带**

注：如图中所示，您可以折起并使用粘带扣固定带子。

► **图片16： 1. 带子**

⚠小心：放下装置时，请将装置置于平整的表面上以避免其掉落。

放下装置时，请先解锁腰带的带扣，然后缓慢放下装置。

► **图片17： 1. 带扣**

操作

⚠小心：佩戴装置时，请务必将肩带背在双肩上。否则，在佩戴或使用装置时会导致装置掉落，造成人身伤害。

⚠小心：佩戴装置时，请务必采用背负式方法。否则，装置可能会在操作期间掉落并造成人身伤害。

⚠小心：开启装置或将适配器、电动工具/机器的插头连接到电池的插口前，请务必关闭工具或机器。否则工具或机器可能会突然启动，并导致人身伤害。

注：本装置不可以使用18 V适配器。

将装置连接至工具或机器

1. 将电池从肩带组件的基板上取出。

2. 从电池的左右任一侧拉出导线。拉出导线时，请务必按图中所示将导线置于固定夹中。

► **图片18： 1. 导线 2. 固定夹**

3. 将电池安装在肩带组件的基板上。

4. 佩戴装置。

5. 将适配器或电动工具/机器的插头完全插入电池的插口，使插头上的箭头标记与插口上的标记对齐。

► **图片19： 1. 插头 2. 插口 3. 箭头标记**

注意：断开插头和插口时，请勿握持导线，而是握持插头和插口。否则，导线可能会受损并导致装置故障。

注：如果施加一定的负载，插头和插口会断开。

6. 按与电池组相同的方式将适配器安装至工具或机器。

► **图片20： 1. 适配器**

注意：对于36 V (18 V x 2)电池驱动工具或机器，请使用36 V (18 V x 2)适配器。直连型工具或机器不需要使用适配器。

注意：将适配器安装至工具或机器上时，请务必将配置2根导线的适配器安装在图示位置。

适配器安装不当可能会导致配置2根导线的适配器无法安插到位。此时，请勿用力插入适配器。否则可能会损坏工具或机器。

► **图片21： 1. 配置2根导线的适配器**

► **图片22： 1. 配置2根导线的适配器**

注：适配器导线的方向可在约180度范围内改变。

7. 按电源按钮以打开电源。若要关闭电源，请按住电源按钮数秒。

► **图片23： 1. 电源按钮**

使用导线固定器

⚠️小心： 仅可将电池的导线安装在导线固定器上。请勿将适配器或电动工具/机器的导线安装至导线固定器。安装适配器或电动工具/机器的导线可能会引发事故并造成人身伤害。

▶ 图片24

▶ 图片25

您可以按照图示将电池的导线安装至导线固定器上。

▶ 图片26: 1. 导线固定器

您还可以如图中所示仅使用腰带的导线固定器安装导线。

▶ 图片27: 1. 导线固定器

导线固定器可安装在肩带和腰带左右两边的任意一侧。

▶ 图片28: 1. 安装导线固定器的部分

⚠️小心： 只能将导线安装在肩带左侧或右侧以避免导线与肩带交叉。

▶ 图片29

使用悬挂束带

选购附件

您可以将充电式割草机的悬挂束带用于本装置。

安装悬挂束带

1. 如图中所示，将悬挂束带的挂钩连接到肩带或腰带的挂环上。根据您的应用选择束带类型和连接方法。

▶ 图片30: 1. 挂环 2. 挂钩

▶ 图片31: 1. 挂环 2. 挂钩

▶ 图片32: 1. 挂环 2. 挂钩

▶ 图片33: 1. 挂环 2. 挂钩

注： 如果工具为自行车式把手类型，请如图所示安装束带，使其穿过腰带的内侧。

▶ 图片34: 1. 腰带 2. 束带

2. 将挂钩安装至工具。

▶ 图片35: 1. 挂钩

拆下工具

按带扣上的杆解锁带扣。

▶ 图片36: 1. 杆

注： 是否配备带扣取决于束带类型。

紧急拆除

1. 按腰带带扣上的杆解锁带扣。

▶ 图片37: 1. 带扣 2. 杆

2. 脱去肩带松开工具和装置。

▶ 图片38: 1. 肩带

保养

⚠️小心： 检查或保养本装置之前，请务必已关闭装置电源。

注意： 切勿使用汽油、苯、稀释剂、酒精或类似物品清洁工具。否则可能会导致工具变色、变形或出现裂缝。

为了保证产品的安全与可靠性，维修、任何的维修保养或调节需由Makita（牧田）授权的或工厂维修服务中心完成。务必使用Makita（牧田）的替换部件。

故障排除

请求维修前，请首先自行检查。如果您发现本说明书中未作说明的问题，请勿尝试拆解工具、机器或装置。而请联络Makita（牧田）授权维修服务中心，务必使用Makita（牧田）的替换部件进行修复。

异常状态	主电源指示灯	原因	纠正措施
工具或机器不启动。	-	充电器连接至装置。	从装置上卸下充电器。
	指示灯呈绿色亮起。	适配器未安装至工具或机器。	将适配器安装至工具或机器。 检查并确保牢固安装适配器。
		工具或机器，或适配器的导线过热。	冷却工具或机器和装置。
		工具或机器，或装置损坏。	请联系Makita（牧田）授权的维修服务中心进行修复。
	指示灯呈绿色闪烁。	适配器或电动工具/机器的插头和电池的插口未连接。	连接插头和插口。 检查并确保牢固连接插头和插口。
		装置过热或温度过低。	请对装置进行冷却或加热。
		电池剩余电量不足。	给电池充电。
	指示灯交替呈红色和绿色闪烁。	装置检测到异常。	关闭装置，然后再开启。
		工具或机器，或装置损坏。	请联系Makita（牧田）授权的维修服务中心进行修复。
	指示灯不点亮。	装置未开启。	开启装置。
电池剩余电量不足。		给电池充电。	
装置损坏。		请联系Makita（牧田）授权的维修服务中心进行修复。	
当连接充电器时，未开始充电。	指示灯呈红色闪烁。	装置过热或温度过低。	请对装置进行冷却或加热。
	指示灯交替呈红色和绿色闪烁。	装置或充电器检测到异常。	移除电池充电器插口，然后再次连接。
		装置或充电器损坏。	请联系Makita（牧田）授权的维修服务中心进行修复。
	指示灯不点亮。	充电器未连接至正确的交流电压源。	将充电器连接至正确的交流电压源。
		充电器插口连接不当。	正确连接充电器插口。
		充电器电源线未正确连接至充电器。	将电源线正确连接至充电器。
		装置或充电器损坏。	请联系Makita（牧田）授权的维修服务中心进行修复。

选购附件

⚠小心： 这些附件或装置专用于本说明书所列的**Makita（牧田）**工具。如使用其他厂牌附件或装置，可能导致人身伤害。仅可将附件或装置用于规定目的。

如您需要了解更多关于这些选购附件的信息，请咨询当地的**Makita（牧田）**维修服务中心。

- **Makita（牧田）**原装充电器

注： 本列表中的一些部件可能作为标准配件包含于工具包装内。它们可能因销往国家之不同而异。

規格

型號：	PDC1200	
尺寸 (長 × 寬 × 高)	369 mm x 261 mm x 139 mm *1	
額定電壓	D.C. 36 V - 40 V (最大)	
電池電量	33.5 Ah	
電池類型	充電式鋰離子	
充電時間	360 分鐘	
淨重	電池	8.8 kg *1
	肩帶總成	1.6 kg *2

*1.不含肩帶總成、轉接頭與充電器。

*2.不含轉接頭袋

適用的充電器

- DC4001

警告：務必使用上述的充電器。使用任何其他充電器可能會導致人員受傷和/或火災。

用途

背負式電池搭載器可將電池與工具或機器分離，適用於在長時間工作時使用。

本裝置可搭配下列工具或機器使用。

- 36 V (18 V x 2) 電池供電的工具或機器
- 電池供電的工具或機器 (直接連接背負式電池搭載器)

關於本使用說明書

本使用說明書中的「裝置」一詞係指背負式電池搭載器。背負式電池搭載器包含電池及肩帶總成。

相容工具或機器類別

- 充電式鏈鋸機*1、充電式高枝鏈鋸、充電式吹風機、充電式割草機、充電式多功能動力機、充電式籬笆修剪機、充電式平面砂輪機、電錘 (充電式電錘)*2
- *1.上方把手鏈鋸機除外 (DUC252 / DUC302 / DUC352 / DUC256 / DUC306 / DUC356 / DUC406 / DUC256C)
- *2.DHR280 / DHR281 / DHR282 / DHR283除外

工具或機器的相容類別如有變更，恕不另行通知。請參閱最新版使用說明書中，關於相容工具或機器類別的資訊。

警告：切勿將本裝置用於下列工具或機器類別。將本裝置用於不相容的工具或機器可能造成人員受傷或裝置故障。

- 充電式噴霧機、充電式果樹剪、充電式三輪搬運車、電動助踩腳踏車、充電式背負吸塵器、自動掃地機器人、充電式風扇外套、充電式發熱保暖外套

注意：如果在本裝置搭配以下型號使用時使用尼龍繩，務必在下列組合中使用工具：

型號	DUR364L / DUR365U / DUR366L / DUR368A / DUR368L / DUX60
切割工具及切割直徑	切割直徑為 350 mm 的尼龍繩切頭
尼龍繩直徑	2.0 mm

*.尼龍繩切頭可能會因居住地區而無法使用。

注：
用於 **DUB362**
在高溫環境中，機器可能會由於保護系統而停止運轉。

符號

以下顯示本設備可能使用的符號。在使用工具前，請務必理解其涵義。



請仔細閱讀使用說明書。



請將電線遠離障礙物，以降低受傷的風險。



請勿將電池暴露於水或雨中。



請勿將電池丟入火中。



請勿讓電池短路。



僅用於歐盟國家
請勿將電氣設備或電池組與家庭普通廢棄物一同丟棄。請務必遵守歐洲關於廢棄電子電器設備和關於電池與蓄電池以及廢電池與廢蓄電池的指令，根據法律法規執行。達到使用壽命的電氣設備與電池組必須分類回收至符合環境保護規定的再循環機構。

安全警告

背負式電池搭載器安全警告

1. 使用前請務必詳閱工具或機器的使用說明書。
2. 請勿以僅拿取電線的方式拿起或攜帶本裝置。請勿在您穿戴或使用本裝置時拉扯電線。
3. 穿戴裝置前，請先從工具或機器取下插座。
4. 不使用工具或機器時，請務必從工具或機器取下插座，或從身上取下本裝置。
5. 操作期間，請注意避免被電線絆倒。
6. 請勿在不穩定表面或不穩定高處使用本裝置。
7. 操作期間，使電線遠離障礙物。若電線遭障礙物卡住，可能使人嚴重受傷。
8. 請勿將轉接頭插入充電器。
9. 使用前請檢查本裝置，包括電線及肩帶。若有受損情形，請洽詢當地 Makita（牧田）授權維修服務中心要求維修。

10. 將電線裝上線卡時，請務必以慢動作確實裝上。
11. 檢查或保養工具或機器之前，請務必關閉工具或機器開關並取下插座。
12. 將本裝置用於配備刀片的工具時，請務必讓電線遠離刀片。
13. 穿戴本裝置時，請勿穿上安全帶或肩帶等物品，否則可能妨礙本裝置的緊急卸除功能。
14. 攀爬樹時，請勿使用本裝置。
15. 穿戴充電式風扇外套或充電式發熱保暖外套時，請勿使用本裝置。
16. 請勿將本裝置暴露於火花。
17. 在未穿戴本裝置或將其安裝至工具或機器的情況下使用本裝置時，請務必將本裝置放下。
18. 請勿拆解、維修或改裝本裝置。
19. 請小心勿使肩帶或皮帶纏住工具或機器。
20. 使用設備時，請小心勿使工具或機器切斷電線。
21. 使用電池架立起本裝置時，務必將本裝置放置於平坦表面上。
22. 確保本裝置的插頭遠離金屬碎屑、水等異物。
23. 請勿在靠近高壓電線的地方使用工具或機器。
24. 僅限使用本裝置專用的充電器。請勿使用其他充電器。
25. 請勿損壞電池的外殼，或在本裝置上放置任何物品。
26. 請勿踩踏或坐在本裝置上。
27. 請勿以拿取電池架或寬度調整帶的方式攜帶本裝置。
28. 請將本裝置存放於室內。
29. 請勿在電池與電池架之間放置或固定任何物品。
30. 請勿在電池架上懸掛任何物品。

電池的重要安全須知

1. 使用電池之前，請閱讀：(1) 電池充電器；(2) 電池；和 (3) 使用電池的產品上之所有指示說明和注意標識。
2. 請勿拆解電池。
3. 如果工具運行時間極短，請立即停止使用。否則可能會導致過熱、起火甚至爆炸。
4. 如果電解液進入眼睛，請立即用清水沖洗並就醫。這種情況可能會導致失明。

5. 請勿使電池短路：
 - (1) 請勿用任何導電材料觸碰電池端子。
 - (2) 避免將電池與釘子、硬幣等金屬物品存放在同一容器中。
 - (3) 請勿將電池暴露於水或雨中。
電池短路會產生較大的電流、導致過熱並可能引起起火甚至擊穿。
6. 請勿在溫度可能達到或超過 50 °C (122 °F) 的場所存放或使用工具／機器和電池。
7. 請勿焚燒電池，即使其已嚴重損壞或徹底磨損。否則電池會在火中爆炸。
8. 小心勿跌落或撞擊電池。
9. 請勿使用損壞的電池。
10. 本工具附帶的鋰離子電池需符合危險品法規要求。
第三方或轉運代理在進行商業運輸時，應遵循包裝和標識方面的特殊要求。有關運輸項目的準備作業，諮詢危險品方面的專業人士。同時，請遵守可能更詳盡的國家法規。
請使用膠帶保護且勿遮掩表面的聯絡資訊，並牢固封裝電池，使電池在包裝內不可動。
11. 棄置電池時，請將其從工具取出，並棄置於安全場所。關於如何處理廢棄的電池，請遵循當地法規。
12. 電池僅可用於 **Makita**（牧田）規定產品。將電池裝入非相容產品中可能會導致起火、過熱、爆炸或電解液滲漏情形。
13. 如果長時間不使用工具／機器，必須從工具中取出電池。
14. 將電池置於孩童無法觸及之處。

妥善保存這些手冊。

 **小心：** 請僅使用原裝 Makita（牧田）電池。使用非原裝 Makita（牧田）電池或經過改裝的電池可能會導致電池爆炸，從而造成火災、人身傷害或物品受損。同時也會導致牧田工具和充電器的牧田保修服務失效。

保持電池最大使用壽命的提示

1. 要在電池完全放電前對其充電。當發現工具動力不足時，務必停止使用工具／機器並對電池進行充電。
2. 切勿對已經充滿的電池再次充電。過度充電會縮短電池的使用壽命。
3. 請在 10 °C - 40 °C (50 °F - 104 °F) 的室溫環境下對電池充電。請在充電前使處於高溫狀態的電池冷卻。
4. 如果電池長時間（超過六個月）未使用，請為其充電。

部件說明

► 圖片1

1	基板	2	電池	3	把手	4	鎖定按鈕
5	線卡	6	轉接頭袋	7	電源按鈕	8	電池插頭
9	36 V 轉接頭 (18 V x 2)	10	轉接頭的插頭	11	電池充電器的電 源插頭	12	電池充電器
13	電池充電器的 插座	14	腰帶	15	插座	16	寬度調整帶
17	肩帶總成	18	電池架	-	-	-	-

功能描述

⚠️ 小心： 在調節或檢查裝置功能之前，請務必關閉裝置電源開關。

充電裝置

⚠️ 小心： 完成充電時，務必從交流電壓源拔出電池充電器的電源插頭，並拆下電池充電器的插座及裝上電池護蓋。

注意： 電池充電器僅限用於為 **MAKITA**（牧田）背負式電池搭載器充電。切勿將其用於其他用途，或為其他製造商電池充電。

注意： 電池充電器連接至本裝置時，工具或機器無法啟動。在此情況下，請從本裝置拆下電池充電器。

注意： 如果充電期間電池的溫度變低或變高，充電可能停止。在此情況下，請提高或降低電池溫度，等待電池恢復正常溫度後再重新開始充電。

1. 用轉動方式拆下電池護蓋。

▶ **圖片2:** 1. 護蓋



















2. 將電池充電器插座的凸出部分對齊本裝置插頭的配對部分，然後轉動插座將插座安裝至插頭。

▶ **圖片3:** 1. 凸出部分 2. 插座 3. 插頭

3. 將電池充電器的電源插頭插入適當的交流電壓源。

4. 完成充電時，拆下電池充電器的插座，然後裝上電池護蓋。

在充電期間，主電源指示燈會亮起紅色，且指示燈會指示剩餘電池電量。充電完成時，主電源指示燈及指示燈會熄滅。

主電源指示燈	指示燈			剩餘電量
	 亮起	 熄滅	 閃爍	
				充電中 (75% 至 100%)
				充電中 (50% 至 75%)
				充電中 (25% 至 50%)
				充電中 (0% 至 25%)

電源按鈕及電池指示燈

⚠️ 小心： 先確認工具或機器已關閉電源，然後再開啟本裝置。否則工具或機器可能會突然啟動並造成傷害。

注： 如果在開啟本裝置後立即開啟工具或機器，工具或機器可能無法啟動。此時，請重新啟動工具或機器。

▶ **圖片4:** 1. 電源按鈕 2. 指示燈 3. 主電源指示燈

若要開啟電源，請按下電源按鈕。主電源指示燈亮起綠色。若要關閉電源，請按住電源按鈕數秒。

注： 若不使用本裝置及連接的工具或機器達 8 小時，裝置會自動關閉電源。

在下列情況下，主電源指示燈會閃爍綠色：

- 轉接頭或電動工具／機器的插頭未連接至本裝置的插座。
此時，請將轉接頭或電動工具／機器的插頭連接至本裝置的插座。
- 電池電量用盡。
在此情況下，請充電裝置。
- 電池過熱或本裝置的溫度過低。
若為此情況，請讓裝置冷卻或提高本裝置的溫度。

若主電源指示燈交替閃爍紅色和綠色，請關閉電源，再開啟電源。開啟電源後，若主電源指示燈仍持續交替閃爍紅色和綠色，請洽詢當地 Makita 維修服務中心要求維修。

顯示剩餘電池電量

按下本裝置上的電源按鈕，顯示剩餘電池電量。指示燈將亮起大約 5 秒。

指示燈			剩餘電量
■ 亮起	□ 熄滅	▧ 閃爍	
■ ■ ■ ■			75% 至 100%
■ ■ ■ □			50% 至 75%
■ ■ □ □			25% 至 50%
■ □ □ □			0% 至 25%
▧ □ □ □			請對電池進行充電。
■ ■ □ □ ↑ ↓ □ □ ■ ■			電池可能發生故障。

注：根據使用條件和環境溫度，指示電量可能與實際電量有稍許不同。

注：若工具或機器具有剩餘電池電量指示燈，請勿參考工具或機器的指示燈，而請參考本裝置的指示燈。

注：如果多個指示燈閃爍，表示電池過熱。在此情況下，請讓電池降溫。

工具／機器／電池保護系統

本工具或機器配備工具或機器及電池保護系統。此系統可自動切斷馬達電源，延長工具或機器和電池使用壽命。若本工具、機器或電池在操作期間出現下列任一情況，工具或機器將自動停止運轉：

過載保護

以會導致異常高電流的方式操作工具、機器或電池時，本工具或機器會自動停止。在此情況下，請關閉工具或機器電源並停止會導致工具或機器過載的操作方式。接著再開啟工具或機器電源，重新啟動。

過熱保護

工具、機器或電池過熱時，工具或機器會自動停止。在此情況下，請先讓工具或機器及電池冷卻，再重新啟動工具或機器。

過放電保護

若是電池電量不足，當您按下電源按鈕時，工具或機器會自動停止運轉且指示燈會閃爍。在此情況下，請取出工具或機器中的電池並進行充電。

使用轉接頭袋

⚠小心： 使用轉接頭袋的固定鉤及扣環緊固件固定電線時，請勿使用本裝置。

如圖所示，您可將轉接頭置於轉接頭袋內。

► 圖片5: 1. 轉接頭 2. 轉接頭袋

裝配

⚠小心： 在本裝置上進行任何作業前，請務必關閉裝置開關。

組裝裝置

1. 將電池安裝至肩帶總成的基板，如圖所示。

► 圖片6: 1. 電池 2. 基板

⚠小心： 請確保將電池緊固至基板。否則電池可能會在您穿戴或使用本裝置時掉落，進而使人受傷。如果您能看見圖中所示的紅色指示器，則表示電池尚未完全鎖定。

► 圖片7: 1. 紅色指示器

⚠小心： 安裝電池時，小心手指或拇指不要遭電池及基板夾傷。

⚠小心： 拆卸電池時，請緊握把手並按下鎖定按鈕。拆卸電池前，請將腰帶設定在最低位置。

► 圖片8: 1. 把手 2. 鎖定按鈕

2. 調整腰帶的位置。拉起高度調整桿，藉由滑動基板調整腰帶的位置，然後扳回鎖定桿。

► 圖片9: 1. 高度調整桿 2. 基板 3. 腰帶

⚠小心： 調整腰帶的位置時，務必將本裝置放下，使電池朝下，如圖所示。

注意：若高度調整桿鬆開，請鎖緊高度調整桿的螺帽。鎖緊螺帽時，請勿過度鎖緊。否則高度調整桿會無法移動。

▶ **圖片10： 1. 螺帽**

注：如果難以滑動基板，請稍微抬高支架，使支架不會碰到地面，然後再滑動基板。

3. 如圖所示，使用固定鉤及扣環緊固件將轉接頭袋裝上腰帶。

▶ **圖片11： 1. 轉接頭袋**

注：轉接頭袋可安裝於腰帶左側或右側。

4. 使用寬度調整帶調整肩帶的寬度。

▶ **圖片12： 1. 寬度調整帶**

5. 穿上裝置，扣緊腰帶的帶扣，然後調整腰帶的長度。

▶ **圖片13： 1. 帶扣**

注：如圖所示，您可以使用固定鉤及扣環緊固件捲起和固定扣帶。

▶ **圖片14： 1. 扣帶**

6. 調整肩帶的長度。

▶ **圖片15： 1. 肩帶**

注：如圖所示，您可以使用固定鉤及扣環緊固件捲起和固定扣帶。

▶ **圖片16： 1. 扣帶**

小心：放置裝置時，請將其放在平坦穩定的表面上，以免發生傾倒。

放置裝置時，請解開腰帶的帶扣，然後慢慢放下裝置。

▶ **圖片17： 1. 帶扣**

操作

小心：穿戴本裝置時，請務必將肩帶置於兩肩上。否則裝置可能會在您穿戴或使用本裝置時掉落，進而使人受傷。

小心：穿戴本裝置時，請務必將裝置背負於背上。否則裝置可能會在操作期間掉落並造成傷害。

小心：開啟裝置前，務必關閉工具或機器的電源，或是將轉接頭或電動工具／機器的插頭連接至電池的插座。否則工具或機器可能會突然啟動並造成傷害。

注：18 V 轉接頭不適用於本裝置。

將本裝置連接至工具或機器

1. 將電池從肩帶總成的基板拆下。

2. 從電池左側或右側拔出電線。拉出電線時，請務必如圖所示將電線置於線卡中。

▶ **圖片18： 1. 電線 2. 固定器**

3. 將電池安裝至肩帶總成的基板。

4. 開啟裝置。

5. 將轉接頭或電動工具／機器的插頭插入電池的插座到底，讓插頭上的箭頭標誌對齊插座上的標誌。

▶ **圖片19： 1. 插頭 2. 插座 3. 箭頭標誌**

注意：從插座拔出插頭時，請勿握持電線，請握持插頭及插座。否則電線可能會受損，進而導致裝置故障。

注：施加一定負載時，插頭會脫離插座。

6. 將轉接頭安裝至工具或機器的方式與電池組的安裝方式相同。

▶ **圖片20： 1. 轉接頭**

注意：若為 36 V (18 V x 2) 電池供電的工具或機器，請使用 36 V 轉接頭 (18 V x 2)。若使用直接連接型工具或機器，則不需轉接頭。

注意：將轉接頭安裝至工具或機器時，請務必安裝在如圖所示的位置配備 2 根電線的轉接頭。

如果轉接頭安裝不當，則配備 2 根電線的轉接頭將無法插到底。此時請勿強行插入轉接頭。否則工具或機器可能會損壞。

▶ **圖片21： 1. 帶有 2 根電線的轉接頭**

▶ **圖片22： 1. 帶有 2 根電線的轉接頭**

注：轉接頭的電線方向可在大約 180 度的範圍內改變。

7. 按下電源按鈕，開啟電源。若要關閉電源，請按住電源按鈕數秒。

▶ **圖片23： 1. 電源按鈕**

使用線卡

小心：僅可將電池電線裝入線卡。請勿將轉接頭或電動工具／機器的電線裝入線卡。將轉接頭或電動工具／機器的電線裝入可能會發生意外並導致人員受傷。

▶ **圖片24**

▶ **圖片25**

如圖所示，您可將電池電線裝入線卡。

▶ 圖片26: 1. 線卡

如圖所示，您亦可僅使用腰帶的線卡固定電線。

▶ 圖片27: 1. 線卡

線卡可安裝於肩帶及腰帶左側或右側。

▶ 圖片28: 1. 裝上線卡的部位

⚠小心：請確定僅將電線安裝至左側或右側肩帶，避免電線與肩帶交叉。

▶ 圖片29

使用掛帶

選購配件

您可在本裝置使用充電式割草機適用的掛帶。

安裝掛帶

1. 如圖所示，將掛帶的固定鉤裝上肩帶或腰帶的扣環。依照使用型態選擇適合的掛帶類型及連接方法。

▶ 圖片30: 1. 扣環 2. 固定鉤

▶ 圖片31: 1. 扣環 2. 固定鉤

▶ 圖片32: 1. 扣環 2. 固定鉤

▶ 圖片33: 1. 扣環 2. 固定鉤

注：如圖所示，若工具為單車把手型，請在裝上掛帶時將掛帶穿過腰帶內側。

▶ 圖片34: 1. 腰帶 2. 掛帶

2. 將固定鉤裝上工具。

▶ 圖片35: 1. 固定鉤

卸除工具

按壓帶扣上的鎖定桿，解鎖帶扣。

▶ 圖片36: 1. 鎖定桿

注：視掛帶類型而定，可能不會配備帶扣。

緊急卸除

1. 按壓腰帶帶扣上的鎖定桿，解鎖帶扣。

▶ 圖片37: 1. 帶扣 2. 鎖定桿

2. 取下肩帶，以卸除工具及本裝置。

▶ 圖片38: 1. 肩帶

保養

⚠小心：在準備進行檢查或保養之前，請務必關閉本裝置的電源。

注意：切勿使用汽油、苯、稀釋劑、酒精或類似物品清潔工具。否則可能會導致工具變色、變形或出現裂縫。

為了保證產品的安全與可靠性，任何維修或其他維修保養工作需由Makita（牧田）授權的或工廠維修服務中心來進行。務必使用Makita（牧田）的更換部件。

故障排除

請求維修之前，請先自行檢查。如果您發現本手冊中未作說明的問題，請勿拆解工具、機器或裝置。應詢問 Makita（牧田）授權的維修服務中心，務必使用 Makita（牧田）的更換部件進行維修。

異常狀態	主電源指示燈	原因	糾正措施
工具或機器無法啟動。	-	充電器連接至本裝置。	將充電器從本裝置拆下。
	指示燈亮起綠色。	轉接頭未安裝至工具或機器。	將轉接頭安裝至工具或機器。檢查轉接頭是否已確實安裝。
		工具或機器，或是轉接頭的電線過熱。	讓工具或機器以及本裝置冷卻。
		工具或機器，或是本裝置損壞。	請洽詢 Makita（牧田）維修服務中心要求維修。
	指示燈閃爍綠色。	轉接頭或電動工具／機器的插頭未連接至電池的插座。	將插頭連接至插座。檢查插頭與插座是否確實連接。
		本裝置過熱或本裝置的溫度過低。	請讓裝置冷卻或提高本裝置的溫度。
		剩餘電池電量不足。	請對電池進行充電。
	指示燈交替閃爍紅色和綠色。	裝置已偵測到異常。	關閉然後再開啟裝置。
		工具或機器，或是本裝置損壞。	請洽詢 Makita（牧田）維修服務中心要求維修。
		指示燈未亮起。	裝置未開啟。
指示燈未亮起。	剩餘電池電量不足。	請對電池進行充電。	
	裝置損壞。	請洽詢 Makita（牧田）維修服務中心要求維修。	
	充電器連接時沒有開始充電。	指示燈閃紅光。	本裝置過熱或本裝置的溫度過低。
指示燈交替閃爍紅色和綠色。		裝置或充電器已偵測到異常。	拆下電池充電器的插座，然後重新連接。
		裝置或充電器損壞。	請洽詢 Makita（牧田）維修服務中心要求維修。
指示燈未亮起。	指示燈未亮起。	充電器未連接至適當的交流電壓源。	將充電器連接至適當的交流電壓源。
		充電器的插座沒有正確連接。	正確連接充電器的插座。
		充電器的電源線沒有正確連接至充電器。	正確連接充電器的電源線。
		裝置或充電器損壞。	請洽詢 Makita（牧田）維修服務中心要求維修。

選購附件

 **小心：** 這些附件或裝置專用於本說明書所列的Makita（牧田）專用工具。如使用其他廠牌附件或裝置，可能導致傷人的危險。僅可將選購附件或裝置用於規定目的。

如您需要瞭解更多關於這些選購附件的信息，請諮詢當地的Makita（牧田）維修服務中心。

- Makita 原裝充電器

注： 本列表中的一些部件可能作為標準配件包含於工具包裝內。規格可能因銷往國家之不同而異。

사양

모델:	PDC1200	
치수 (L x W x H)	369mm x 261mm x 139mm *1	
정격 전압	최대 D.C. 36V~40V	
배터리 용량	33.5Ah	
배터리 타입	충전식 리튬 이온	
충전 시간	360분	
중량	배터리	8.8kg *1
	어깨 벨트 세트	1.6kg *2

*1. 어깨 벨트 세트, 어댑터, 충전기는 불포함.

*2. 어댑터 주머니 불포함

적용 충전기

- DC4001

⚠경고: 위에 기재된 충전기만 사용해야 합니다. 다른 충전기를 사용하면 대인 상해 및/또는 화재의 위험이 야기될 수 있습니다.

용도

4구 배부식 배터리는 배터리와 공구 또는 기계를 분리할 수 있어서 장시간 작업 시에 적합합니다.

본 장치는 다음 공구 또는 기계와 함께 사용할 수 있습니다.

- 36V(18V x 2) 배터리 전원으로 구동되는 공구 또는 기계
- 배터리 전원으로 구동되는 공구 또는 기계(4구 배부식 배터리에 직접 연결)

본 취급 설명서에 대해

본 취급 설명서에서 '장치' 라는 용어는 4구 배부식 배터리를 의미합니다. 4구 배부식 배터리는 배터리와 어깨 벨트 세트로 구성됩니다.

호환 가능한 공구 또는 기계 범주

- 충전 체인톱 *1, 충전 고지톱, 충전 송풍기, 충전 예초기, 충전 다목적 예초기, 충전 헤지트리머, 충전 코너그라인더, 충전 로타리 할마 *2
 - *1. 상단 핸들 체인톱(DUC252 / DUC302 / DUC352 / DUC256 / DUC306 / DUC356 / DUC406 / DUC256C) 제외
 - *2. DHR280 / DHR281 / DHR282 / DHR283 제외
- 공구 또는 기계의 호환 범주는 사전 통보 없이 변경될 수 있습니다. 공구 또는 기계의 호환 범주에 대한 정보는 최신 취급 설명서를 참조하십시오.

⚠경고: 아래의 범주에 속하는 공구 또는 기계에는 본 장치를 절대로 사용하지 마십시오. 호환되지 않는 공구 또는 기계와 함께 본 장치를 사용하면 대인 상해 또는 오작동이 발생할 수 있습니다.

- 충전 분무기, 배터리 전지가위, 전동 운반차, 전동 자전거, 충전 배부식 진공 청소기, 로봇 청소기, 충전식 팬 재킷 충전 보온자켓

유의사항: 장치를 다음 모델과 함께 나일론 코드를 사용할 경우 다음 조합으로 공구를 사용하십시오.

모델	DUR364L / DUR365U / DUR366L / DUR368A / DUR368L / DUX60
절단 공구 및 절단 직경	절단 직경 350mm의 나일론 절단 헤드
나일론 코드 직경	2.0mm

*. 거주 지역에 따라 나일론 절단 헤드를 사용할 수 없습니다.

참고:
DUB362의 경우

고온 환경에서는 기계의 보호 시스템으로 인해 기계 작동이 중단될 수 있습니다.

기호

다음은 본 공구에 사용된 기호를 나타냅니다. 사용하지기 전에 그 의미를 숙지하여 주십시오.



취급 설명서를 참조하여 주십시오.



부상의 위험을 줄이려면 장애물에서 먼 곳에 코드를 두십시오.



물이나 비에 배터리 노출 금지



배터리를 불에 던지지 마십시오



배터리를 합선시키지 마십시오.



EU 국가만 해당
전동 공구 또는 배터리 팩을 생활폐기물과 함께 배출하지 마십시오! 폐전기전자제품, 배터리 및 축전지, 폐배터리 및 폐축전지에 관한 유럽 지침과 해당 지침의 국내법 실행에 따라, 수명이 다한 전동 공구와 배터리 및 배터리 팩은 분리 수거하여 친환경 재활용 시설에 반할해야 합니다.

안전 경고

4구 배부식 배터리 안전 경고

1. 사용 전에 공구 또는 기계의 취급 설명서를 반드시 읽어야 합니다.
2. 본 장치를 코드만 잡고 들거나 옮기지 마십시오. 본 장치를 착용하거나 사용하는 동안 코드를 잡아당기지 마십시오.
3. 장치를 착용하기 전에 공구 또는 기계에서 소켓을 제거하십시오.
4. 공구나 기계를 두고 나갈 때는 공구나 기계에서 소켓을 제거하거나 본 장치를 몸에서 분리하십시오.
5. 작동 중에 코드에 걸려 넘어지지 않도록 주의하십시오.
6. 불안정한 표면 또는 불안정한 높은 장소에서 본 장치를 사용하지 마십시오.
7. 작동 중에는 장애물에서 먼 곳에 코드를 두십시오. 코드가 장애물에 걸리면 심각한 부상이 발생할 수 있습니다.
8. 어댑터를 충전기에 꽂지 마십시오.
9. 사용 전에 장치와 코드, 어깨끈을 점검하십시오. 손상이 있는 경우는 Makita 공인 서비스 센터에 수리를 의뢰하십시오.
10. 코드 출력에 코드를 부착할 때는 천천히 그리고 확실하게 부착해야 합니다.
11. 공구 또는 기계를 점검하거나 유지보수 작업을 수행하기 전에는 공구 또는 기계의 스위치가 꺼져 있고 소켓이 분리되어 있는지 항상 확인하십시오.
12. 날이 장착된 공구와 함께 본 장치를 사용할 때는 코드를 날에서 멀리 두어야 합니다.
13. 장치를 착용할 때는 장치의 비상 분리 기능을 방해할 수 있는 안전 벨트 또는 어깨 벨트와 같은 것을 착용하지 마십시오.
14. 나무를 오르면서 본 장치를 사용하지 마십시오.
15. 충전 펌 재킷 또는 충전 보온자켓을 착용하고 있는 경우에는 본 장치를 사용하지 마십시오.
16. 본 장치를 불꽃에 노출하지 마십시오.
17. 본 장치를 착용하지 않고 사용하거나 장치를 공구나 기계에 설치할 때는 반드시 장치를 내려놓아야 합니다.
18. 본 장치를 분해, 수리 및 개조하지 마십시오.
19. 공구나 기계에 어깨 끈 또는 벨트가 엉키지 않도록 주의하십시오.
20. 유닛을 사용할 때는 공구나 기기의 코드가 끊어지지 않도록 주의하십시오.
21. 배터리 스탠드를 사용하여 장치를 똑바로 세울 때는 장치를 평평한 표면에 놓으십시오.
22. 금속 부스러기 및 물과 같은 이물질이 장치의 플러그에 닿지 않도록 주의하십시오.
23. 고압 전력선 근처에서 공구나 기계를 사용하지 마십시오.

24. 장치의 전용 충전기를 사용하십시오. 다른 충전기를 사용하지 마십시오.
25. 배터리 케이스를 손상하거나 장치 위에 물건을 올려 놓지 마십시오.
26. 장치를 밟거나 장치 위에 앉지 마십시오.
27. 배터리 스탠드 또는 너비 조절 벨트를 잡고 장치를 운반하지 마십시오.
28. 장치는 실내에서 보관하십시오.
29. 배터리와 배터리 스탠드 사이에 물건을 넣거나 고정하지 마십시오.
30. 배터리 스탠드에 물건을 걸지 마십시오.

배터리에 대한 중요한 안전 규칙

1. 배터리를 사용하기 전에 (1)배터리 충전기 (2)배터리 및 (3)배터리를 사용하는 제품에 관한 모든 지시 사항 및 주의 표시를 숙지하여 주십시오.
2. 배터리를 분해하지 마십시오.
3. 작동 시간이 지나치게 짧아진 경우에는 작동을 즉시 멈춰 주십시오. 과열이나 화상 혹은 폭발할 위험이 있습니다.
4. 전해질이 눈에 들어간 경우에는 깨끗한 물로 씻어낸 다음 즉시 치료를 받으십시오. 시력을 잃을 수 있습니다.
5. 배터리를 환산시키지 마십시오:
 - (1) 전도성 물질을 단자에 대지 마십시오.
 - (2) 못, 동전 등과 같은 다른 금속 물체가 들어 있는 용기에 배터리를 보관하지 마십시오.
 - (3) 물이나 비에 배터리를 노출시키지 마십시오. 배터리가 단락되어 과전류, 과열, 화상 및 고장이 일어날 수 있습니다.
6. 온도가 50°C 이상 되는 곳에서 공구/기계와 배터리를 보관하거나 사용하지 마십시오.
7. 배터리가 심하게 손상되었거나 완전히 닳은 경우라도 태우지 마십시오. 배터리가 폭발할 수 있습니다.
8. 배터리를 떨어뜨리거나 치지 마십시오.
9. 손상된 배터리를 사용하지 마십시오.
10. 포함된 리튬이온 배터리는 위험물 규정을 따릅니다. 제3자, 포워딩 업체와 같은 상업적 운송을 이용할 때는 포장 및 라벨에 대한 특별 요건이 반드시 준수되어야 합니다. 그 품목의 운송 준비에는 위험 물질 전문가에게 상담하십시오. 또한 좀 더 세부적인 것은 각 국가 규정에 따르십시오. 테이프를 붙이거나 개봉 접점을 가린 상태로 포장을 해서 운송용 상자 안에서 배터리가 움직이지 못하도록 하십시오.
11. 배터리를 폐기할 때는 공구에서 꺼내 안전한 장소에 폐기하십시오. 배터리 처리에 관해서는 지역 규정에 따르십시오.
12. 배터리는 Makita가 지정한 제품에만 사용하십시오. 호환하지 않는 제품에 배터리를 설치하면 화재, 과열, 폭발 또는 전해액 누출이 발생할 수 있습니다.
13. 공구/기계를 장시간 사용하지 않을 경우에는 공구에서 배터리를 제거해야 합니다.
14. 어린이의 손이 닿지 않는 곳에 배터리를 보관하십시오.

본 취급 설명서를 잘 보관하여 주십시오.

▲주의: 정품 마끼다 배터리만 사용하십시오. 순정품이 아닌 마끼다 배터리 또는 개조된 배터리를 사용하면 배터리 폭발이 발생하여 화재, 개인 부상 및 손상의 원인이 될 수 있습니다. 또한, 마끼다 공구 및 충전기에 대한 미끼다 보증이 무효가 됩니다.

배터리 수명을 최대로 유지하는 방법

1. 완전히 방전되기 전에 배터리를 충전하십시오. 공구의 힘이 약해진 것을 감지했을 때는 공구(기계)의 작동을 멈추고 배터리를 충전하십시오.
2. 완전히 충전된 배터리를 재충전하지 마십시오. 과충전은 배터리의 수명을 단축합니다.
3. 실내 온도 **10 °C~40 °C** 사이에서 배터리를 충전합니다. 충전하기 전에 뜨거운 배터리는 식힌 다음 사용하십시오.
4. **6개월 이상 장기간 배터리를 사용하지 않을 때는** 충전한 다음 보관해 주십시오.

각부 명칭

▶ 그림1

1	베이스판	2	배터리	3	핸들	4	잠금 버튼
5	코드 홀더	6	어댑터 주머니	7	전원 버튼	8	배터리 플러그
9	36V(18V x 2)용 어댑터	10	어댑터 플러그	11	배터리 충전기의 전원 플러그	12	배터리 충전기
13	배터리 충전기의 소켓	14	허리 벨트	15	소켓	16	너비 조절 벨트
17	어깨 벨트 세트	18	배터리 스탠드	-	-	-	-

기능 설명

▲주의: 장치의 기능을 조정하거나 점검하기 전에는 항상 장치의 스위치가 꺼져 있는지를 확인하여 주십시오.

장치 충전

▲주의: 충전이 완료되면 **AC** 전압 소스에서 배터리 충전기의 전원 플러그를 뽑고 배터리 충전기의 소켓을 제거하고 배터리 캡을 부착하십시오.

유의 사항: 본 충전기는 **MAKITA 4구** 배부식 배터리 전용입니다. 다른 목적으로 사용하거나 다른 제조업체의 배터리를 충전하지 마십시오.

유의 사항: 배터리 충전기가 장치에 연결되어 있으면 공구 또는 기계가 시작되지 않습니다. 이 경우 장치에서 배터리 충전기를 제거하십시오.

유의 사항: 충전 중 배터리 온도가 낮아지거나 높아지면 충전이 중지될 수 있습니다. 이 경우 배터리를 예열하거나 냉각시켜 배터리가 상온이 될 때까지 기다린 다음 충전을 다시 시작하십시오.

1. 배터리 캡을 돌려서 제거하십시오.

▶ 그림2: 1. 캡

2. 배터리 충전기 소켓의 돌출부를 장치 플러그의 대응 부분에 맞춘 다음 소켓을 돌려 소켓에 플러그를 부착합니다.

▶ 그림3: 1. 돌출부 2. 소켓 3. 플러그

3. 배터리 충전기의 전원 플러그를 적절한 AC 전압원에 꽂습니다.

4. 충전이 완료되면 배터리 충전기의 소켓을 분리한 다음 배터리 캡을 부착합니다.

충전 중에는 주 전원 램프가 빨간색으로 켜지고 표시기 램프는 배터리 잔량을 나타냅니다. 충전이 완료되면 주 전원 램프와 표시기 램프가 꺼집니다.

주 전원 램프	표시기 램프			남은 용량
	켜짐	꺼짐	깜박임	
				충전 중 (75%~100%)
				충전 중 (50%~75%)
				충전 중 (25%~50%)
				충전 중 (0%~25%)

전원 버튼과 배터리 표시기

▲주의: 본 장치를 켜기 전에 공구 또는 기계가 꺼져 있는지 확인하십시오. 그렇게 하지 않으면 공구나 기계가 갑자기 작동되어 다칠 수도 있습니다.

참고: 장치를 켜 직후에 공구나 기계를 켜면 공구나 기계가 시작되지 않을 수 있습니다. 이런 경우에는 공구 또는 기계를 다시 시작하십시오.

▶ 그림4: 1. 전원 버튼 2. 표시기 램프 3. 주 전원 램프 전원을 켜려면 전원 버튼을 누릅니다. 주 전원 램프에 녹색 불이 들어옵니다. 전원을 끄려면 전원 버튼을 몇 초간 누릅니다.

참고: 장치와 연결된 공구 또는 기계를 8시간 동안 방치하면 본 장치는 자동으로 꺼집니다.

주 전원 램프는 다음 조건 중 하나에서 녹색으로 깜박입니다.

- 어댑터 또는 전동 공구/기계의 플러그가 장치의 소켓에 연결되어 있지 않습니다. 이 경우에는 어댑터 또는 전동 공구/기계의 플러그를 장치의 소켓에 연결합니다.
- 배터리가 방전되었습니다. 이런 경우, 장치를 충전합니다.
- 배터리가 과열되었거나 장치의 온도가 낮습니다. 이 경우 기기를 식히거나 기기를 예열하십시오.

주 전원 램프가 빨간색과 녹색으로 번갈아 깜박이면 전원을 끈 다음, 다시 전원을 켜십시오. 전원이 켜진 후에도 주 전원 램프가 빨간색과 녹색으로 번갈아 계속 깜박이면 해당 지역의 Makita 공인 서비스 센터에 수리를 의뢰하십시오.

남아 있는 배터리 용량 표시

배터리 잔량을 표시하려면 장치의 전원 버튼을 누릅니다. 표시기 램프가 5초간 켜집니다.

표시기 램프			남은 용량
켜짐	꺼짐	깜박임	
■	□	▣	75%~100%
■	■	□	50%~75%
■	□	□	25%~50%
■	□	□	0%~25%
▣	□	□	배터리가 충전합니다.
■	■	□	배터리가 고장일 수 있습니다.
□	□	■	

참고: 사용 상태와 주변의 온도에 따라 실제 용량보다 조금 다르게 표시될 수 있습니다.

참고: 배터리 잔량을 나타내는 표시기 램프가 공구 또는 기계에 있는 경우, 공구 또는 기계의 표시기 램프가 아닌 본 장치의 표시기 램프를 참조하십시오.

참고: 여러 개의 표시기 램프가 깜박이면 배터리가 과열된 것입니다. 이런 경우, 배터리를 식혀 주십시오.

공구/기계/배터리 보호 시스템

이 공구 또는 기계에는 공구 또는 기계, 배터리 보호 시스템이 장착되어 있습니다. 이 시스템은 모터의 전원을 자동으로 차단하여 공구 또는 기계와 배터리 수명을 연장합니다. 공구, 기계 또는 배터리가 다음 중 한 가지 상황이 되면 작동 중에 공구 또는 기계가 자동으로 작동을 멈춥니다.

과부하 방지

비정상적으로 높은 전류가 필요한 용도에 공구, 기계 또는 배터리를 가동하면 공구 또는 기계가 자동으로 멈춥니다. 이런 경우에는 공구 또는 기계를 끄고 기계에 과부하를 일으키는 용도로는 공구 또는 기계를 사용하지 마십시오. 그런 다음 공구 또는 기계를 켜고 다시 시작합니다.

과열 방지

공구, 기계 또는 배터리가 과열되면 공구 또는 기계가 자동으로 멈춥니다. 이런 경우에는 다시 공구 또는 기계를 켜기 전에 공구 또는 기계 및 배터리의 열기를 식혀 주십시오.

과방전 방지

배터리 용량이 충분하지 않으면 공구 또는 기계가 자동으로 멈추고 전원 버튼을 누르면 표시기 램프가 깜박입니다. 이런 경우는 공구 또는 기계에서 배터리를 분리하여 충전하십시오.

어댑터 주머니 사용

⚠주의: 어댑터 주머니의 흑 및 루프 파스너를 사용하여 코드를 고정된 상태로 본 장치를 사용하지 마십시오.

그림과 같이 어댑터를 어댑터 주머니에 넣을 수 있습니다.

▶ **그림5:** 1. 어댑터 2. 어댑터 주머니

조립

⚠주의: 장치로 작업하기 전에는 항상 장치의 스위치가 꺼져 있는지 확인하여 주십시오.

장치 조립하기

1. 그림과 같이 아개 벨트 세트의 베이스판에 배터리를 부착합니다.

▶ **그림6:** 1. 배터리 2. 베이스판

⚠주의: 배터리가 베이스판에 단단히 고정되었는지 확인합니다. 그렇게 하지 않으면 본 장치를 착용하거나 사용할 때 배터리가 떨어져 부상을 입을 수 있습니다. 그림과 같이 적색 표시기가 보이면 배터리가 완전히 잠겨 있지 않았음을 의미합니다.

▶ **그림7:** 1. 적색 표시기

⚠주의: 배터리를 장착할 때는 배터리와 베이스판 사이에 손가락이나 엄지가 끼지 않도록 주의하십시오.

⚠주의: 배터리를 제거할 때는 핸들을 단단히 잡고 잠금 버튼을 누릅니다. 배터리를 제거하기 전에 허리 벨트를 가장 낮은 위치로 세팅합니다.

▶ **그림8:** 1. 핸들 2. 잠금 버튼

2. 허리 벨트의 위치를 조정합니다. 높이 조절 레버를 당긴 다음, 베이스판을 밀어서 허리 벨트의 위치를 조절합니다. 그런 후에는 레버를 원래대로 돌려놓습니다.

▶ **그림9:** 1. 높이 조절 레버 2. 베이스판 3. 허리 벨트

⚠주의: 허리 벨트의 위치를 조정할 때는 그림과 같이 배터리가 아래쪽을 향하도록 장치를 내려 놓으십시오.

유의사항: 높이 조절 레버가 느슨하면 높이 조절 레버의 너트를 조입니다. 너트를 조일 때 과도하게 조이지 마십시오. 그렇게 하지 않으면 높이 조절 레버가 움직이지 않습니다.

▶ **그림10:** 1. 너트

참고: 베이스판을 밀기 어려운 경우 스탠드가 지면에 닿지 않도록 스탠드를 약간 들어 올린 다음 베이스판을 밀니다.

- 그림과 같이 흑 및 루프 파스너를 사용하여 어댑터 주머니를 허리 벨트에 부착합니다.
▶ **그림11:** 1. 어댑터 주머니

참고: 어댑터 주머니는 허리 벨트의 왼쪽 또는 오른쪽 쪽에 부착할 수 있습니다.

- 너비 조절 벨트를 사용하여 어깨 벨트의 폭을 조절합니다.
▶ **그림12:** 1. 너비 조절 벨트
- 장치를 착용하고 허리 벨트의 버클을 잠근 뒤에 허리 벨트의 길이를 조절합니다.
▶ **그림13:** 1. 버클

참고: 그림과 같이 흑 및 루프 파스너를 접고 고정할 수 있습니다.

▶ **그림14:** 1. 벨트

- 어깨 벨트의 길이를 조절합니다.
▶ **그림15:** 1. 어깨 벨트

참고: 그림과 같이 흑 및 루프 파스너를 접고 고정할 수 있습니다.

▶ **그림16:** 1. 벨트

▲주의: 장치를 내려 놓을 때는 장치가 떨어지지 않도록 평평하고 안정된 표면에 장치를 놓으십시오.

- 장치를 내려 놓을 때는 허리 벨트의 버클을 풀고 천천히 내려 놓으십시오.
▶ **그림17:** 1. 버클

작동

▲주의: 장치를 착용할 때 양쪽 어깨에 어깨 벨트를 놓아야 합니다. 그렇게 하지 않으면 장치를 착용하거나 사용할 때 장치가 떨어져 다칠 수 있습니다.

▲주의: 장치를 착용할 때는 등에 장치를 반드시 착용하십시오. 그렇게 하지 않으면 작동 중 장치가 떨어져 다칠 수 있습니다.

▲주의: 장치를 켜거나 어댑터의 플러그 또는 전동 공구/기계를 배터리의 소켓에 연결하기 전에 공구나 기계의 스위치를 항상 끄십시오. 그렇게 하지 않으면 공구나 기계가 갑자기 작동되어 다칠 수도 있습니다.

참고: 이 장치에는 18V용 어댑터를 사용할 수 없습니다.

공구 또는 기계에 장치 연결하기

- 어깨 벨트 세트의 베이스판에서 배터리를 분리합니다.
- 배터리의 왼쪽 또는 오른쪽에서 코드를 잡아당깁니다. 코드를 잡아당길 때는 반드시 그림과 같이 홀더에 코드를 놓아야 합니다.
▶ **그림18:** 1. 코드 2. 홀더
- 어깨 벨트 세트의 베이스판에 배터리를 부착합니다.

- 장치를 켭니다.

5. 플러그의 화살표 표시가 소켓의 화살표 표시와 일치하도록 어댑터의 플러그 또는 전동 공구/기계를 배터리의 소켓에 완전히 끼웁니다.

▶ **그림19:** 1. 플러그 2. 소켓 3. 화살표 표시

유의사항: 플러그와 소켓을 분리할 때는 코드를 잡지 말고 플러그와 소켓을 잡으십시오. 그렇게 하지 않으면 코드가 손상되고 장치에 오작동이 발생할 수 있습니다.

참고: 특정 하중이 가해지면 플러그와 소켓은 분리됩니다.

- 어댑터를 배터리 카트리지와 같은 방식으로 공구나 기계에 설치합니다.
▶ **그림20:** 1. 어댑터

유의사항: 36V(18V x2) 배터리 구동 공구 또는 기계의 경우에는 36V(18V x2)용 어댑터를 사용하십시오. 직접 연결하는 유형의 공구 또는 기계의 경우는 어댑터가 필요하지 않습니다.

유의사항: 공구 또는 기계에 어댑터를 설치할 때 반드시 그림에 표시된 위치에 코드가 2개인 어댑터를 설치하십시오.

어댑터를 잘못 설치하면, 코드가 2개인 어댑터를 완전히 삽입할 수 없습니다. 이 경우 어댑터를 억지로 삽입하지 마십시오. 그렇지 않으면 공구 또는 기계가 손상될 수 있습니다.

▶ **그림21:** 1. 코드가 2개인 어댑터

▶ **그림22:** 1. 코드가 2개인 어댑터

참고: 어댑터 코드의 방향은 대략 180도의 범위 내에서 변경할 수 있습니다.

- 전원을 켜려면 전원 버튼을 눌러 주십시오. 전원을 끄려면 전원 버튼을 몇 초간 누릅니다.

▶ **그림23:** 1. 전원 버튼

코드 홀더 사용

▲주의: 배터리 코드만 코드 홀더에 부착합니다. 어댑터 또는 전동 공구/기계의 코드는 코드 홀더에 부착하지 마십시오. 어댑터 또는 전동 공구/기계의 코드를 부착하면 사고를 초래하여 부상의 원인이 될 수 있습니다.

▶ **그림24**

▶ **그림25**

그림과 같이 배터리 코드를 코드 홀더에 부착할 수 있습니다.

▶ **그림26:** 1. 코드 홀더

또한, 그림과 같이 허리 벨트의 코드 홀더만을 사용하여 코드를 부착할 수 있습니다.

▶ **그림27:** 1. 코드 홀더

코드 홀더는 어깨 벨트와 허리 벨트의 왼쪽 또는 오른쪽에 부착할 수 있습니다.

▶ **그림28:** 1. 코드 홀더 부착 부분

▲주의: 코드가 어깨 벨트를 가로지르지 않도록 코드를 왼쪽 또는 오른쪽의 어깨 벨트에만 부착하십시오.

▶ **그림29**

걸기용 밴드 사용하기

별매품

이 장치를 충전 예초기에 사용하는 걸기용 밴드와 함께 사용할 수 있습니다.

걸기용 밴드 부착하기

1. 그림과 같이 걸기용 밴드의 흑을 어깨 벨트 또는 허리 벨트의 고리에 부착합니다. 밴드 유형과 용도에 적합한 연결 방법을 선택합니다.

- ▶ **그림30:** 1. 고리 2. 흑
- ▶ **그림31:** 1. 고리 2. 흑
- ▶ **그림32:** 1. 고리 2. 흑
- ▶ **그림33:** 1. 고리 2. 흑

참고: 공구가 자전거 손잡이 유형인 경우에는 그림과 같이 밴드가 허리 벨트 안쪽을 통과하도록 밴드를 부착합니다.

- ▶ **그림34:** 1. 허리 벨트 2. 밴드

2. 흑을 공구에 부착합니다.

- ▶ **그림35:** 1. 흑

공구 분리하기

버클에 있는 레버를 밀어 버클을 풉니다.

- ▶ **그림36:** 1. 레버

참고: 버클은 밴드의 유형에 따라 장착되지 않습니다.

비상 분리

1. 허리 벨트의 버클에 있는 레버를 밀어 버클을 풉니다.

- ▶ **그림37:** 1. 버클 2. 레버

2. 공구와 장치를 분리하려면 어깨 벨트를 벗습니다.

- ▶ **그림38:** 1. 어깨 벨트

유지 보수

⚠주의: 점검 또는 유지 보수 작업을 하기 전에는 항상 장치의 스위치가 꺼져 있는지 확인하십시오.

유의 사항: 휘발유, 벤진, 시너, 알코올 등은 사용하지 마십시오. 변색 또는 변형되거나 금이 갈 수 있습니다.

제품의 안정과 신뢰성을 유지하기 위해, 수리 및 기타 유지 보수 또는 조정 시에는 항상 마끼다 순정 부품을 사용하는 마끼다 공인 서비스 센터나 공장 서비스 센터를 이용하여 주십시오.

문제 해결

수리를 문의하기 전에 우선 직접 점검하십시오. 설명서에 설명되지 않은 문제를 발견한 경우에는 공구, 기계 또는 장치를 분해하지 마십시오. 그럴 때에는 항상 마끼다 수리용 교체 부품을 사용하는 마끼다 공인 서비스 센터에 연락해 주십시오.

이상 증상	주 전원 램프	원인	해결책
공구 또는 기계에 시동이 걸리지 않습니다.	-	충전기가 장치에 연결되어 있습니다.	장치에서 충전기를 제거합니다.
	램프가 녹색으로 점등됩니다.	공구 또는 기계에 어댑터가 설치되지 않았습니다.	공구 또는 기계에 어댑터 설치하십시오. 어댑터가 안전하게 설치되었는지 확인하십시오.
		공구 또는 기계 또는 어댑터의 코드가 과열되었습니다.	공구 또는 기계 및 장치의 열기를 식혀 주십시오.
		공구 또는 기계 또는 장치가 고장났습니다.	마끼다 공인 서비스 센터에 수리를 의뢰해 주십시오.
	램프가 녹색으로 깜박입니다.	어댑터의 플러그 또는 전동 공구/기계와 배터리의 소켓이 연결되어 있지 않습니다.	플러그와 소켓을 연결하십시오. 플러그와 소켓이 안전하게 연결되어 있는지 확인하십시오.
		장치가 과열되었거나 장치의 온도가 낮습니다.	이 경우 장치를 식히거나 장치를 예열하십시오.
		배터리 잔량이 충분하지 않습니다.	배터리를 충전합니다.
	램프가 빨간색과 녹색으로 번갈아 깜박입니다.	장치가 비정상상을 탐지했습니다. 공구 또는 기계 또는 장치가 고장났습니다.	장치를 껐다가 다시 켜십시오. 마끼다 공인 서비스 센터에 수리를 의뢰해 주십시오.
	램프에 불이 들어오지 않습니다.	장치가 켜져 있지 않습니다.	장치를 켜십시오.
		배터리 잔량이 충분하지 않습니다. 장치가 고장났습니다.	배터리를 충전합니다. 마끼다 공인 서비스 센터에 수리를 의뢰해 주십시오.
충전기가 연결되어 있어도 충전이 시작되지 않습니다.	램프가 빨간색으로 깜박입니다.	장치가 과열되었거나 장치의 온도가 낮습니다.	이 경우 장치를 식히거나 장치를 예열하십시오.
	램프가 빨간색과 녹색으로 번갈아 깜박입니다.	장치 또는 충전기에 이상이 감지되었습니다. 장치 또는 충전기가 고장났습니다.	배터리 충전기의 소켓을 제거했다가 다시 연결해 보십시오. 마끼다 공인 서비스 센터에 수리를 의뢰해 주십시오.
	램프에 불이 들어오지 않습니다.	충전기가 적합한 AC 전압 소스에 연결되어 있지 않습니다. 충전기의 소켓이 올바르게 연결되지 않았습니다. 충전기의 전원 코드가 충전기에 올바르게 연결되지 않았습니다.	적합한 AC 볼트 전원에 충전기를 연결하십시오. 충전기의 소켓을 올바르게 연결하십시오. 전원 코드를 충전기에 올바르게 연결하십시오.
		장치 또는 충전기가 고장났습니다.	마끼다 공인 서비스 센터에 수리를 의뢰해 주십시오.

별매품

⚠주의: 이는 본 취급 설명서에 명시된 마끼다 공구를 사용할 때 권장되는 부속품입니다. 다른 부속품을 사용하면 대인 상해를 야기할 수 있습니다. 지정된 용도로만 별매품을 사용하여 주십시오.

본 부속품에 관한 보다 상세한 도움이 필요하신 경우에는 각 지역 마끼다 서비스 센터에 문의하여 주십시오.

- Makita 정품 충전기

참고: 목록의 몇 가지 품목은 표준 부속품으로 공구 포장에 포함되어 있습니다. 포함된 품목은 국가별로 상이할 수 있습니다.

SPEKIFIKASI

Model:		PDC1200
Dimensi (P x L x T)		369 mm x 261 mm x 139 mm *1
Tegangan terukur		D.C. 36 V - 40 V maks
Kapasitas baterai		33,5 Ah
Jenis baterai		Lithium-ion yang Dapat Diisi Ulang
Waktu pengisian daya		360 menit
Berat bersih	Baterai	8,8 kg *1
	Rakitan harness bahu	1,6 kg *2

*1. Tanpa rakitan harness bahu, adaptor, dan pengisi daya.

*2. Tanpa kantong adaptor

Pengisi daya yang sesuai

- DC4001

⚠️PERINGATAN: Hanya gunakan pengisi daya yang tercantum di atas. Penggunaan pengisian daya lain dapat menimbulkan risiko cedera dan/atau kebakaran.

Penggunaan

Paket daya portabel cocok untuk digunakan dalam waktu kerja yang panjang karena memungkinkan baterai dan alat atau mesin dipisahkan.

Unit ini dapat digunakan dengan alat atau mesin berikut.

- Alat atau mesin yang menggunakan baterai 36 V (18 V x 2)
- Alat atau mesin yang menggunakan baterai (sambungan langsung ke paket daya portabel)

Tentang petunjuk penggunaan ini

Istilah "unit" dalam petunjuk panduan ini mengacu ke paket daya portabel. Paket daya portabel terdiri dari baterai dan rakitan harness bahu.

Kategori alat atau mesin yang kompatibel

- Gergaji Mesin Nirkabel *1, Gergaji Galah Tanpa Kabel, Blower Tanpa Kabel, Alat Potong Rumput Tanpa Kabel, Kepala Daya Tanpa Kabel Multifungsi, Alat Pemotong Tanaman Berdaya Baterai, Gerinda Sudut Listrik Tanpa Kabel, Bor Getar Rotari Tanpa Kabel *2
- *1. Kecuali untuk gergaji mesin pegangan atas (DUC252 / DUC302 / DUC352 / DUC256 / DUC306 / DUC356 / DUC406 / DUC256C)
- *2. Kecuali DHR280 / DHR281 / DHR282 / DHR283

Kategori alat atau mesin yang kompatibel dapat berubah tanpa pemberitahuan. Lihat petunjuk penggunaan terbaru untuk informasi tentang kategori alat atau mesin yang kompatibel.

⚠️PERINGATAN: Jangan gunakan unit ini dengan alat atau mesin yang dikategorikan di bawah ini. Menggunakan unit ini dengan alat atau mesin yang tidak kompatibel dapat menyebabkan cedera badan atau malafungsi.

- Semprotan Taman Tanpa Kabel, Gunting Kebun Bertenaga Baterai, Gerobak Sorong Tenaga Baterai, Sepeda dilengkapi Motor, Penyedot Debu Ransel Nirkabel, Pembersih Robotik, Jaket Kipas Nirkabel, Jaket Penghangat Nirkabel

PEMBERITAHUAN: Jika Anda menggunakan kabel nilon saat menggunakan unit dengan model-model berikut, pastikan penggunaan mesin ini dikombinasikan dengan:

Model	DUR364L / DUR365U / DUR366L / DUR368A / DUR368L / DUX60
Alat pemotong dan diameter pemotongan	Kepala pemotong nilon dengan diameter pemotongan 350 mm
Diameter kabel nilon	2,0 mm

*. Ketiada tersedianya kepala pemotong nilon bergantung pada wilayah tempat tinggal Anda.

CATATAN: Untuk DUB362

Dalam lingkungan suhu tinggi, mesin dapat berhenti selama operasi dikarenakan adanya sistem perlindungan mesin.

Simbol

Berikut ini adalah simbol-simbol yang dapat digunakan pada peralatan ini. Pastikan Anda memahami arti masing-masing simbol sebelum menggunakan peralatan.



Baca petunjuk penggunaan.



Untuk mengurangi risiko cedera, jauhkan kabel dari rintangan.



Jangan biarkan baterai terkena air atau kehujanan.



Jangan membuang baterai ke dalam api



Jangan putuskan daya baterai melalui hubungan singkat.



Li-ion

Hanya untuk negara-negara Uni Eropa
Jangan membuang peralatan listrik atau baterai bersama-sama dengan bahan limbah rumah tangga! Dengan memerhatikan Petunjuk Eropa, tentang Limbah Peralatan Listrik dan Elektronik serta Baterai dan Akumulator serta Limbah Baterai dan Akumulator dan pelaksanaannya sesuai dengan ketentuan hukum nasional, peralatan listrik dan baterai dan paket baterai yang telah habis umur pakainya harus dikumpulkan secara terpisah dan dikembalikan ke fasilitas daur ulang yang kompatibel secara lingkungan.

PERINGATAN KESELAMATAN

Peringatan keselamatan paket daya portabel

1. Pastikan Anda membaca petunjuk penggunaan alat atau mesin sebelum digunakan.
2. Jangan mengambil atau membawa unit ini hanya dengan memegang kabelnya. Jangan menarik kabel saat Anda mengenakan atau menggunakan unit ini.
3. Sebelum mengenakan unit, lepaskan soket dari alat atau mesin.
4. Saat Anda meninggalkan alat atau mesin, pastikan untuk melepaskan soket dari alat atau mesin, atau melepaskan unit dari tubuh Anda.
5. Hati-hati jangan sampai tersandung kabel selama pengoperasian.
6. Jangan gunakan unit ini pada permukaan yang tidak stabil, atau tempat-tempat tinggi yang tidak stabil.
7. Selama pengoperasian, jauhkan kabel dari rintangan. Kabel yang tersangkut oleh rintangan dapat menyebabkan cedera serius.
8. Jangan masukkan adaptor ke pengisi daya.

9. Periksa unit, termasuk kabel dan harness sebelum digunakan. Jika kesemuanya rusak, mintalah perbaikan pada Pusat Layanan Resmi Makita setempat Anda.
10. Saat memasang kabel ke penahan kabel, pastikan untuk memasangnya secara perlahan dan aman.
11. Selalu pastikan bahwa alat atau mesin telah dimatikan dan soket juga telah dilepas sebelum melakukan pemeriksaan atau perawatan pada alat atau mesin.
12. Saat menggunakan unit ini dengan mesin yang dilengkapi dengan pisau, pastikan Anda telah menjauhkan kabel dari pisau.
13. Saat mengenakan unit, jangan memakai apa pun seperti harness pengaman atau tali bahu yang dapat mengganggu fungsi pelepasan unit dalam keadaan darurat.
14. Jangan gunakan unit ini saat Anda memanjat pohon.
15. Jangan gunakan unit ini saat Anda memakai jaket kanvas nirkabel atau jaket penghangat nirkabel.
16. Jangan paparkan unit ini ke percikan api.
17. Saat menggunakan unit ini tanpa mengencangkannya atau memasang unit ke alat atau mesin, pastikan unit diletakkan.
18. Jangan membongkar, memperbaiki, atau memodifikasi unit ini.
19. Berhati-hatilah agar harness atau sabuk tidak membelit mesin.
20. Saat menggunakan unit, berhati-hatilah agar kabel tidak terpotong mesin.
21. Saat Anda menegakkan unit menggunakan dudukan baterai, pastikan unit ditempatkan di permukaan yang rata.
22. Jauhkan benda asing seperti serpihan logam dan air dari steker unit.
23. Jangan gunakan alat atau mesin di dekat saluran listrik bertegangan tinggi.
24. Gunakan pengisi daya yang dikhususkan untuk unit ini. Jangan menggunakan pengisi daya lain.
25. Jangan merusak wadah baterai atau meletakkan apa pun di atas unit.
26. Jangan menginjak unit atau duduk di atasnya.
27. Jangan membawa unit dengan memegang dudukan baterai atau sabuk penyetelan lebar.
28. Simpan unit di dalam ruangan.
29. Jangan menaruh atau memperbaiki apa pun di antara baterai dan dudukan baterai.
30. Jangan menggantung apa pun dari dudukan baterai.

Petunjuk keselamatan penting untuk baterai

1. Sebelum menggunakan baterai, bacalah semua petunjuk dan penandaan pada (1) pengisi daya baterai, (2) baterai, dan (3) produk yang menggunakan baterai.
2. Jangan membongkar baterai.

3. Jika waktu beroperasinya menjadi sangat singkat, segera hentikan penggunaan. Hal tersebut dapat menimbulkan risiko panas berlebih, kemungkinan mengalami luka bakar atau bahkan terjadi ledakan.
4. Jika elektrolit mengenai mata Anda, basuh dengan air bersih dan segera cari pertolongan medis. Hal tersebut dapat mengakibatkan hilangnya kemampuan penglihatan Anda.
5. Hindari terjadinya arus pendek pada baterai:
 - (1) Jangan menyentuh terminal dengan bahan penghantar listrik apa pun.
 - (2) Hindari menyimpan baterai pada wadah yang berisi benda logam lain seperti paku, uang logam, dsb.
 - (3) Jangan biarkan baterai terkena air atau keuhujan.
6. Hubungan singkat baterai dapat menyebabkan aliran arus listrik yang besar, panas berlebih, kemungkinan mengalami luka bakar dan bahkan kerusakan pada baterai.
7. Jangan menyimpan dan menggunakan alat/ mesin dan baterai di tempat dengan suhu yang dapat mencapai 50 °C (122 °F) atau lebih.
8. Jangan membuang baterai di tempat pembakaran sampah walaupun benar-benar rusak atau tidak bisa digunakan sama sekali. Baterai bisa meledak jika terbakar.
9. Berhati-hatilah jangan sampai baterai jatuh atau terbentur.
10. Jangan menggunakan baterai yang rusak.
11. Baterai litium-ion yang disertakan sesuai dengan persyaratan Perundangan Makanan Berbahaya.

Harus ada pengawasan untuk pengangkutan komersial misalnya oleh pihak ketiga, ekspeditor, persyaratan khusus terhadap pengemasan dan pelabelan.
Diperlukan adanya konsultasi dengan ahli mengenai material berbahaya untuk persiapan barang yang akan dikirimkan. Perhatikan pula peraturan nasional yang lebih terperinci yang mungkin ada.
Beri perekat atau tutupi bagian yang terbuka dan kemasi baterai dengan cara yang tidak akan menimbulkan pergeseran dalam pengemasan.

11. Ketika membuang baterai, lepaskan dari mesin dan buang ke tempat yang aman. Patuhi peraturan setempat yang berkaitan dengan pembuangan baterai.
12. Gunakan baterai hanya dengan produk yang ditentukan oleh Makita. Memasang baterai pada produk yang tidak sesuai dapat menyebabkan kebakaran, panas berlebih, ledakan, atau kebocoran elektrolit.
13. Jika alat/mesin tidak digunakan dalam jangka waktu yang lama, baterai harus dilepas dari mesin.
14. Jauhkan baterai dari jangkauan anak-anak.

SIMPAN PETUNJUK INI.

PERHATIAN: Gunakan baterai asli Makita. Penggunaan baterai Makita yang tidak asli, atau baterai yang sudah diubah, akan mengakibatkan baterai mudah terbakar, cedera dan kerusakan. Akan menghilangkan garansi Makita pada pengisi daya dan alat Makita.

Tip untuk menjaga agar umur pemakaian baterai maksimum

1. Isi ulang baterai sebelum habis sama sekali. Selalu hentikan penggunaan alat/mesin dan ganti baterai jika Anda melihat bahwa mesin kurang tenaga.
2. Jangan pernah mengisi ulang baterai yang sudah diisi penuh. Pengisian daya yang berlebih mengurangi masa pakai baterai.
3. Isi ulang baterai pada suhu ruangan 10 °C - 40 °C (50 °F - 104 °F). Biarkan baterai yang panas menjadi dingin terlebih dahulu sebelum diisi ulang.
4. Isi ulang daya baterai jika Anda tidak menggunakannya untuk jangka waktu yang lama (lebih dari enam bulan).

DESKRIPSI BAGIAN-BAGIAN MESIN

► Gbr.1

1	Pelat dudukan	2	Baterai	3	Pegangan	4	Tombol kunci
5	Penahan kabel	6	Kantong adaptor	7	Tombol daya	8	Steker baterai
9	Adaptor untuk 36 V (18 V x 2)	10	Steker adaptor	11	Colokan daya pengisi daya baterai	12	Pengisi daya baterai
13	Soket pengisi daya baterai	14	Ikat pinggang	15	Soket	16	Sabuk penyetelan lebar
17	Rakitan harness bahu	18	Dudukan baterai	-	-	-	-

DESKRIPSI FUNGSI

⚠️PERHATIAN: Selalu pastikan unit dalam keadaan mati sebelum melakukan penyetelan atau pemeriksaan kerja unit.

Pengisian daya unit

⚠️PERHATIAN: Setelah pengisian daya selesai, pastikan untuk mencabut colokan daya pengisi daya baterai dari sumber tegangan AC, dan lepaskan soket pengisi daya baterai dan pasang tutup baterai.

PEMBERITAHUAN: Pengisi daya baterai ditujukan hanya untuk mengisi daya paket daya portabel MAKITA. Jangan pernah menggunakan adaptor ini untuk tujuan lain atau untuk baterai dari produsen lain.

PEMBERITAHUAN: Alat atau mesin tidak akan dapat dihidupkan jika pengisi daya baterai terhubung ke unit. Jika hal ini terjadi, lepaskan pengisi daya baterai dari unit.

PEMBERITAHUAN: Jika suhu baterai mengalami penurunan atau peningkatan selama mengisi daya, pengisian daya harus dihentikan. Jika hal ini terjadi, tunggu hingga suhu baterai kembali normal dengan menghangatkan atau mendinginkan baterai, lalu memulai kembali pengisian daya.

- Lepaskan tutup baterai dengan memutarinya.
▶ **Gbr.2:** 1. Tutup
- Sejajarkan tonjolan pada soket pengisi daya baterai dengan pasangannya pada steker unit, lalu pasang soket ke steker dengan memutar soket.
▶ **Gbr.3:** 1. Tonjolan 2. Soket 3. Steker
- Pasang colokan daya pengisi daya baterai ke sumber tegangan AC yang sesuai.
- Setelah pengisian daya selesai, lepaskan soket pengisi daya baterai, lalu pasang tutup baterai.

Selama pengisian daya, lampu daya utama menyala merah dan lampu indikator menunjukkan sisa kapasitas baterai. Jika daya telah terisi penuh, lampu daya utama dan lampu indikator akan padam.

Lampu daya utama	Lampu indikator			Kapasitas yang tersisa
	Menyala	Mati	Berkedip	
				Mengisi daya (75% hingga 100%)
				Mengisi daya (50% hingga 75%)
				Mengisi daya (25% hingga 50%)
				Mengisi daya (0% hingga 25%)

Tombol daya dan indikator baterai

⚠️PERHATIAN: Pastikan alat dan mesin telah dimatikan sebelum menyalakan unit. Jika tidak, alat atau mesin dapat tiba-tiba menyala dan menyebabkan cedera.

CATATAN: Jika Anda menyalakan alat atau mesin tepat setelah menyalakan unit, alat atau mesin mungkin tidak akan menyala. Jika hal ini terjadi, nyalakan kembali alat atau mesin.

- ▶ **Gbr.4:** 1. Tombol daya 2. Lampu indikator 3. Lampu daya utama

Untuk menyalakan, tekan tombol daya. Lampu daya utama menyala hijau. Untuk mematikan, tekan tombol daya selama beberapa detik.

CATATAN: Jika unit dan alat atau mesin yang terhubung dibiarkan tanpa pengawasan selama 8 jam, unit akan mati secara otomatis.

Lampu daya utama berkedip hijau dalam kondisi berikut:

- Steker adaptor alat/mesin daya tidak terhubung ke soket unit.
Jika hal ini terjadi, hubungkan steker adaptor atau alat/mesin ke soket unit.
- Baterai kosong.
Jika hal ini terjadi, unit harus diisi daya.
- Baterai terlalu panas atau suhu unit rendah.
Jika hal ini terjadi, dinginkan atau panaskan unit sesuai dengan kondisinya.

Jika lampu daya utama berkedip merah dan hijau secara bergantian, matikan daya, lalu nyalakan. Jika lampu daya utama terus berkedip merah dan hijau secara bergantian meskipun daya telah dinyalakan, hubungi Pusat Layanan Resmi Makita Anda untuk meminta perbaikan.

Menunjukkan kapasitas baterai yang tersisa

Tekan tombol daya pada unit untuk melihat kapasitas baterai yang tersisa. Lampu indikator menyala selama kurang lebih 5 detik.

Lampu indikator			Kapasitas yang tersisa
Menyala	Mati	Berkedip	
■	□	◐	75% hingga 100%
■ ■ ■ ■			50% hingga 75%
■ ■ □ □			25% hingga 50%
■ □ □ □			0% hingga 25%
◐ □ □ □			Isi ulang baterai.
■ ■ □ □			Baterai mungkin sudah rusak.
□ □ ■ ■			

CATATAN: Tergantung kondisi penggunaan dan suhu lingkungannya, indikasi ini mungkin saja sedikit berbeda dari kapasitas sebenarnya.

CATATAN: Jika alat atau mesin memiliki lampu indikator yang menunjukkan kapasitas baterai yang tersisa, jangan mengacu ke lampu indikator alat atau mesin, tetapi mengaculah ke lampu indikator unit ini.

CATATAN: Jika beberapa lampu indikator berkedip, ini tandanya baterai mengalami kelebihan panas. Jika hal ini terjadi, baterai harus didinginkan.

Sistem perlindungan Peralatan/ Mesin/Baterai

Alat atau mesin ini dilengkapi dengan sistem perlindungan alat atau mesin dan baterai. Sistem ini memutus aliran daya ke motor secara otomatis untuk memperpanjang masa pakai alat atau mesin dan baterai. Alat atau mesin akan berhenti secara otomatis saat dioperasikan jika alat, mesin, atau baterai mengalami salah satu dari kondisi-kondisi berikut ini:

Perlindungan kelebihan beban

Jika alat, mesin, atau baterai digunakan dengan cara yang menjadikan baterai mengeluarkan arus tinggi yang berlebihan, alat atau mesin akan berhenti secara otomatis. Jika hal ini terjadi, matikan alat atau mesin dan hentikan pekerjaan yang menyebabkan alat atau mesin mengalami kelebihan beban. Kemudian, nyalakan alat atau mesin untuk kembali melanjutkan pekerjaan.

Perlindungan panas berlebih

Saat alat, mesin, atau baterai terlalu panas, alat atau mesin akan berhenti secara otomatis. Jika hal ini terjadi, tunggu hingga alat atau mesin dan baterai mendingin sebelum alat atau mesin dinyalakan kembali.

Perlindungan pengisian daya berlebih

Jika kapasitas baterai tidak cukup, alat atau mesin berhenti secara otomatis dan lampu indikator akan berkedip ketika Anda menekan tombol daya. Jika hal ini terjadi, lepaskan baterai dari alat atau mesin dan isi ulang daya baterai.

Menggunakan kantong adaptor

PERHATIAN: Jangan menggunakan unit ini dengan kabel yang telah dipasang menggunakan pengencang kait dan loop yang ada di kantong adaptor.

Anda dapat memasukkan adaptor ke dalam kantong adaptor seperti yang ditunjukkan pada gambar.

► **Gbr.5:** 1. Adaptor 2. Kantong adaptor

PERAKITAN

PERHATIAN: Pastikan unit dalam keadaan mati sebelum melakukan pekerjaan apa pun pada unit.

Merakit unit

1. Pasang baterai ke pelat dudukan pada rakitan harness bahu seperti yang ditunjukkan pada gambar.

► **Gbr.6:** 1. Baterai 2. Pelat dudukan

PERHATIAN: Pastikan posisi baterai telah terkunci dengan kuat pada pelat dudukan. Jika tidak, baterai bisa jatuh saat Anda mengenakan unit atau menggunakan unit dan menyebabkan cedera. Jika Anda bisa melihat indikator berwarna merah seperti yang ditunjukkan pada gambar, ini artinya baterai tidak terkunci sempurna.

► **Gbr.7:** 1. Indikator berwarna merah

PERHATIAN: Berhati-hatilah agar jari tangan atau ibu jari Anda tidak terjepit di antara baterai dan pelat dudukan saat memasang baterai.

PERHATIAN: Saat melepas baterai, tekan tombol kunci sambil memegang pegangan dengan kencang. Sebelum melepas baterai, setel ikat pinggang ke posisi paling bawah.

► **Gbr.8:** 1. Pegangan 2. Tombol kunci

2. Sesuaikan posisi ikat pinggang. Tarik tuas penyetelan ketinggian, lalu sesuaikan posisi ikat pinggang dengan menggeser pelat dudukan, lalu kembalikan tuas.

► **Gbr.9:** 1. Tuas penyetelan ketinggian 2. Pelat dudukan 3. Ikat pinggang

PERHATIAN: Saat menyetel posisi ikat pinggang, pastikan unit telah diletakkan sehingga baterai akan menghadap ke bawah seperti yang ditunjukkan pada gambar.

PEMBERITAHUAN: Jika tuas penyetelan ketinggian menjadi longgar, kencangkan mur pada tuas penyetelan ketinggian. Jangan mengencangkan mur terlalu kuat. Tuas penyetelan ketinggian tidak akan bergerak jika mur terlalu kencang.

► **Gbr.10:** 1. Mur

CATATAN: Jika sulit menggeser pelat dudukan, angkat dudukan sedikit sehingga penyangga tidak menyentuh tanah, lalu dorong pelat dudukan.

3. Pasang kantong adaptor ke ikat pinggang dengan pengencang kait dan loop seperti yang ditunjukkan pada gambar.

► **Gbr.11:** 1. Kantong adaptor

CATATAN: Kantong adaptor dapat dipasang di sisi kiri atau kanan ikat pinggang.

4. Sesuaikan lebar harness bahu menggunakan sabuk penyetelan lebar.

► **Gbr.12:** 1. Sabuk penyetelan lebar

5. Pasang unit, lalu kunci gesper ikat pinggang, lalu sesuaikan panjang ikat pinggang.

► **Gbr.13:** 1. Gesper

CATATAN: Anda dapat melipat dan memasang ikat pinggang dengan pengencang kait dan loop seperti yang ditunjukkan pada gambar.

► **Gbr.14:** 1. Sabuk

6. Setel panjang harness bahu.

► **Gbr.15:** 1. Harness bahu

CATATAN: Anda dapat melipat dan memasang ikat pinggang dengan pengencang kait dan loop seperti yang ditunjukkan pada gambar.

► **Gbr.16:** 1. Sabuk

PERHATIAN: Saat menurunkan unit, letakkan unit di atas permukaan yang rata dan stabil agar tidak jatuh.

Saat menurunkan unit, buka kunci gesper ikat pinggang, lalu turunkan unit perlahan-lahan.

► **Gbr.17:** 1. Gesper

PENGUNAAN

PERHATIAN: Saat mengenakan unit, pastikan harness bahu dikenakan di kedua bahu Anda. Jika tidak, unit bisa jatuh saat Anda mengenakan atau menggunakannya dan menyebabkan cedera.

PERHATIAN: Saat mengenakan unit, pastikan unit dikenakan di punggung Anda. Jika tidak, unit dapat jatuh selama pengoperasian dan menyebabkan cedera.

PERHATIAN: Selalu matikan alat atau mesin sebelum menghidupkan unit, atau menghubungkan steker adaptor atau alat listrik/mesin ke soket baterai. Jika tidak, alat atau mesin dapat tiba-tiba menyala dan menyebabkan cedera.

CATATAN: Adaptor untuk 18 V tidak tersedia untuk unit ini.

Menghubungkan unit ke alat atau mesin

1. Lepaskan baterai dari pelat dudukan pada rakitan harness bahu.

2. Cabut kabel dari sisi kiri atau kanan baterai. Ketika menarik kabel, pastikan kabel terpasang pada penahan seperti ditunjukkan pada gambar.

► **Gbr.18:** 1. Kabel 2. Penahan

3. Pasang baterai ke pelat dudukan pada rakitan harness bahu.

4. Pasang unit.

5. Masukkan steker adaptor atau alat listrik/mesin ke soket baterai sepenuhnya sehingga tanda panah pada steker sejajar dengan yang ada pada soket.

► **Gbr.19:** 1. Steker 2. Soket 3. Tanda panah

PEMBERITAHUAN: Saat melepaskan steker dan soket, jangan pegang bagian kabelnya, tetapi pegang steker dan soketnya. Jika tidak, kabel dapat rusak dan menyebabkan malafungsi pada unit.

CATATAN: Steker dan soket tidak terhubung jika ada beban tertentu.

6. Pasang adaptor ke alat atau mesin dengan cara yang sama seperti saat memasang kartrid baterai.

► **Gbr.20:** 1. Adaptor

PEMBERITAHUAN: Untuk alat atau mesin yang menggunakan baterai 36 V (18 V x 2), gunakan adaptor untuk 36 V (18 V x 2). Adaptor tidak diperlukan untuk alat atau mesin tipe koneksi langsung.

PEMBERITAHUAN: Saat memasang adaptor ke alat atau mesin, pastikan untuk memasang adaptor yang dilengkapi dengan 2 kabel ke lokasi yang ditunjukkan dalam gambar.

Jika Anda memasang adaptor secara tidak benar, adaptor yang dilengkapi dengan 2 kabel tidak dapat dimasukkan sepenuhnya. Dalam hal ini, jangan masukkan adaptor secara paksa. Jika tidak, alat atau mesin dapat rusak.

- ▶ **Gbr.21:** 1. Adaptor dengan 2 kabel
- ▶ **Gbr.22:** 1. Adaptor dengan 2 kabel

CATATAN: Arah kabel adaptor dapat diubah dalam rentang sekitar 180 derajat.

7. Tekan tombol daya untuk menghidupkan. Untuk mematikan, tekan tombol daya selama beberapa detik.

- ▶ **Gbr.23:** 1. Tombol daya

Menggunakan penahan kabel

PERHATIAN: Pasang hanya kabel baterai ke penahan kabel. Jangan memasang kabel adaptor atau alat listrik/mesin ke penahan kabel. Memasang kabel adaptor atau alat listrik/mesin dapat memicu kecelakaan dan mengakibatkan cedera.

- ▶ **Gbr.24**
- ▶ **Gbr.25**

Anda dapat memasang kabel baterai ke penahan kabel seperti ditunjukkan pada gambar.

- ▶ **Gbr.26:** 1. Penahan kabel

Anda juga dapat memasang kabel hanya dengan menggunakan penahan kabel pada ikat pinggang seperti yang ditunjukkan pada gambar.

- ▶ **Gbr.27:** 1. Penahan kabel

Penahan kabel dapat dipasang di sisi kiri atau kanan harness bahu dan ikat pinggang.

- ▶ **Gbr.28:** 1. Tempat pemasangan penahan kabel

PERHATIAN: Pastikan untuk memasang kabel ke harness bahu hanya di sisi kiri atau hanya di sisi kanan agar kabel tidak melewati harness bahu.

- ▶ **Gbr.29**

Menggunakan pita gantung

Pilihan aksesoris

Anda dapat menggunakan pita penggantung untuk alat potong rumput tanpa kabel dengan unit ini.

Memasang pita gantung

1. Pasang kait pita gantung ke cincin-cincin harness bahu atau ikat pinggang seperti yang ditunjukkan pada gambar. Pilih jenis pita dan metode penyambungan yang sesuai untuk penggunaan Anda.

- ▶ **Gbr.30:** 1. Cincin 2. Kait
- ▶ **Gbr.31:** 1. Cincin 2. Kait
- ▶ **Gbr.32:** 1. Cincin 2. Kait
- ▶ **Gbr.33:** 1. Cincin 2. Kait

CATATAN: Jika mesin adalah jenis pegangan sepeda, pasang pita sehingga melewati bagian dalam ikat pinggang seperti yang ditunjukkan pada gambar.

- ▶ **Gbr.34:** 1. Ikat pinggang 2. Pita

2. Pasang kait ke mesin.
- ▶ **Gbr.35:** 1. Kait

Melepaskan mesin

Dorong tuas pada gesper untuk membuka kunci gesper.

- ▶ **Gbr.36:** 1. Tuas

CATATAN: Gesper tidak disertakan tergantung pada jenis pita.

Pelepasan darurat

1. Dorong tuas pada gesper ikat pinggang untuk membuka kunci gesper.

- ▶ **Gbr.37:** 1. Gesper 2. Tuas

2. Lepaskan harness bahu untuk melepaskan mesin dan unit.

- ▶ **Gbr.38:** 1. Harness bahu

PERAWATAN

PERHATIAN: Selalu pastikan bahwa unit telah dimatikan sebelum melakukan pemeriksaan atau perawatan.

PEMBERITAHUAN: Jangan sekali-kali menggunakan bensin, tiner, alkohol, atau bahan sejenisnya. Penggunaan bahan demikian dapat menyebabkan perubahan warna, perubahan bentuk atau timbulnya retakan.

Untuk menjaga KEAMANAN dan KEANDALAN mesin, perbaikan, perawatan atau penyetelan lainnya harus dilakukan oleh Pusat Layanan Resmi atau Pabrik Makita; selalu gunakan suku cadang pengganti buatan Makita.

PEMECAHAN MASALAH

Sebelum meminta perbaikan, lakukan pemeriksaan mandiri terlebih dahulu. Jika Anda menemukan masalah yang tidak dijelaskan dalam buku petunjuk ini, jangan coba membongkar alat, mesin, atau unit. Akan tetapi, hubungi Pusat Servis Resmi Makita, dan selalu gunakan suku cadang pengganti Makita untuk perbaikan.

Keadaan Tidak Normal	Lampu daya utama	Penyebab	Perbaikan
Alat atau mesin tidak bisa dinyalakan.	-	Pengisi daya terhubung ke unit.	Lepaskan pengisi daya dari unit.
	Lampu menyala warna hijau.	Adaptor tidak dipasang ke alat atau mesin.	Pasang adaptor ke alat atau mesin. Periksa apakah adaptor terpasang dengan aman.
		Alat atau mesin, atau kabel adaptor terlalu panas.	Dinginkan alat atau mesin, dan unit.
		Alat atau mesin, atau unit rusak.	Mintalah kepada Pusat Layanan Resmi Makita untuk memperbaikinya.
	Lampu berkedip warna hijau.	Steker adaptor atau alat listrik/mesin dan soket baterai tidak terhubung.	Hubungkan steker dan soket. Periksa apakah steker dan soket tersambung dengan aman.
		Unit terlalu panas atau suhu unit rendah.	Dinginkan atau panaskan unit sesuai dengan kondisinya.
		Kapasitas baterai yang tersisa tidak cukup.	Isi ulang baterai.
	Lampu berkedip merah dan hijau secara bergantian.	Unit telah mendeteksi abnormalitas.	Matikan unit, kemudian nyalakan kembali.
		Alat atau mesin, atau unit rusak.	Mintalah kepada Pusat Layanan Resmi Makita untuk memperbaikinya.
	Lampu tidak menyala.	Unit belum dinyalakan.	Nyalakan unit.
Kapasitas baterai yang tersisa tidak cukup.		Isi ulang baterai.	
Unit rusak.		Mintalah kepada Pusat Layanan Resmi Makita untuk memperbaikinya.	
Pengisian ulang tidak akan mulai jika pengisi daya terhubung.	Lampu berkedip warna merah.	Unit terlalu panas atau suhu unit rendah.	Dinginkan atau panaskan unit sesuai dengan kondisinya.
	Lampu berkedip merah dan hijau secara bergantian.	Unit atau pengisi daya mendeteksi adanya abnormalitas.	Lepaskan soket pengisi daya baterai, lalu hubungkan kembali.
		Unit atau pengisi daya rusak.	Mintalah kepada Pusat Layanan Resmi Makita untuk memperbaikinya.
	Lampu tidak menyala.	Pengisi daya tidak terhubung ke sumber tegangan AC yang tepat.	Hubungkan pengisi daya ke sumber tegangan AC yang sesuai.
		Soket pengisi daya tidak terhubung dengan benar.	Hubungkan soket pengisi daya dengan benar.
		Kabel daya pengisi daya tidak terhubung dengan benar ke pengisi daya.	Hubungkan kabel daya ke pengisi daya dengan benar.
		Unit atau pengisi daya rusak.	Mintalah kepada Pusat Layanan Resmi Makita untuk memperbaikinya.

AKSESORI PILIHAN

⚠️ PERHATIAN: Dianjurkan untuk menggunakan aksesoris atau perangkat tambahan ini dengan mesin Makita Anda yang ditentukan dalam petunjuk ini. Penggunaan aksesoris atau perangkat tambahan lain bisa menyebabkan risiko cedera pada manusia. Hanya gunakan aksesoris atau perangkat tambahan sesuai dengan peruntukannya.

Jika Anda memerlukan bantuan lebih rinci berkenaan dengan aksesoris ini, tanyakan pada Pusat Layanan Makita terdekat.

- Pengisi daya asli buatan Makita

CATATAN: Beberapa item dalam daftar tersebut mungkin sudah termasuk dalam paket mesin sebagai aksesoris standar. Hal tersebut dapat berbeda dari satu negara ke negara lainnya.

SPEKIFIKASI

Model:	PDC1200	
Dimensi (P x L x T)	369 mm x 261 mm x 139 mm *1	
Voltan terkadar	D.C. 36 V - 40 V maks	
Kapasiti bateri	33.5 Ah	
Jenis bateri	Ion litium boleh dicas semula	
Masa pengecasan	360 minit	
Berat bersih	Bateri	8.8 kg *1
	Pemasangan abah-abah bahu	1.6 kg *2

*1. Tanpa pemasangan abah-abah bahu, penyesuai dan pengecas.

*2. Tanpa poket penyesuai

Pengecas yang boleh digunakan

- DC4001

AMARAN: Gunakan pengecas yang disenaraikan di atas sahaja. Penggunaan mana-mana pengecas yang lain mungkin menyebabkan kecederaan dan/atau kebakaran.

Tujuan penggunaan

Pek kuasa mudah alih sesuai untuk waktu kerja yang panjang, memandangkan ia membolehkan bateri dan alat atau mesin dipisahkan.

Unit ini boleh digunakan dengan alat atau mesin berikut.

- Alat atau mesin berkuasa bateri 36 V (18 V x 2)
- Alat atau mesin berkuasa bateri (sambungan terus ke pek kuasa mudah alih)

Mengenai manual arahan ini

Istilah "unit" di dalam manual arahan ini merujuk kepada pek kuasa mudah alih. Pek kuasa mudah alih terdiri daripada unit bateri dan pemasangan abah-abah bahu.

Kategori alat atau mesin yang serasi

- Gergaji Rantai Tanpa Kord *1, Gergaji Tiang Tanpa Kord, Penghembus Tanpa Kord, Pemangkas Rumpuk Tanpa Kord, Turus Kuasa Pelbagai Fungsi Tanpa Kord, Pemangkas Tanaman Pagar Tanpa Kord, Pengisar Sudut Tanpa Kord, Tukul Berputar Tanpa Kord *2
- *1. Kecuali untuk gergaji rantai pemegang atas (DUC252 / DUC302 / DUC352 / DUC256 / DUC306 / DUC356 / DUC406 / DUC256C)
- *2. Kecuali untuk DHR280 / DHR281 / DHR282 / DHR283

Kategori alat atau mesin yang serasi tertakluk pada perubahan tanpa notis. Rujuk manual arahan terkini untuk maklumat mengenai kategori alat atau mesin yang serasi.

AMARAN: Jangan sekali-kali menggunakan unit ini dengan alat atau mesin yang dikategorikan di bawah. Menggunakan unit ini dengan alat atau mesin yang tidak serasi boleh menyebabkan kecederaan diri atau pincang tugas.

- Penyembur Taman Tanpa Kord, Ricih Pemangkas Berkuasa Bateri, Kereta Sorong Berkuasa Bateri, Basikal Bantuan Motor, Pembersih Hampagas Galas Tanpa Kord, Pembersih Robotik, Jaket Berkipas Tanpa Kord, Jaket Pemanasan Tanpa Kord

NOTIS: Sekiranya anda menggunakan kord nilon semasa menggunakan unit dengan model berikut, pastikan anda menggunakan alat ini dalam gabungan berikut:

Model	DUR364L / DUR365U / DUR366L / DUR368A / DUR368L / DUX60
Alat dan diameter pemotongan	Kepala pemotong nilon dengan diameter pemotongan 350 mm
Diameter kord nilon	2.0 mm

*. Kepala pemotong nilon tidak tersedia bergantung pada rantau kediaman anda.

NOTA: Untuk DUB362

Dalam persekitaran bersuhu tinggi, mesin mungkin terhenti semasa operasi kerana sistem perlindungan mesin.

Simbol

Berikut menunjukkan simbol-simbol yang boleh digunakan untuk alat ini. Pastikan anda memahami maksudnya sebelum menggunakan.



Baca manual arahan.



Untuk mengurangkan risiko kecederaan, jauhan kord dari halangan.



Jangan dedahkan bateri kepada air atau hujan.



Jangan buang bateri ke dalam api



Jangan pintaskan bateri.



Li-Ion

Hanya untuk negara-negara Kesatuan Eropah

Jangan buang peralatan elektrik atau pek bateri bersama bahan sisa rumah! Dalam mematuhi Arahan-Arahan Eropah mengenai Sisa Peralatan Elektrik dan Elektronik dan Bateri dan Akumulator dan Sisa Bateri dan Akumulator serta pelaksanaannya mengikut undang-undang negara, peralatan elektrik dan bateri dan pek-pek bateri yang telah mencapai akhir hayatnya mesti dikumpul secara berasingan dan dikembalikan ke kemudahan kitar semula yang bersesuaian dengan alam sekitar.

AMARAN KESELAMATAN

Amaran keselamatan pek kuasa mudah alih

1. Pastikan anda membaca manual arahan alat atau mesin sebelum digunakan.
2. Jangan angkat atau bawa unit ini dengan memegang kord sahaja. Jangan tarik kord semasa anda memakai atau menggunakan unit ini.
3. Sebelum memakai unit, tanggalkan soket dari alat atau mesin.
4. Apabila anda meninggalkan alat atau mesin, pastikan soket ditanggalkan dari alat atau mesin, atau mengalihkan unit dari badan anda.
5. Berhati-hatilah agar tidak tersadung kord semasa operasi.
6. Jangan gunakan unit ini di permukaan yang tidak stabil atau di tempat tinggi yang tidak stabil.
7. Semasa operasi, jauhkan kord dari halangan. Kord yang tersangkut pada halangan boleh menyebabkan kecederaan yang serius.
8. Jangan masukkan penyesuai ke dalam pengecas.
9. Periksa unit termasuk kord dan abah-abah sebelum digunakan. Jika kedua-duanya rosak, minta pembaikan daripada Pusat Servis yang Diiktiraf oleh Makita tempatan anda.
10. Semasa memasang kord ke pemegang kord, pastikan memasangkannya perlahan-lahan dan dengan kukuh.
11. Sentiasa pastikan alat atau mesin dimatikan dan soket ditanggalkan sebelum cuba menjalankan pemeriksaan atau penyelenggaraan pada alat.
12. Semasa menggunakan unit ini dengan alat yang dilengkapi dengan bilah, pastikan menjauhkan kord dari bilah.

13. Semasa memakai unit, jangan memakai apa-apa, seperti abah-abah keselamatan atau tali galas yang boleh mengganggu fungsi penanggalan kecemasan unit.
14. Jangan gunakan unit ini semasa anda memanjat pokok.
15. Jangan gunakan unit ini semasa anda memakai jaket berkipas tanpa kord atau jaket pemanas tanpa kord.
16. Jangan dedahkan unit kepada percikan api.
17. Semasa menggunakan unit ini tanpa memakainya atau memasang unit ke alat atau mesin, pastikan meletakkan unit di bawah.
18. Jangan menyahpasang, memperbaiki atau mengubah suai unit.
19. Berhati-hati agar abah-abah atau tali pinggang tidak terbelit oleh alat atau mesin.
20. Semasa menggunakan unit, berhati-hatilah agar tidak terpotong kord dengan alat atau mesin.
21. Apabila anda menegakkan unit menggunakan kaki bateri, pastikan anda meletakkan unit pada permukaan rata.
22. Jauhkan objek asing seperti serpihan logam dan air dari palam unit.
23. Jangan gunakan alat atau mesin berhampiran talian kuasa bervoltan tinggi.
24. Gunakan pengecas yang dikhaskan untuk unit sahaja. Jangan gunakan pengecas lain.
25. Jangan rosakkan sarung bateri atau meletakkan apa-apa pada unit.
26. Jangan memijak unit atau duduk di atas unit.
27. Jangan bawa unit dengan memegang kaki bateri atau tali pinggang penyesuaian lebar.
28. Simpan unit di dalam bangunan.
29. Jangan letakkan atau memasang apa-apa antara bateri dan kaki bateri.
30. Jangan gantung apa-apa dari kaki bateri.

Arahan keselamatan penting untuk bateri

1. Sebelum menggunakan bateri, baca semua arahan dan tanda amaran pada (1) pengecas bateri, (2) bateri, dan (3) produk yang menggunakan bateri.
2. Jangan nyahpasang bateri.
3. Jika masa operasi menjadi sangat pendek, berhenti operasi serta merta. Ia mungkin menyebabkan risiko pemanasan lampau, melecur bahkan letupan.
4. Jika elektrolit masuk ke dalam mata anda, bilas mata dengan air jernih dan dapatkan rawatan perubatan serta merta. Ia mungkin menyebabkan kehilangan penglihatan.
5. Jangan pintaskan bateri:
 - (1) Jangan sentuh terminal dengan bahan berkonduksi.
 - (2) Elakkan menyimpan bateri di dalam bekas bersama-sama objek logam lain seperti paku, duit syiling, dll.
 - (3) Jangan dedahkan bateri kepada air atau hujan.

- Pintasan bateri boleh menyebabkan aliran kuasa yang besar, pemanasan lampau, meletup dan juga kerosakan.
6. **Jangan simpan dan gunakan alat/mesin dan bateri di lokasi yang suhunya mungkin mencapai atau melebihi 50 °C (122 °F).**
 7. **Jangan bakar bateri walaupun jika ia rosak teruk atau haus sepenuhnya. Bateri boleh meletup dalam kebakaran.**
 8. **Berhati-hati untuk tidak menjatuhkan atau memotong bateri.**
 9. **Jangan gunakan bateri yang rosak.**
 10. **Bateri litium ion yang terkandung adalah tertakluk kepada keperluan Perundangan Barangan Berbahaya.**
 Bagi pengangkutan komersil cth. oleh pihak ketiga, ejen penghantar, keperluan khas pada pembungkusan dan pelabelan mestilah diperhatikan.
 Bagi persediaan item yang dihantar, berunding dengan pakar bahan berbahaya adalah diperlukan. Sila juga perhatikan sebolehnya peraturan kebangsaan yang lebih terperinci. Lekatkan atau balut bahagian terbuka dan pek bateri supaya ia tidak bergerak dalam pembungkusan.
 11. **Apabila melupuskan bateri, keluarkannya daripada alat dan lupuskannya di tempat selamat. Ikut peraturan tempatan anda mengenai pelupusan bateri.**

12. **Gunakan bateri dengan produk yang ditentukan oleh Makita sahaja.** Memasang bateri pada produk yang tidak patuh mungkin menyebabkan kebakaran, pemanasan lampau, atau kebocoran elektrolit.
13. **Jika alat/mesin tidak digunakan untuk tempoh masa yang lama, bateri mesti dikeluarkan daripada alat.**
14. **Jauhkan bateri daripada kanak-kanak.**

SIMPAN ARAHAN INI.

⚠PERHATIAN: Hanya gunakan bateri asli Makita. Penggunaan bateri tidak asli Makita, atau bateri yang telah diubah suai, mungkin menyebabkan bateri meletup menyebabkan kebakaran, kecederaan diri dan kerosakan. Ia juga membatalkan jaminan Makita untuk alat Makita dan pengecas.

Tip untuk mengekalkan hayat bateri maksimum

1. **Cas bateri sebelum ternyahcas sepenuhnya. Sentiasa hentikan operasi alat/mesin dan cas bateri apabila anda menyedari kurang kuasa alat.**
2. **Jangan sekali-kali cas semula bateri yang telah dicas sepenuhnya. Terlebih cas memendekkan hayat servis bateri.**
3. **Cas bateri dalam suhu bilik pada 10 °C - 40 °C (50 °F - 104 °F). Biarkan bateri yang panas menyejuk sebelum mengecasnya.**
4. **Cas bateri jika anda tidak gunakannya untuk tempoh yang lama (lebih daripada enam bulan).**

KETERANGAN BAHAGIAN

► Rajah 1

1	Plat tapak	2	Bateri	3	Pemegang	4	Butang kunci
5	Pemegang kord	6	Poket penyesuai	7	Butang kuasa	8	Palam bateri
9	Penyesuai untuk 36 V (18 V x 2)	10	Palam penyesuai	11	Palam kuasa pengecas bateri	12	Pengecas bateri
13	Soket pengecas bateri	14	Tali pinggang	15	Soket	16	Tali pinggang pelaras lebar
17	Pemasangan abah-abah bahu	18	Kaki bateri	-	-	-	-

KETERANGAN FUNGSI

⚠️ PERHATIAN: Sentiasa pastikan unit dimatikan sebelum menyelaras atau menyemak fungsi pada alat.

Mengecas unit

⚠️ PERHATIAN: Setelah pengecasan selesai, pastikan anda menanggalkan palam kuasa pengecas bateri dari sumber voltan AC, dan tanggalkan soket pengecas bateri dan pasang penutup bateri.

NOTIS: Pengecas bateri bertujuan untuk mengecas pek kuasa mudah alih MAKITA sahaja. Jangan sekali-kali gunakannya untuk tujuan lain atau bateri pengeluaran lain.

NOTIS: Apabila pengecas bateri disambungkan ke unit, alat atau mesin tidak dapat dimulakan. Dalam keadaan ini, tanggalkan pengecas bateri dari unit.

NOTIS: Sekiranya suhu bateri menjadi rendah atau tinggi semasa pengecasan, pengecasan mungkin terhenti. Dalam keadaan ini, tunggu sehingga bateri menjadi suhu biasa dengan memanaskan atau menyejukkan bateri dan kemudian, mulakan semula pengecasan.

1. Tanggalkan penutup bateri dengan memutarnya.
▶ **Rajah2:** 1. Penutup
2. Jajarkan tonjolan pada soket pengecas bateri dengan bahagian bertentangan pada palam unit, dan kemudian pasang soket ke palam dengan memutar soket.
▶ **Rajah3:** 1. Tonjolan 2. Soket 3. Palam
3. Pasangkan palam kuasa pengecas bateri ke sumber voltan AC yang betul.
4. Setelah pengecasan selesai, tanggalkan soket pengecas bateri dan kemudian, pasang penutup bateri.

Semasa mengecas, lampu kuasa utama menyala merah dan lampu penunjuk menunjukkan kapasiti bateri yang tinggal. Apabila pengecasan selesai, lampu kuasa utama dan lampu penunjuk terpadam.

Lampu kuasa utama	Lampu penunjuk			Kapasiti yang tinggal
	Dinyalakan	Mati	Berkelip	
				Mengecas (75% hingga 100%)
				Mengecas (50% hingga 75%)
				Mengecas (25% hingga 50%)
				Mengecas (0% hingga 25%)

Butang kuasa dan penunjuk bateri

⚠️ PERHATIAN: Pastikan alat atau mesin dimatikan sebelum menghidupkan unit. Jika tidak, alat atau mesin boleh terjatuh dan menyebabkan kecederaan.

NOTA: Sekiranya anda menghidupkan alat atau mesin seurus anda menghidupkan unit, alat atau mesin mungkin tidak dapat dimulakan. Dalam keadaan ini, sejkkan alat atau mesin sebelum operasi lagi.

- ▶ **Rajah4:** 1. Butang kuasa 2. Lampu penunjuk 3. Lampu kuasa utama

Untuk menghidupkan, tekan butang lampu. Lampu kuasa utama menyala hijau. Untuk mematikan kuasa, tekan butang kuasa selama beberapa saat.

NOTA: Sekiranya unit dan alat atau mesin yang disambungkan dibiarkan tanpa pengawasan selama 8 jam, unit tersebut akan terpadam secara automatik.

Lampu kuasa utama berkelip hijau dalam salah satu keadaan berikut:

- Palam penyesuai atau alat/mesin kuasa tidak disambungkan ke soket unit. Dalam keadaan ini, sambungkan palam penyesuai atau alat/mesin kuasa ke soket unit.
- Bateri kosong. Dalam situasi ini, cas unit tersebut.
- Bateri terlalu panas atau suhu unit rendah. Dalam situasi ini, sejkkan unit atau panaskan unit.

Sekiranya lampu kuasa utama berkelip merah dan hijau secara berselang-seli, matikan unit dan kemudian, hidupkan. Sekiranya lampu kuasa utama terus berkelip merah dan hijau secara berselang-seli setelah menghidupkannya, minta pembaikan daripada Pusat Servis yang Diiktiraf oleh Makita.

Menunjukkan kapasiti bateri yang tinggal

Tekan butang kuasa pada unit untuk menunjukkan kapasiti bateri yang tinggal. Lampu penunjuk menyala selama kira-kira 5 saat.

Lampu penunjuk			Kapasiti yang tinggal
Dinyalakan	Mati	Berkelip	
■	□	◻	75% hingga 100%
■ ■ ■ ■			50% hingga 75%
■ ■ □ □			25% hingga 50%
■ □ □ □			0% hingga 25%
◻ □ □ □			Cas bateri.
◻ □ □ □	↑ ↓	■ ■	Bateri mungkin telah rosak.

NOTA: Bergantung kepada keadaan penggunaan dan suhu persekitaran, penunjuk mungkin berbeza sedikit daripada kapasiti sebenar.

NOTA: Sekiranya alat atau mesin mempunyai lampu penunjuk untuk kapasiti bateri yang tinggal, jangan rujuk kepada lampu penunjuk alat atau mesin tetapi pada lampu penunjuk unit ini.

NOTA: Sekiranya beberapa lampu petunjuk berkelip, bateri terlalu panas. Dalam situasi ini, sejukkan bateri tersebut.

Sistem perlindungan alat/mesin/ bateri

Alat atau mesin dilengkapi dengan sistem perlindungan alat atau mesin dan bateri. Sistem ini memotong kuasa kepada motor secara automatik untuk memanjangkan hayat alat atau mesin dan bateri. Alat atau mesin akan berhenti secara automatik ketika operasi jika mesin atau bateri berada dalam salah satu keadaan yang berikut:

Perlindungan lebih beban

Apabila alat, mesin atau bateri beroperasi dengan cara yang menyebabkan ia menarik arus tinggi yang luar biasa, alat atau mesin secara automatik terhenti. Dalam situasi ini, matikan alat atau mesin dan hentikan penggunaan yang menyebabkan alat atau mesin menjadi terlebih beban. Kemudian hidupkan alat atau mesin untuk mula semula.

Perlindungan pemanasan lampau

Apabila alat, mesin atau bateri terlalu panas, alat atau mesin terhenti secara automatik. Dalam situasi ini, biarkan alat atau mesin dan bateri sejuk sebelum menghidupkan semula alat atau mesin.

Perlindungan lebih nyahcas

Apabila kapasiti bateri tidak mencukupi, alat atau mesin terhenti secara automatik dan lampu penunjuk akan berkelip semasa anda menekan butang kuasa. Dalam situasi ini, keluarkan bateri daripada alat atau mesin dan cas bateri.

Menggunakan poket penyesuai

PERHATIAN: Jangan gunakan unit ini dengan kord yang terpasang menggunakan pengikat cangkuk dan gelang poket penyesuai.

Anda boleh memasukkan penyesuai ke dalam poket penyesuai seperti yang ditunjukkan di dalam rajah.

► **Rajah5:** 1. Penyesuai 2. Poket penyesuai

PEMASANGAN

PERHATIAN: Sentiasa pastikan bahawa unit dimatikan sebelum menjalankan sebarang kerja pada unit.

Memasang unit

1. Pasang bateri pada plat tapak pemasangan abah-abah bahu seperti yang ditunjukkan di dalam rajah.

► **Rajah6:** 1. Bateri 2. Plat tapak

PERHATIAN: Pastikan bateri dipasang dengan kukuh pada plat tapak. Jika tidak, bateri mungkin terjatuh semasa anda memakai unit atau menggunakan unit tersebut, dan menyebabkan kecederaan. Jika anda boleh melihat penunjuk merah seperti ditunjukkan di dalam rajah, ia tidak dikunci sepenuhnya.

► **Rajah7:** 1. Penunjuk merah

PERHATIAN: Berhati-hati agar tidak tersepit jari atau ibu jari anda antara bateri dan plat tapak semasa memasang bateri.

PERHATIAN: Semasa mengeluarkan bateri, tekan butang kunci sambil memegang pemegang dengan kemas. Sebelum mengeluarkan bateri, tetapkan tali pinggang ke kedudukan terendah.

► **Rajah8:** 1. Pemegang 2. Butang kunci

2. Selaraskan kedudukan tali pinggang. Tarik tuil pelaras ketinggian, kemudian laraskan kedudukan tali pinggang dengan melongsorkan plat tapak, dan kemudian kembalikan tuil.

► **Rajah9:** 1. Tuil pelaras ketinggian 2. Plat tapak 3. Tali pinggang

⚠️PERHATIAN: Semasa melaraskan kedudukan tali pinggang, pastikan agar meletakkan unit di bawah supaya bateri menghadap ke bawah seperti yang ditunjukkan di dalam rajah.

NOTIS: Sekiranya tuil pelaras ketinggian longgar, ketatkan nat tuil pelaras ketinggian. Apabila mengetatkan nat, jangan mengetatkannya secara berlebihan. Jika tidak, tuil pelaras ketinggian tidak akan bergerak.
▶ **Rajah10:** 1. Nat

NOTA: Sekiranya sukar melongsorkan plat tapak, angkat kaki sedikit sehingga kaki tidak menyentuh tanah dan kemudian, longsorakan plat tapak.

3. Pasang poket penyesuai pada tali pinggang dengan pengikat cangkuk dan gelung seperti yang ditunjukkan di dalam rajah.

▶ **Rajah11:** 1. Poket penyesuai

NOTA: Poket penyesuai boleh dipasang sama ada di sebelah kiri atau kanan tali pinggang.

4. Selaraskan lebar abah-abah bahu menggunakan tali pinggang pelaras lebar.

▶ **Rajah12:** 1. Tali pinggang pelaras lebar

5. Pasang unit, kemudian kunci kancing tali pinggang dan kemudian, laraskan panjang tali pinggang.

▶ **Rajah13:** 1. Kancing

NOTA: Anda boleh lipat dan pasang tali pinggang dengan pengikat cangkuk dan gelung seperti yang ditunjukkan di dalam rajah.

▶ **Rajah14:** 1. Tali sawat

6. Laraskan panjang abah-abah bahu.

▶ **Rajah15:** 1. Abah-abah bahu

NOTA: Anda boleh lipat dan pasang tali pinggang dengan pengikat cangkuk dan gelung seperti yang ditunjukkan di dalam rajah.

▶ **Rajah16:** 1. Tali sawat

⚠️PERHATIAN: Semasa meletakkan unit, letakkan unit di permukaan yang rata dan stabil supaya unit tidak terjatuh.

Semasa meletakkan unit, buka kunci tali pinggang dan kemudian, turunkan unit dengan perlahan-lahan.

▶ **Rajah17:** 1. Kancing

OPERASI

⚠️PERHATIAN: Semasa memakai unit, pastikan anda meletakkan abah-abah bahu di kedua-dua bahu anda. Jika tidak, unit mungkin terjatuh semasa anda memakai unit atau menggunakan unit tersebut, dan menyebabkan kecederaan.

⚠️PERHATIAN: Semasa memakai unit, pastikan anda meletakkan abah-abah bahu di belakang anda. Jika tidak, unit mungkin terjatuh dan menyebabkan kecederaan.

⚠️PERHATIAN: Sentiasa matikan alat atau mesin sebelum menghidupkan unit, atau sambungkan palam penyesuai atau alat/mesin kuasa ke soket bateri. Jika tidak, alat atau mesin boleh terjatuh dan menyebabkan kecederaan.

NOTA: Penyesuai untuk 18 V tidak tersedia untuk unit ini.

Menyambungkan unit ke alat atau mesin

1. Tanggalkan bateri dari plat tapak pemasangan abah-abah bahu.

2. Tarik keluar kord dari sebelah kiri atau kanan bateri. Semasa menarik keluar kord, pastikan anda meletakkan kord di pemegang seperti yang ditunjukkan di dalam rajah.

▶ **Rajah18:** 1. Kord 2. Pemegang

3. Pasangkan bateri pada plat tapak pemasangan abah-abah bahu.

4. Letakkan unit.

5. Masukkan palam penyesuai atau alat/mesin kuasa ke soket bateri sepenuhnya sehingga tanda anak panah pada palam sejajar dengan tanda anak panah pada soket.

▶ **Rajah19:** 1. Palam 2. Soket 3. Tanda anak panah

NOTIS: Semasa menyahsambung palam dan soket, jangan pegang kord tetapi pegang palam dan soket. Jika tidak, kord mungkin rosak dan menyebabkan kerosakan unit.

NOTA: Palam dan soket dinyahsambung jika beban tertentu dikenakan.

6. Pasang penyesuai pada alat atau mesin dengan cara yang sama seperti kartrij bateri.

▶ **Rajah20:** 1. Penyesuai

NOTIS: Untuk alat atau mesin berkuasa bateri 36 V (18 V x 2), gunakan penyesuai untuk 36 V (18 V x 2). Untuk alat atau mesin jenis sambungan langsung, penyesuai tidak diperlukan.

NOTIS: Semasa memasang penyesuai pada alat atau mesin, pastikan anda memasang penyesuai yang dilengkapi dengan 2 kord ke lokasi yang ditunjukkan dalam rajah.

Sekiranya anda memasang penyesuai dengan salah, penyesuai yang dilengkapi dengan 2 kord tidak dapat dimasukkan sepenuhnya. Dalam situasi ini, jangan masukkan penyesuai secara paksa. Jika tidak, alat atau mesin boleh rosak.

► **Rajah21:** 1. Penyesuai dengan 2 kord

► **Rajah22:** 1. Penyesuai dengan 2 kord

NOTA: Arah kord penyesuai dapat diubah dalam julat sekitar 180 darjah.

7. Tekan butang kuasa untuk menghidupkan alat. Untuk mematikan kuasa, tekan butang kuasa selama beberapa saat.

► **Rajah23:** 1. Butang kuasa

Menggunakan pemegang kord

⚠PERHATIAN: Pasang kord bateri pada pemegang kord sahaja. Jangan pasang kord penyesuai atau alat/mesin kuasa pada pemegang kord. Memasang kord penyesuai atau alat/mesin boleh menyebabkan kemalangan dan menyebabkan kecederaan.

► **Rajah24**

► **Rajah25**

Anda boleh memasang kord bateri pada pemegang kord seperti yang ditunjukkan di dalam rajah.

► **Rajah26:** 1. Pemegang kord

Anda boleh juga memasang kord menggunakan pemegang kord tali pinggang sahaja seperti yang ditunjukkan di dalam rajah.

► **Rajah27:** 1. Pemegang kord

Pemegang kord boleh dipasang sama ada di sebelah kiri atau kanan abah-abah bahu dan tali pinggang.

► **Rajah28:** 1. Bahagian yang akan dipasang pada pemegang kord

⚠PERHATIAN: Pastikan anda memasang kord ke abah-abah bahu di sebelah kiri sahaja atau di sebelah kanan sahaja agar kord tidak melepasi abah-abah bahu.

► **Rajah29**

Menggunakan tali gantung

Aksesori pilihan

Anda boleh menggunakan tali gantung untuk pemangkas rumput tanpa kord dengan unit ini.

Memasang tali gantung

1. Pasang cangkuk tali gantung pada gelang abah-abah bahu atau tali pinggang seperti yang ditunjukkan di dalam rajah. Pilih jenis tali dan kaedah penyambungan yang sesuai untuk penggunaan anda.

► **Rajah30:** 1. Gelang 2. Cangkuk

► **Rajah31:** 1. Gelang 2. Cangkuk

► **Rajah32:** 1. Gelang 2. Cangkuk

► **Rajah33:** 1. Gelang 2. Cangkuk

NOTA: Sekiranya alat ini adalah jenis pemegang basikal, pasang tali agar tali melalui bahagian di dalam tali pinggang seperti yang ditunjukkan di dalam rajah.

► **Rajah34:** 1. Tali pinggang 2. Tali

2. Pasang cangkuk pada alat.

► **Rajah35:** 1. Cangkuk

Menanggalkan alat

Tekan tuil pada kancing untuk membuka kunci kancing.

► **Rajah36:** 1. Tuil

NOTA: Kancing tidak disertakan bergantung pada jenis tali.

Penanggalan kecemasan

1. Tekan tuil pada kancing tali pinggang untuk membuka kunci kancing.

► **Rajah37:** 1. Kancing 2. Tuil

2. Tanggalkan abah-abah bahu untuk melepaskan alat dan unit.

► **Rajah38:** 1. Abah-abah bahu

PENYELENGGAAN

⚠PERHATIAN: Sentiasa pastikan unit dimatikan sebelum cuba menjalankan pemeriksaan atau penyelenggaraan.

NOTIS: Jangan gunakan petrol, benzin, pencair, alkohol atau bahan yang serupa. Ia boleh menyebabkan perubahan warna, bentuk atau keretakan.

Untuk mengekalkan KESELAMATAN dan KEBOLEHPERCAYAAN produk, pembaikan, apa-apa penyelenggaraan atau penyesuaian lain perlu dilakukan oleh Kilang atau Pusat Servis Makita yang Diiktiraf, sentiasa gunakan alat ganti Makita.

PENYELESAIAN MASALAH

Sebelum meminta pembaikan, jalankan pemeriksaan sendiri terlebih dahulu. Jika anda mendapati masalah tidak diterangkan di dalam manual, jangan cuba untuk menanggalkan alat, mesin atau unit. Sebaliknya, tanya Pusat Servis yang Diiktiraf oleh Makita, sentiasa gunakan alat ganti Makita untuk pembaikan.

Kedadaan keabnormalan	Lampu kuasa utama	Sebab	Remedi
Alat atau mesin tidak dapat dimulakan.	-	Pengecas disambungkan ke unit.	Keluarkan pengecas dari unit.
	Lampu menyala hijau.	Penyesuai tidak dipasang pada alat atau mesin.	Pasang penyesuai pada alat atau mesin. Periksa sama ada penyesuai dipasang dengan kukuh.
		Alat atau mesin atau kord penyesuai terlalu panas.	Sejukkan alat atau mesin dan unit.
		Alat atau mesin, atau unit rosak.	Minta pembaikan daripada Pusat Servis yang Diiktiraf oleh Makita.
	Lampu berkelip hijau.	Palam penyesuai atau alat/mesin kuasa dan soket bateri tidak disambungkan.	Sambungkan palam dan soket. Periksa sama ada palam dan soket disambungkan dengan kukuh.
		Unit terlalu panas atau suhu unit rendah.	Sejukkan unit atau panaskan unit.
		Kapasiti bateri yang tinggal tidak mencukupi.	Cas bateri.
	Lampu berkelip merah dan hijau secara berselang-seli.	Unit telah mengesan sesuatu tidak normal.	Matikan unit dan kemudian, hidupkan semula.
		Alat atau mesin, atau unit rosak.	Minta pembaikan daripada Pusat Servis yang Diiktiraf oleh Makita.
	Lampu tidak menyala.	Unit tidak dihidupkan.	Hidupkan unit.
		Kapasiti bateri yang tinggal tidak mencukupi.	Cas bateri.
		Unit rosak.	Minta pembaikan daripada Pusat Servis yang Diiktiraf oleh Makita.
Pengecasan tidak bermula apabila pengecas disambungkan.	Lampu berkelip merah.	Unit terlalu panas atau suhu unit rendah.	Sejukkan unit atau panaskan unit.
	Lampu berkelip merah dan hijau secara berselang-seli.	Unit atau pengecas telah mengesan sesuatu tidak normal.	Tanggalkan soket pengecas bateri, kemudian sambungkan semula.
		Unit atau pengecas rosak.	Minta pembaikan daripada Pusat Servis yang Diiktiraf oleh Makita.
	Lampu tidak menyala.	Pengecas tidak disambungkan ke sumber voltan AC yang betul.	Sambungkan pengecas ke sumber voltan AC yang betul.
		Soket pengecas tidak disambungkan dengan betul.	Sambungkan soket pengecas dengan betul.
		Kord kuasa pengecas tidak disambungkan ke pengecas dengan betul.	Sambungkan kord kuasa ke pengecas dengan betul.
		Unit atau pengecas rosak.	Minta pembaikan daripada Pusat Servis yang Diiktiraf oleh Makita.

AKSESORI PILIHAN

⚠ PERHATIAN: Aksesori-aksesori atau lampiran-lampiran ini adalah disyorkan untuk digunakan dengan alat Makita anda yang ditentukan dalam manual ini. Penggunaan mana-mana aksesori-aksesori atau lampiran-lampiran lain mungkin mengakibatkan risiko kecederaan kepada orang. Hanya gunakan aksesori atau lampiran untuk tujuan yang dinyatakannya.

Jika anda memerlukan sebarang bantuan untuk maklumat lebih lanjut mengenai aksesori ini, tanya Pusat Perkhidmatan Makita tempatan anda.

- Pengecas asli Makita

NOTA: Beberapa item dalam senarai mungkin disertakan dalam pakej alat sebagai aksesori standard. Item mungkin berbeza mengikut negara.

THÔNG SỐ KỸ THUẬT

Kiểu máy:		PDC1200
Kích thước (Dài x Rộng x Cao)		369 mm x 261 mm x 139 mm *1
Điện áp định mức		D.C. 36 V - tối đa 40 V
Dung lượng pin		33,5 Ah
Loại Pin		Pin sạc lithium-ion
Thời gian sạc		360 phút
Khối lượng tịnh	Pin	8,8 kg *1
	Bộ dây nịt vai	1,6 kg *2

*1. Không bao gồm bộ dây nịt vai, bộ chuyển đổi và bộ sạc.

*2. Không bao gồm túi đựng bộ chuyển đổi pin

Bộ sạc khả dụng

- DC4001

⚠ CẢNH BÁO: Chỉ sử dụng bộ sạc được nêu trong danh sách ở trên. Việc sử dụng bất cứ bộ sạc nào khác có thể gây ra thương tích và/hoặc hỏa hoạn.

Mục đích sử dụng

Bộ cấp nguồn di động đeo vai thích hợp dùng cho thời gian làm việc dài, vì nó cho phép tách rời pin và dụng cụ hoặc máy.

Có thể sử dụng thiết bị này với các dụng cụ hoặc máy móc sau đây.

- Dụng cụ hoặc máy dùng pin 36 V (18 V x 2)
- Dụng cụ hoặc máy dùng pin (kết nối trực tiếp với bộ cấp nguồn di động đeo vai)

Về tài liệu hướng dẫn này

Thuật ngữ “thiết bị” trong tài liệu hướng dẫn này là nói đến bộ cấp nguồn di động đeo vai. Bộ cấp nguồn di động đeo vai bao gồm pin và bộ dây nịt vai.

Danh mục dụng cụ hoặc máy tương thích

- Máy Cưa Xích Chạy Pin *1, Máy Cưa Cành Trên Cao Cầm Tay Hoạt Động Bằng Pin, Máy Thổi Cành Tay Hoạt Động Bằng Pin, Máy Tỉa Hàng Rào Cầm Tay Hoạt Động Bằng Pin, Máy Đa Năng Cầm Tay Hoạt Động Bằng Pin, Máy Tỉa Hàng Rào Cầm Tay Hoạt Động Bằng Pin, Máy Mài Góc Cầm Tay Hoạt Động Bằng Pin, Máy Khoan Động Lực Cầm Tay Hoạt Động Bằng Pin *2

*1. Không bao gồm xích cưa của tay cầm ở đỉnh (DUC252 / DUC302 / DUC352 / DUC256 / DUC306 / DUC356 / DUC406 / DUC256C)

*2. Không bao gồm DHR280 / DHR281 / DHR282 / DHR283

Danh mục dụng cụ hoặc máy tương thích có thể thay đổi mà không thông báo trước. Tham khảo tài liệu hướng dẫn mới nhất để biết thông tin về danh mục dụng cụ hoặc máy tương thích.

⚠ CẢNH BÁO: Tuyệt đối không sử dụng thiết bị này với các dụng cụ hoặc máy được phân loại bên dưới. Sử dụng thiết bị này với các dụng cụ hoặc máy không tương thích có thể gây thương tích cá nhân hoặc trực trặc.

- Máy Xịt Vườn Cầm Tay Hoạt Động Bằng Pin, Máy Cắt Cành Cầm Tay Hoạt Động Bằng Pin, Xe Vận Chuyển Hàng Hóa Hoạt Động Bằng Pin, Xe Đạp Hoạt Động Bằng Pin, Máy Hút Bụi Đeo Vai Hoạt Động Bằng Pin, Máy Hút Bụi Robot Hoạt Động Bằng Pin, Áo Khoác Dài Tay Làm Mát Dùng Pin, Áo Khoác Dài Tay Làm Ấm Dùng Pin

CHÚ Ý: Nếu bạn sử dụng dây nịt lưng khi bạn sử dụng thiết bị với các kiểu máy sau đây, hãy chắc chắn sử dụng dụng cụ này theo tổ hợp sau:

Kiểu	DUR364L / DUR365U / DUR366L / DUR368A / DUR368L / DUX60
Dụng cụ cắt và đường kính cắt	Đầu cắt ni lông với đường kính cắt 350 mm
Đường kính dây ni lông	2,0 mm







*. Đầu cắt ni lông có thể không khả dụng tùy thuộc vào khu vực cư trú của bạn.

LƯU Ý: Dành cho DUB362

Trong môi trường nhiệt độ cao, máy có thể dừng trong khi vận hành do hệ thống bảo vệ của máy.

Ký hiệu

Phần dưới đây cho biết các ký hiệu có thể được dùng cho thiết bị. Đảm bảo rằng bạn hiểu rõ ý nghĩa của các ký hiệu này trước khi sử dụng.

	Đọc tài liệu hướng dẫn.
	Để giảm nguy cơ thương tích, giữ dây điện tránh xa khỏi chướng ngại vật.
	Không được để pin tiếp xúc với nước hoặc mưa.
	Không ném pin vào lửa.
	Không là, đoán mạch pin.
	Chỉ dành cho các quốc gia EU Không thải bỏ thiết bị điện hoặc bộ pin cùng với các chất thải sinh hoạt! Để tuân thủ các Chỉ thị của Châu Âu về thiết bị điện và điện tử thải bỏ, và về pin và ắc quy và pin và ắc quy thải bỏ, và thi hành những chỉ thị này phù hợp với luật lệ quốc gia, các thiết bị điện tử và pin và (các) bộ pin không còn sử dụng được nữa phải được thu nhận riêng và đưa trở lại một cơ sở tái chế tương thích với môi trường.

CẢNH BÁO AN TOÀN

Cảnh báo an toàn dành cho bộ cấp nguồn di động đeo vai

- Đảm bảo đọc tài liệu hướng dẫn của dụng cụ hoặc máy trước khi sử dụng.
- Không nhắc hoặc cầm thiết bị này bằng cách chỉ giữ dây điện. Không kéo dây điện khi bạn đang đeo hoặc sử dụng thiết bị này.
- Trước khi đeo thiết bị, hãy tháo ổ cắm khỏi dụng cụ hoặc máy.
- Khi bạn rời khỏi dụng cụ hoặc máy, đảm bảo tháo ổ cắm khỏi dụng cụ hoặc máy, hay tháo thiết bị khỏi cơ thể bạn.
- Cẩn thận để không vấp phải dây trong quá trình vận hành.
- Không sử dụng thiết bị này trên bề mặt không bằng phẳng hoặc nơi cao không cân bằng.
- Trong quá trình vận hành, giữ dây điện tránh xa khỏi chướng ngại vật. Dây bị vướng bởi chướng ngại vật có thể gây ra thương tích nghiêm trọng.
- Không lắp bộ chuyển đổi pin vào bộ sạc.
- Kiểm tra các thiết bị, bao gồm dây và dây nịt trước khi sử dụng. Nếu chúng bị hỏng, hãy nhờ Trung tâm dịch vụ được ủy quyền của Makita tại địa phương của bạn sửa chữa.
- Khi gắn dây điện vào giá đỡ dây điện, đảm bảo gắn dây điện từ từ và chắc chắn.

- Luôn đảm bảo dụng cụ hoặc máy đã được tắt và ổ cắm đã được tháo ra trước khi cố gắng thực hiện việc kiểm tra hay bảo dưỡng dụng cụ hoặc máy.
- Khi sử dụng thiết bị này với dụng cụ có trang bị lưỡi cưa, hãy đảm bảo giữ dây điện cách xa khỏi lưỡi cưa.
- Khi đeo thiết bị, không nên đeo thêm bất cứ thứ gì có thể gây cản trở chức năng tháo rời khẩn cấp của thiết bị, chẳng hạn như dây an toàn hoặc dây đeo vai.
- Không sử dụng thiết bị này khi bạn đang leo lên cây.
- Không sử dụng thiết bị này khi bạn đang mặc áo khoác dài tay làm mất dùng pin hoặc áo khoác dài tay làm ám dùng pin.
- Không để thiết bị này tiếp xúc với tia lửa.
- Khi sử dụng thiết bị này mà không đeo thiết bị hoặc cài đặt thiết bị vào dụng cụ hoặc máy, hãy đảm bảo đã đặt thiết bị xuống.
- Không tháo rời, sửa chữa hoặc sửa đổi thiết bị.
- Cẩn thận không để vướng dây nịt hoặc dây đai vào dụng cụ hoặc máy.
- Khi sử dụng thiết bị, hãy cẩn thận không để dụng cụ hoặc máy cắt vào dây điện.
- Khi bạn dụng dụng thiết bị bằng giá đỡ pin, hãy chắc chắn đặt thiết bị trên bề mặt phẳng.
- Giữ các vật lạ như mặt kim loại và nước cách xa chốt cắm của thiết bị.
- Không sử dụng dụng cụ hoặc máy ở gần đường dây điện cao thế.
- Chỉ sử dụng bộ sạc dành riêng cho thiết bị này. Không sử dụng các bộ sạc khác.
- Không làm hỏng vỏ pin hoặc đặt bất cứ thứ gì lên thiết bị.
- Không bước lên thiết bị hoặc ngồi trên thiết bị.
- Không mang theo thiết bị bằng cách giữ giá đỡ pin hoặc đai điều chỉnh độ rộng.
- Cất giữ thiết bị trong nhà.
- Không đặt hoặc sửa bất cứ thứ gì vào giữa pin và giá đỡ pin.
- Không treo bất cứ thứ gì từ giá đỡ pin.

Hướng dẫn quan trọng về an toàn dành cho pin

- Trước khi sử dụng pin, hãy đọc kỹ tất cả các hướng dẫn và dấu hiệu cảnh báo trên (1) cục sạc pin, (2) pin và (3) sản phẩm sử dụng pin.
- Không tháo rời pin.
- Nếu thời gian vận hành ngắn hơn quá mức, hãy ngừng vận hành ngay lập tức. Điều này có thể dẫn đến rủi ro quá nhiệt, có thể gây bỏng và thậm chí là nổ.
- Nếu chất điện phân rơi vào mắt, hãy rửa sạch bằng nước sạch và đến cơ sở y tế ngay lập tức. Chất này có thể khiến bạn giảm thị lực.
- Không để pin ở tình trạng đoản mạch:
 - Không chạm vào cực pin bằng vật liệu dẫn điện.
 - Tránh cất giữ pin trong hộp có các vật kim loại khác như đinh, tiền xu, v.v...

- (3) Không được để pin tiếp xúc với nước hoặc mưa.
- Đoàn mạch pin có thể gây ra dòng điện lớn, quá nhiệt, có thể gây bỏng và thậm chí là hỏng hóc.
- Không cất giữ cũng như sử dụng dụng cụ/máy và pin ở nơi nhiệt độ có thể lên tới hoặc vượt quá 50 °C (122 °F).
 - Không đốt pin ngay cả khi pin đã bị hư hại nặng hoặc hư hỏng hoàn toàn. Pin có thể nổ khi tiếp xúc với lửa.
 - Hãy cẩn trọng không làm rơi hoặc làm méo pin.
 - Không sử dụng pin đã hỏng.
 - Pin nén lithium-ion là đối tượng có yêu cầu bắt buộc theo Luật Hàng hoá Nguy hiểm.
Đối với vận tải thương mại, ví dụ như vận tải do bên thứ ba, đại lý giao nhận, thì yêu cầu đặc biệt về đóng gói và nhãn ghi phải được giám sát. Để chuẩn bị cho mặt hàng cần vận chuyển, cần phải tham khảo ý kiến chuyên gia về vật liệu nguy hiểm. Nếu được, vui lòng tuân thủ các quy định quốc gia chi tiết hơn.
Buộc hoặc niêm phong các tiếp điểm mở và đóng gói pin theo cách đó để nó không thể di chuyển trong bao bì.
 - Khi vứt bỏ pin, hãy tháo chúng khỏi dụng cụ và thái bỏ ở nơi an toàn. Phải tuân thủ theo các quy định của địa phương liên quan đến việc thái bỏ pin.

- Chỉ sử dụng pin cho các sản phẩm Makita chỉ định. Lắp pin vào sản phẩm không thích hợp có thể gây ra hỏa hoạn, quá nhiệt, nổ, hoặc rò rỉ chất điện phân.
- Nếu dụng cụ/máy không được sử dụng trong một thời gian dài, cần phải tháo pin ra khỏi dụng cụ.
- Giữ pin tránh xa trẻ em.

LƯU GIỮ CÁC HƯỚNG DẪN NÀY.

⚠ THẬN TRỌNG: Chỉ sử dụng pin Makita chính hãng. Việc sử dụng pin không chính hãng Makita, hoặc pin đã được sửa đổi, có thể dẫn đến nổ pin gây ra cháy, thương tích và thiệt hại cá nhân. Nó cũng sẽ làm mất hiệu lực bảo hành của Makita dành cho dụng cụ của Makita và bộ sạc.

Mẹo duy trì tuổi thọ tối đa cho pin

- Sạc pin trước khi xả cạn pin. Luôn dừng việc vận hành dụng cụ/máy và sạc pin khi bạn nhận thấy công suất dụng cụ bị giảm.
- Không được phép sạc lại pin đã được sạc đầy. Sạc thêm nữa sẽ làm giảm tuổi thọ pin.
- Sạc pin ở nhiệt độ phòng 10 °C - 40 °C (50 °F - 104 °F). Để cho pin nóng nguội lại dần trước khi sạc pin.
- Sạc pin sáu tháng một lần nếu bạn không sử dụng dụng cụ trong một thời gian dài (hơn sáu tháng).

MÔ TẢ CÁC BỘ PHẬN

► Hình 1

1	Tấm đế	2	Pin	3	Tay cầm	4	Nút khóa
5	Giá đỡ dây điện	6	Túi đựng bộ chuyển đổi pin	7	Nút nguồn	8	Chốt cắm pin
9	Bộ chuyển đổi pin cho pin 36 V (18 V x 2)	10	Chốt cắm bộ chuyển đổi	11	Chốt nguồn của cục sạc pin	12	Cục sạc pin
13	Phích cắm của cục sạc pin	14	Đai lưng	15	Mũi đầu tuýp	16	Đai điều chỉnh độ rộng
17	Bộ dây nịt vai	18	Giá đỡ pin	-	-	-	-

MÔ TẢ CHỨC NĂNG

⚠ THẬN TRỌNG: Luôn bảo đảm đã tắt thiết bị trước khi điều chỉnh hoặc kiểm tra chức năng.

Sạc thiết bị

⚠ THẬN TRỌNG: Sau khi sạc xong, hãy nhớ rút phích cắm của cục sạc pin khỏi nguồn điện áp AC và tháo ổ cắm của cục sạc pin và gắn nắp pin.

CHÚ Ý: Cục sạc pin chỉ dành để sạc bộ cấp nguồn di động đeo vai của MAKITA. Không được phép sử dụng cục sạc pin này cho các mục đích khác hoặc cho pin của nhà sản xuất khác.

CHÚ Ý: Khi cục sạc pin được kết nối với thiết bị, dụng cụ hoặc máy sẽ không khởi động. Trong trường hợp này, hãy tháo cục sạc pin ra khỏi thiết bị.

CHÚ Ý: Nếu nhiệt độ của pin bị thấp hoặc cao trong khi sạc, quá trình sạc có thể dừng lại. Trong trường hợp này, đợi cho đến khi pin trở lại nhiệt độ bình thường bằng cách làm nóng hoặc làm mát pin, sau đó khởi động lại quá trình sạc.

1. Tháo nắp pin bằng cách xoay nó.

► **Hình2:** 1. Nắp

2. Căn chỉnh phần nhô ra trên ổ cắm của cục sạc pin thẳng hàng với bộ phận lắp sẵn trên phích cắm của thiết bị, sau đó gắn ổ cắm vào phích cắm bằng cách xoay ổ cắm.

► **Hình3:** 1. Phần nhô ra 2. Mũi đầu tuýp 3. Chốt

3. Cắm phích cắm của cục sạc pin vào nguồn điện áp AC thích hợp.

4. Sau khi sạc xong, hãy tháo ổ cắm của cục sạc pin, sau đó gắn nắp pin.

Trong quá trình sạc, đèn nguồn chính sẽ sáng màu đỏ và đèn chỉ báo cho biết dung lượng pin còn lại. Khi sạc xong, đèn nguồn chính và đèn chỉ báo sẽ tắt.

Đèn nguồn chính	Các đèn chỉ báo			Dung lượng còn lại
	Bật sáng	Tắt	Nhấp nháy	
				Đang sạc (75% đến 100%)
				Đang sạc (50% đến 75%)
				Đang sạc (25% đến 50%)
				Đang sạc (0% đến 25%)

Nút nguồn và đèn chỉ báo pin

⚠ THẬN TRỌNG: Đảm bảo dụng cụ hoặc máy đã được tắt trước khi bật thiết bị. Nếu không, dụng cụ hoặc máy có thể khởi động đột ngột và gây thương tích.

LƯU Ý: Nếu bạn bật dụng cụ hoặc máy ngay sau khi bật thiết bị, dụng cụ hoặc máy có thể không khởi động được. Trong trường hợp này, hãy khởi động lại dụng cụ hoặc máy.

► **Hình4:** 1. Nút nguồn 2. Đèn chỉ báo 3. Đèn nguồn chính

Để bật nguồn, nhấn nút nguồn. Đèn nguồn chính màu xanh lá cây sáng lên. Để tắt nguồn, nhấn nút nguồn trong vài giây.

LƯU Ý: Nếu thiết bị và dụng cụ hoặc máy đã kết nối được để không có người giám sát trong 8 giờ, thiết bị sẽ tự động tắt.

Đèn nguồn chính nhấp nháy màu xanh lá trong các tình trạng sau đây:

- Phích cắm của bộ chuyển đổi hoặc dụng cụ máy/máy và ổ cắm của thiết bị chưa được kết nối. Trong trường hợp này, kết nối phích cắm của bộ chuyển đổi hoặc dụng cụ máy/máy và ổ cắm của thiết bị.
- Pin đã cạn. Trong trường hợp này, hãy sạc thiết bị.
- Pin quá nóng hoặc nhiệt độ của thiết bị thấp. Trong trường hợp này, làm mát thiết bị, hoặc làm nóng thiết bị.

Nếu đèn nguồn chính nhấp nháy màu đỏ và màu xanh lá cây luân phiên, hãy tắt nguồn sau đó bật nguồn. Nếu đèn nguồn chính liên tục nhấp nháy màu đỏ và màu xanh lá cây luân phiên sau khi bật nguồn, hãy nhờ Trung tâm dịch vụ được ủy quyền của Makita tại địa phương của bạn sửa chữa.

Chỉ báo dung lượng pin còn lại

Ấn nút nguồn trên thiết bị để chỉ báo dung lượng pin còn lại. Các đèn chỉ báo bật sáng lên trong khoảng 5 giây.

Các đèn chỉ báo			Dung lượng còn lại
Bật sáng	Tắt	Nhấp nháy	
			75% đến 100%
			50% đến 75%
			25% đến 50%
			0% đến 25%
			Sạc pin.
			Pin có thể đã bị hỏng.

LƯU Ý: Tùy thuộc vào các điều kiện sử dụng và nhiệt độ xung quanh, việc chỉ báo có thể khác biệt một chút so với dung lượng thực sự.

LƯU Ý: Nếu dụng cụ hoặc máy có đèn chỉ báo đối với dung lượng pin còn lại, không tham khảo đèn chỉ báo của dụng cụ hoặc máy mà chỉ tham khảo đèn chỉ báo của thiết bị này.

LƯU Ý: Nếu nhiều đèn chỉ báo nhấp nháy, là do pin đang bị quá nhiệt. Trong trường hợp này, hãy để pin nguội dần.

Hệ thống bảo vệ dụng cụ/máy/pin

Dụng cụ hoặc máy được trang bị hệ thống bảo vệ dụng cụ hoặc máy và pin. Hệ thống này sẽ tự động ngắt nguồn điện đến động cơ để kéo dài tuổi thọ dụng cụ hoặc máy và pin. Dụng cụ hoặc máy sẽ tự động dừng vận hành khi dụng cụ, máy hoặc pin ở một trong những trường hợp sau đây:

Bảo vệ quá tải

Khi vận hành dụng cụ, máy hoặc pin trong điều kiện làm dụng cụ hoặc máy tiêu tốn dòng cao bất thường, dụng cụ sẽ tự động dừng lại. Trong trường hợp này, hãy tắt dụng cụ hoặc máy và ngừng việc sử dụng đã làm cho dụng cụ hoặc máy trở nên quá tải. Sau đó bật dụng cụ hoặc máy lên để khởi động lại.

Bảo vệ quá nhiệt

Khi dụng cụ, máy hoặc pin bị quá nhiệt, dụng cụ hoặc máy sẽ tự động dừng. Trong trường hợp này, hãy để dụng cụ hoặc máy nguội và pin nguội trước khi bật dụng cụ hoặc máy lại.

Bảo vệ xả điện quá mức

Khi dung lượng pin không đủ, dụng cụ hoặc máy sẽ tự động dừng và đèn chỉ báo sẽ nhấp nháy khi bạn nhấn nút nguồn. Trong trường hợp này, hãy tháo pin khỏi dụng cụ hoặc máy và sạc pin lại.

Sử dụng túi đựng bộ chuyển đổi pin

⚠ THẬN TRỌNG: Không sử dụng thiết bị này với dây điện được cố định bằng cách sử dụng móc và bộ phận kẹp có vai của túi đựng bộ chuyển đổi pin.

Bạn có thể đặt bộ chuyển đổi pin vào túi đựng bộ chuyển đổi pin như thể hiện trong hình.

► **Hình5:** 1. Bộ chuyển đổi pin 2. Túi đựng bộ chuyển đổi pin

LẮP RÁP

⚠ THẬN TRỌNG: Luôn đảm bảo rằng thiết bị đã được tắt trước khi dùng thiết bị thực hiện bất cứ công việc nào.

Lắp ráp thiết bị

1. Gắn pin vào tấm đế bộ dây nịt vai như hình minh họa.

► **Hình6:** 1. Pin 2. Tấm đế

⚠ THẬN TRỌNG: Đảm bảo pin được cố định chắc chắn vào tấm đế. Nếu không, pin có thể rơi khi bạn đeo thiết bị hoặc sử dụng thiết bị và gây thương tích. Nếu bạn có thể nhìn thấy đèn chỉ báo màu đỏ như minh họa trong hình, điều đó có nghĩa là pin vẫn chưa được khóa hoàn toàn.

► **Hình7:** 1. Chỉ báo màu đỏ

⚠ THẬN TRỌNG: Cẩn thận không để kẹp ngón tay hoặc ngón cái vào giữa pin và tấm đế khi gắn pin.

⚠ THẬN TRỌNG: Khi tháo pin, nhấn nút khóa trong khi giữ chắc tay cầm. Trước khi tháo pin, đặt đai thắt lưng ở vị trí thấp nhất.

► **Hình8:** 1. Tay cầm 2. Nút khóa

2. Điều chỉnh vị trí của đai lưng. Kéo cần điều chỉnh chiều cao lên, sau đó điều chỉnh vị trí của đai lưng bằng cách trượt tấm đế, sau đó trả cần về vị trí cũ.

► **Hình9:** 1. Cần điều chỉnh chiều cao 2. Tấm đế
3. Đai lưng

⚠ THẬN TRỌNG: Khi điều chỉnh vị trí của đai lưng, hãy chắc chắn đặt máy xuống để pin hướng xuống dưới như trong hình.

CHÚ Ý: Nếu cần điều chỉnh chiều cao bị lỏng, hãy siết chặt đai ốc của cần điều chỉnh chiều cao. Khi siết chặt đai ốc, không siết chặt quá mức. Nếu không, cần điều chỉnh chiều cao sẽ không di chuyển.
► **Hình10:** 1. Đai ốc

LƯU Ý: Nếu khó trượt tấm đế, hãy nhắc chân để lên một chút sao cho chân đế không chạm đất, rồi trượt tấm đế.

3. Gắn túi đựng bộ chuyển đổi pin vào đai lưng bằng móc và bộ phận kẹp có vai như thể hiện trong hình.

► **Hình11:** 1. Túi đựng bộ chuyển đổi pin

LƯU Ý: Túi đựng bộ chuyển đổi pin có thể được gắn lên bên trái hoặc bên phải đai lưng.

4. Điều chỉnh độ rộng của dây nịt vai bằng đai điều chỉnh độ rộng.

► **Hình12:** 1. Đai điều chỉnh độ rộng

5. Đeo thiết bị, rồi khóa khóa nịt của đai lưng, sau đó điều chỉnh độ dài của đai lưng.

► **Hình13:** 1. Khóa nịt

LƯU Ý: Bạn có thể gấp lại và cố định đai bằng móc và bộ phận kẹp có vai như thể hiện trong hình.

► **Hình14:** 1. Dây đai

6. Điều chỉnh độ dài của dây nịt vai.

► **Hình15:** 1. Dây nịt vai

LƯU Ý: Bạn có thể gấp lại và cố định đai bằng móc và bộ phận kẹp có vai như thể hiện trong hình.

► **Hình16:** 1. Dây đai

⚠ THẬN TRỌNG: Khi đặt thiết bị xuống, đặt thiết bị lên một bề mặt phẳng và ổn định sao cho thiết bị không bị ngã.

Khi đặt thiết bị xuống, mở khóa khóa đai lưng, sau đó đặt thiết bị xuống từ từ.

► **Hình17:** 1. Khóa nịt

VẬN HÀNH

⚠ THẬN TRỌNG: Khi đeo thiết bị, đảm bảo đặt dây nịt vai trên cả hai vai của bạn. Nếu không, thiết bị có thể rơi khi bạn đeo thiết bị hoặc sử dụng thiết bị và gây thương tích.

⚠ THẬN TRỌNG: Khi đeo thiết bị, đảm bảo đeo thiết bị trên lưng của bạn. Nếu không, thiết bị có thể rơi trong quá trình vận hành và gây thương tích.

⚠ THẬN TRỌNG: Luôn tắt dụng cụ hoặc máy trước khi bật thiết bị hoặc kết nối phích cắm của bộ chuyển đổi pin hoặc dụng cụ máy/máy với ổ cắm của pin. Nếu không, dụng cụ hoặc máy có thể khởi động đột ngột và gây thương tích.

LƯU Ý: Bộ chuyển đổi dành cho 18 V không có sẵn cho thiết bị này.

Kết nối thiết bị với dụng cụ hoặc máy

1. Tháo pin ra khỏi tấm đế của bộ dây nịt vai.
2. Kéo dây điện ra từ bên trái hoặc bên phải của pin. Khi kéo dây điện ra, đảm bảo đặt dây điện vào giá đỡ như thể hiện trong hình.
▶ **Hình18:** 1. Dây điện 2. Giá đỡ
3. Gắn pin vào tấm đế của bộ dây nịt vai.
4. Đeo thiết bị.
5. Lắp phích cắm của bộ chuyển đổi pin hoặc dụng cụ máy/máy vào ổ cắm của pin hết mức sao cho đầu mũi tên trên phích cắm thẳng hàng với đầu mũi tên trên ổ cắm.
▶ **Hình19:** 1. Chốt 2. Mũi đầu tuýp 3. Đầu mũi tên

CHÚ Ý: Khi ngắt kết nối phích cắm và ổ cắm, không giữ dây điện mà hãy giữ phích cắm và ổ cắm. Nếu không, dây điện có thể bị hỏng và gây trực tiếp thiết bị.

LƯU Ý: Phích cắm và ổ cắm bị ngắt kết nối nếu sử dụng tải trong nhất định.

6. Lắp bộ chuyển đổi pin cho dụng cụ hoặc máy theo cùng cách như với hộp pin.
▶ **Hình20:** 1. Bộ chuyển đổi pin

CHÚ Ý: Dụng cụ hoặc máy dùng pin 36 V (18 V x 2), sử dụng bộ chuyển đổi pin cho pin 36 V (18 V x 2). Đối với dụng cụ hoặc máy là loại kết nối trực tiếp, thì không cần bộ chuyển đổi.

CHÚ Ý: Khi cài đặt bộ chuyển đổi cho dụng cụ hoặc máy, đảm bảo đã cài đặt bộ chuyển đổi được trang bị 2 dây đến vị trí hiển thị trong hình minh họa.

Nếu bạn cài đặt bộ chuyển đổi không đúng, bộ chuyển đổi được trang bị 2 dây sẽ không thể lắp vào hết mức. Trong trường hợp này, không được cố lắp bộ chuyển đổi vào. Nếu không, dụng cụ hoặc máy có thể bị hư hỏng.

- ▶ **Hình21:** 1. Bộ chuyển đổi 2 dây
- ▶ **Hình22:** 1. Bộ chuyển đổi 2 dây

LƯU Ý: Có thể thay đổi hướng dây điện của bộ chuyển đổi pin trong phạm vi khoảng 180 độ.

7. Nhấn nút nguồn để bật nguồn. Để tắt nguồn, nhấn nút nguồn trong vài giây.
▶ **Hình23:** 1. Nút nguồn

Sử dụng giá đỡ dây điện

⚠ THẬN TRỌNG: Chỉ gắn dây của pin vào giá đỡ dây. Không gắn dây của bộ chuyển đổi pin hoặc dụng cụ máy/máy vào giá đỡ dây. Gắn dây của bộ chuyển đổi pin hoặc dụng cụ máy/máy có thể dẫn đến tai nạn và gây thương tích.

- ▶ **Hình24**
- ▶ **Hình25**

Bạn có thể gắn dây của pin vào giá đỡ dây điện như minh họa trong hình.

- ▶ **Hình26:** 1. Giá đỡ dây điện

Bạn cũng có thể gắn dây điện bằng cách chỉ sử dụng giá đỡ dây điện của đai lưng như minh họa trong hình.

- ▶ **Hình27:** 1. Giá đỡ dây điện

Giá đỡ dây điện có thể được gắn lên bên trái hoặc bên phải của dây nịt vai và đai lưng.

- ▶ **Hình28:** 1. Phần được gắn vào giá đỡ dây

⚠ THẬN TRỌNG: Đảm bảo chỉ gắn dây vào dây nịt vai ở bên trái hoặc chỉ bên phải sao cho dây không bắt chéo qua dây nịt vai.

- ▶ **Hình29**

Sử dụng băng treo

Phụ kiện tùy chọn

Bạn có thể sử dụng băng treo cho máy tia hàng rào cầm tay hoạt động bằng pin với thiết bị này.

Gắn băng treo

1. Gắn móc của băng treo vào các vòng của dây nịt vai hoặc đai lưng như thể hiện trong hình. Chọn loại băng và phương thức kết nối phù hợp với mục đích sử dụng của bạn.

- ▶ **Hình30:** 1. Vòng 2. Móc treo
- ▶ **Hình31:** 1. Vòng 2. Móc treo
- ▶ **Hình32:** 1. Vòng 2. Móc treo
- ▶ **Hình33:** 1. Vòng 2. Móc treo

LƯU Ý: Nếu dụng cụ là loại tay nắm xe, hãy gắn băng sao cho băng đi qua bên trong đai lưng như thể hiện trong hình.

- ▶ **Hình34:** 1. Đai lưng 2. Băng

2. Gắn móc treo vào dụng cụ.

- ▶ **Hình35:** 1. Móc treo

Tháo dụng cụ

Nhấn các cần trên khóa nịt để mở khóa khóa nịt.

- ▶ **Hình36:** 1. Cần kẹp

LƯU Ý: Khóa nịt không được trang bị tùy thuộc vào loại băng.

Tháo khóa cáp

1. Nhấn các cần trên khóa nịt của đai lưng để mở khóa khóa nịt.

► **Hình37:** 1. Khóa nịt 2. Cần kẹp

2. Tháo dây nịt vai để nhả dụng cụ và thiết bị.

► **Hình38:** 1. Dây nịt vai

CHÚ Ý: Không được phép dùng xăng, ét xăng, dung môi, cồn hoặc hóa chất tương tự. Có thể xảy ra hiện tượng mất màu, biến dạng hoặc nứt vỡ.

Để đảm bảo ĐỘ AN TOÀN và ĐỘ TIN CẬY của sản phẩm, việc sửa chữa hoặc bất cứ thao tác bảo trì, điều chỉnh nào đều phải được thực hiện bởi các Trung tâm Dịch vụ Nhà máy hoặc Trung tâm được Makita Ủy quyền và luôn sử dụng các phụ tùng thiết bị thay thế của Makita.

BẢO TRÌ

⚠ THẬN TRỌNG: Luôn bảo đảm rằng thiết bị đã tắt trước khi thực hiện việc kiểm tra hoặc bảo trì.

XỬ LÝ SỰ CỐ

Trước khi yêu cầu sửa chữa, đầu tiên hãy tự tiến hành kiểm tra của riêng bạn. Nếu bạn phát hiện vấn đề nào đó không được giải thích trong sách hướng dẫn sử dụng này, đừng cố tháo dỡ dụng cụ, máy hoặc thiết bị. Thay vào đó, hãy nhờ Trung tâm dịch vụ Makita được ủy quyền, luôn sử dụng bộ phận thay thế của Makita để sửa chữa.

Tình trạng bất thường	Đèn nguồn chính	Nguyên nhân	Biện pháp khắc phục
Dụng cụ hoặc máy không khởi động.	-	Bộ sạc được kết nối với thiết bị.	Tháo bộ sạc ra khỏi thiết bị.
	Đèn sáng lên màu xanh lá.	Các bộ chuyển đổi pin chưa được lắp vào dụng cụ hoặc máy.	Lắp bộ chuyển đổi pin cho dụng cụ hoặc máy. Kiểm tra để đảm bảo các bộ chuyển đổi pin được lắp chắc chắn.
		Dụng cụ hoặc máy, hoặc dây điện của bộ chuyển đổi pin bị quá nhiệt.	Làm mát dụng cụ hoặc máy, và thiết bị.
		Dụng cụ hoặc máy hay thiết bị bị hỏng.	Hãy nhờ Trung tâm dịch vụ được ủy quyền của Makita sửa chữa.
	Đèn nhấp nháy màu xanh lá cây.	Phích cắm của bộ chuyển đổi hoặc dụng cụ máy/máy và ổ cắm của pin chưa được kết nối.	Kết nối phích cắm và ổ cắm. Kiểm tra để đảm bảo phích cắm và ổ cắm được kết nối chắc chắn.
		Thiết bị quá nóng hoặc nhiệt độ của thiết bị thấp.	Làm mát thiết bị, hoặc làm nóng thiết bị.
		Dung lượng pin còn lại không đủ.	Sạc pin.
	Đèn nhấp nháy màu đỏ và màu xanh lá cây luân phiên.	Thiết bị đã phát hiện sự bất thường.	Tắt thiết bị, sau đó bật lại.
		Dụng cụ hoặc máy hay thiết bị bị hỏng.	Hãy nhờ Trung tâm dịch vụ được ủy quyền của Makita sửa chữa.
		Đèn không sáng lên.	Thiết bị chưa được bật. Dung lượng pin còn lại không đủ. Thiết bị bị hỏng.
Quá trình sạc không bắt đầu khi bộ sạc được kết nối.	Đèn nhấp nháy màu đỏ.	Thiết bị quá nóng hoặc nhiệt độ của thiết bị thấp.	Làm mát thiết bị, hoặc làm nóng thiết bị.
	Đèn nhấp nháy màu đỏ và màu xanh lá cây luân phiên.	Thiết bị hoặc bộ sạc đã phát hiện sự bất thường.	Tháo ổ cắm của cục sạc pin, sau đó kết nối lại.
		Thiết bị hoặc bộ sạc bị hỏng.	Hãy nhờ Trung tâm dịch vụ được ủy quyền của Makita sửa chữa.
	Đèn không sáng lên.	Bộ sạc không được kết nối với nguồn điện áp AC thích hợp.	Nối bộ sạc vào nguồn điện áp AC thích hợp.
		Ổ cắm của bộ sạc không được kết nối đúng.	Kết nối ổ cắm của bộ sạc đúng cách.
Dây nguồn của bộ sạc không được kết nối với bộ sạc đúng cách.		Kết nối dây nguồn với bộ sạc đúng cách.	
Thiết bị hoặc bộ sạc bị hỏng.	Hãy nhờ Trung tâm dịch vụ được ủy quyền của Makita sửa chữa.		

PHỤ KIỆN TÙY CHỌN

⚠ THẬN TRỌNG: Các phụ kiện hoặc phụ tùng gắn thêm này được khuyến cáo sử dụng với dụng cụ Makita của bạn theo như quy định trong hướng dẫn này. Việc sử dụng bất cứ phụ kiện hoặc phụ tùng gắn thêm nào khác đều có thể gây ra rủi ro thương tích cho người. Chỉ sử dụng phụ kiện hoặc phụ tùng gắn thêm cho mục đích đã quy định sẵn của chúng.

Nếu bạn cần bất kỳ sự hỗ trợ nào để biết thêm chi tiết về các phụ tùng này, hãy hỏi Trung tâm Dịch vụ của Makita tại địa phương của bạn.

- Bộ sạc chính hãng Makita

LƯU Ý: Một số mục trong danh sách có thể được bao gồm trong gói dụng cụ làm phụ kiện tiêu chuẩn. Các mục này ở mỗi quốc gia có thể khác nhau.

ข้อมูลจำเพาะ

รุ่น:	PDC1200	
ขนาด (ยาว x กว้าง x สูง)	369 mm x 261 mm x 139 mm *1	
แรงดันไฟฟ้าสูงสุด	D.C. 36 V - 40 V สูงสุด	
ความจุแบตเตอรี่	33.5 Ah	
ชนิดของแบตเตอรี่	แบตเตอรี่ลิเทียมไอออนประเภทชาร์จไฟซ้ำได้	
เวลาชาร์จ	360 นาที	
น้ำหนักสุทธิ	แบตเตอรี่	8.8 kg *1
	ชุดสายสะพายไหล่	1.6 kg *2

- *1. ไม่รวมชุดสายสะพายไหล่ อะแดปเตอร์ และเครื่องชาร์จ
- *2. ไม่รวมกระเป๋าใส่อะแดปเตอร์

เครื่องชาร์จที่ใช้ได้

- DC4001

คำเตือน: ใช้เครื่องชาร์จที่ระบุไว้ข้างบนเท่านั้น การใช้เครื่องชาร์จประเภทอื่นอาจก่อให้เกิดความเสี่ยงที่จะได้รับบาดเจ็บและ/หรือเกิดไฟไหม้

จุดประสงค์การใช้งาน

ชุดต้นกำลังแบบพกพาเหมาะสำหรับใช้งานเป็นเวลานาน เนื่องจากทำให้สามารถแยกแบตเตอรี่จากเครื่องมือหรือเครื่องจักรได้

อุปกรณ์นี้สามารถใช้กับเครื่องมือหรือเครื่องจักรดังต่อไปนี้

- เครื่องมือหรือเครื่องจักรที่ใช้แบตเตอรี่ 36 V (18 V x 2)
- เครื่องมือหรือเครื่องจักรที่ใช้แบตเตอรี่ (เชื่อมต่อกับชุดต้นกำลังแบบพกพาโดยตรง)

เกี่ยวกับคู่มือการใช้งานนี้

คำว่า "อุปกรณ์" ในคู่มือการใช้งานนี้หมายถึงชุดต้นกำลังแบบพกพา ชุดต้นกำลังแบบพกพาประกอบด้วยแบตเตอรี่และชุดสายสะพายไหล่

ประเภทของเครื่องมือหรือเครื่องจักรที่สามารถใช้กับอุปกรณ์ได้

- เลื่อยไฟฟ้าไร้สาย *1, เลื่อยตัดแต่งกิ่งไม้สูงไร้สาย, เครื่องเป่าลมไร้สาย, เครื่องตัดหญ้าไร้สาย, หัวต้นกำลังอเนกประสงค์ไร้สาย, เครื่องตัดแต่งพุ่มไม้ไร้สาย, เครื่องขัดมุมไร้สาย, ส่วนไฟฟ้าไร้สาย *2
- *1. ยกเว้นสำหรับเลื่อยโซ่ยนต์แบบมือจับด้านบน (DUC252 / DUC302 / DUC352 / DUC256 / DUC306 / DUC356 / DUC406 / DUC256C) เท่านั้น
- *2. ยกเว้นสำหรับรุ่น DHR280 / DHR281 / DHR282 / DHR283

ประเภทของเครื่องมือหรือเครื่องจักรที่สามารถใช้กับอุปกรณ์นี้ได้อาจมีการเปลี่ยนแปลงโดยไม่แจ้งให้ทราบล่วงหน้า โปรดดูข้อมูลเกี่ยวกับเครื่องมือหรือเครื่องจักรที่สามารถใช้กับอุปกรณ์ได้ในคู่มือการใช้งานล่าสุด

คำเตือน: ห้ามใช้อุปกรณ์นี้กับเครื่องมือหรือเครื่องจักรที่ไม่อยู่ในประเภทด้านล่าง การใช้อุปกรณ์นี้กับเครื่องมือหรือเครื่องจักรที่ไม่เข้ากันอาจส่งผลให้ได้รับบาดเจ็บหรือการทำงานผิดปกติได้

- เครื่องตัดพ่นต้นไม้ไร้สาย, กรรไกรตอนกิ่งไฟฟ้า, รถเข็นพลังงานแบตเตอรี่, รถจักรยานไฟฟ้า, เครื่องดูดฝุ่นสะพายหลังไร้สาย, ทุ่นยนต์ดูดฝุ่น, แจ็กเกิดติดพัดลมไร้สาย, เลื่อยแจ็กเกิดให้ความอบอุ่นไร้สาย

ข้อสังเกต: หากคุณใช้สายในลอนขณะใช้งานอุปกรณ์กับผลิตภัณฑ์รุ่นดังต่อไปนี้ ตรวจสอบให้แน่ใจว่าได้ใช้เครื่องมือร่วมกับผลิตภัณฑ์รุ่นดังต่อไปนี้:







รุ่น	DUR364L / DUR365U / DUR366L / DUR368A / DUR368L / DUX60
เครื่องมือตัดและเส้นผ่านศูนย์กลางการตัด	หัวตัดในลอนที่มีเส้นผ่านศูนย์กลางการตัด 350 mm
เส้นผ่านศูนย์กลางสายในลอน	2.0 mm

* หัวตัดในลอนไม่มีวางจำหน่าย ขึ้นอยู่กับภูมิภาคที่คุณอาศัยอยู่

หมายเหตุ:
สำหรับ DUB362
ในสภาพแวดล้อมที่มีอุณหภูมิสูง เครื่องจักรอาจหยุดทำงานระหว่างการใช้งานเนื่องจากระบบป้องกันของเครื่องจักร

สัญลักษณ์

ต่อไปนี้เป็นสัญลักษณ์ที่อาจใช้สำหรับอุปกรณ์ โปรดศึกษาความหมายของสัญลักษณ์ให้เข้าใจก่อนการใช้งาน

	อ่านคู่มือการใช้งาน
	เพื่อลดความเสี่ยงจากการได้รับบาดเจ็บ ให้เก็บสายไฟให้ห่างจากสิ่งกีดขวางต่างๆ
	อย่าให้แบตเตอรี่โดนน้ำหรือฝน
	อย่าทิ้งแบตเตอรี่ในกองไฟ
	อย่าทำให้แบตเตอรี่ลัดวงจร
 Li-ion	สำหรับประเทศในสหภาพยุโรปเท่านั้น ห้ามทิ้งอุปกรณ์ไฟฟ้าหรือชุดแบตเตอรี่รวมกับขยะครัวเรือนทั่วไป เพื่อให้เป็นไปตามกฎระเบียบของยุโรปเกี่ยวกับขยะจำพวกอุปกรณ์ไฟฟ้าและอิเล็กทรอนิกส์ และขยะจำพวกแบตเตอรี่และหม้อสะสมไฟฟ้า และการปฏิบัติตามกฎหมายในประเทศ ต้องเก็บอุปกรณ์ไฟฟ้าและแบตเตอรี่และชุดแบตเตอรี่ที่หมดอายุการใช้งานแล้วแยกต่างหาก และส่งกลับไปยังศูนย์รีไซเคิลที่เป็นมิตรต่อสิ่งแวดล้อม

คำเตือนด้านความปลอดภัย

คำเตือนด้านความปลอดภัยของชุดต้นกำลังแบบพกพา

- โปรดอ่านคู่มือการใช้งานของเครื่องมือหรือเครื่องจักรก่อนใช้งาน
- อย่ายกหรือเคลื่อนย้ายอุปกรณ์นี้โดยการถือเฉพาะที่สายไฟ อย่าดึงสายไฟในขณะที่คุณกำลังสะพายหรือใช้อุปกรณ์นี้
- ก่อนสะพายอุปกรณ์นี้ ให้นำปลั๊กออกจากเครื่องมือหรือเครื่องจักร
- เมื่อคุณอยู่ห่างจากเครื่องมือหรือเครื่องจักร ตรวจสอบให้แน่ใจว่าได้ถอดปลั๊กออกจากเครื่องมือหรือเครื่องจักรแล้ว หรือถอดอุปกรณ์ออกจากร่างกายคุณแล้ว
- ระวังอย่าสะดุดสายไฟในระหว่างการทำงาน
- อย่าใช้อุปกรณ์นี้บนพื้นผิวที่ไม่มั่นคงหรือที่สูงที่ไม่มั่นคง
- ในระหว่างการใช้งาน ดูแลให้สายไฟอยู่ห่างจากสิ่งกีดขวางต่างๆ สายไฟที่เข้าไปติดกับสิ่งกีดขวางอาจทำให้ได้รับบาดเจ็บได้
- อย่าใส่สายเคเบิลเข้าไปในเครื่องชาร์จ
- ตรวจสอบอุปกรณ์ รวมถึงสายไฟ และสายสะพายก่อนใช้งาน หากมีความเสียหาย โปรดสอบถามศูนย์บริการที่ได้รับการรับรองจาก Makita ใกล้บ้านคุณเพื่อรับการซ่อม
- เมื่อยึดสายไฟเข้ากับที่ยึดสายไฟ ให้ค่อยๆ ยึดสายไฟอย่างช้าๆ และตรวจสอบว่าแน่นดีแล้ว
- ตรวจสอบให้แน่ใจเสมอว่าปิดสวิตช์เครื่องมือหรือเครื่องจักรและนำปลั๊กออกแล้วก่อนดำเนินการตรวจสอบหรือบำรุงรักษาเครื่องมือหรือเครื่องจักร
- เมื่อใช้อุปกรณ์นี้กับอุปกรณ์ที่มีใบมีด ให้ดูแลให้สายไฟอยู่ห่างจากใบมีด
- ขณะที่สะพายอุปกรณ์นี้ อย่าใส่อุปกรณ์อื่นๆ เช่น สายนิรภัยหรือเข็มขัดคาดไหล่ ซึ่งอาจไปขัดขวางฟังก์ชันการปลดออกแบบฉุกเฉินของอุปกรณ์
- อย่าใช้อุปกรณ์นี้ในขณะที่คุณกำลังปีนต้นไม้
- อย่าใช้อุปกรณ์นี้เมื่อคุณใส่แว่นตาดำหรือสัมผัสสายหรือเส้นแฉกเกิดให้ความอบอุ่นไว้สายอยู่
- อย่าให้อุปกรณ์นี้สัมผัสกับประกายไฟ
- เมื่อใช้อุปกรณ์นี้โดยไม่ใส่สายไว้หรือติดตั้งอุปกรณ์เข้ากับเครื่องมือหรือเครื่องจักร โปรดวางอุปกรณ์ไว้บนพื้น

18. อย่าถอดแยกชิ้นส่วน ซ่อม หรือดัดแปลงอุปกรณ์
19. ระมัดระวังให้สายสะพายหรือเข็มขัดเข้าไปพันกับเครื่องมือหรือเครื่องจักร
20. เมื่อใช้งานอุปกรณ์ ให้ระมัดระวังอย่าให้เครื่องมือหรือเครื่องจักรตัดสายไฟ
21. เมื่อคุณตั้งอุปกรณ์ในแนวตั้งโดยใช้ขาตั้งแบตเตอรี่ ตรวจสอบให้แน่ใจว่าวางอุปกรณ์ไว้บนพื้นราบ
22. เก็บวัตถุแปลกปลอม เช่น เศษเหล็กและน้ำ ให้ห่างจากปลั๊กของอุปกรณ์
23. อย่าใช้เครื่องมือหรือเครื่องจักรใกล้กับสายไฟฟ้าแรงสูง
24. ใช้เครื่องชาร์จที่ใช้กับอุปกรณ์นั้นเท่านั้น อย่าใช้เครื่องชาร์จอื่นๆ
25. อย่าทำให้กรอบแบตเตอรี่เสียหายหรือวางสิ่งของใดๆ ไว้บนอุปกรณ์
26. อย่าเหยียบหรือหนึ่งบนอุปกรณ์
27. อย่าถืออุปกรณ์โดยจับที่ขาตั้งแบตเตอรี่หรือเข็มขัดปรับความกว้าง
28. จัดเก็บอุปกรณ์ในที่ร่ม
29. อย่าใส่หรือยึดสิ่งอื่นๆ ไว้กับแบตเตอรี่และขาตั้งแบตเตอรี่
30. อย่าแขวนสิ่งใดไว้กับขาตั้งแบตเตอรี่
6. ห้ามเก็บและใช้เครื่องมือ/เครื่องจักรและแบตเตอรี่ไว้ในสถานที่ที่อุณหภูมิสูงถึงหรือเกิน 50 °C (122 °F)
7. ห้ามเผาแบตเตอรี่ทิ้ง แม้ว่าแบตเตอรี่จะเสียหายจนใช้การไม่ได้หรือเสื่อมสภาพแล้ว แบตเตอรี่อาจจะระเบิดในไฟได้
8. ระวังอย่าทำแบตเตอรี่ตกลงหรือกระทบกระแทก
9. ห้ามใช้แบตเตอรี่ที่เสียหาย
10. แบตเตอรี่ลิเทียมไอออนที่มีมาให้เห็นเป็นไปตามข้อกำหนดของ Dangerous Goods Legislation สำหรับการขนส่งเพื่อการพาณิชย์ เช่น โดยบุคคลที่สาม ตัวแทนขนส่งสินค้า จะต้องตรวจสอบข้อกำหนดพิเศษในด้านกรบรรจุหีบห่อหรือการติดป้ายสินค้าในการเตรียมสินค้าที่จะขนส่ง ให้ปรึกษาผู้เชี่ยวชาญด้านวัตถุอันตราย โปรดตรวจสอบข้อกำหนดในประเทศที่อาจมีรายละเอียดอื่นๆ เพิ่มเติม ให้ติดเทปหรือปิดหน้าสัมผัสและห่อแบตเตอรี่ในลักษณะที่แบตเตอรี่จะไม่เคลื่อนที่ไปมาในหีบห่อ
11. เมื่อกำจัดแบตเตอรี่ ให้ถอดแบตเตอรี่ออกจากเครื่องมือและกำจัดในสถานที่ที่ปลอดภัย ปฏิบัติตามข้อบังคับในท้องถิ่นที่เกี่ยวกับการกำจัดแบตเตอรี่
12. ใช้แบตเตอรี่กับผลิตภัณฑ์ที่ระบุโดย Makita เท่านั้น การติดตั้งแบตเตอรี่ในผลิตภัณฑ์ที่ไม่ใช่ตามที่ระบุไว้ อาจทำให้เกิดไฟไหม้ ความร้อนสูง ระเบิด หรืออิเล็กทรอนิกส์ตัวไหลได้
13. หากไม่ใช่เครื่องมือ/เครื่องจักรเป็นระยะเวลานาน จะต้องถอดแบตเตอรี่ออกจากเครื่องมือ
14. เก็บแบตเตอรี่ให้ห่างจากเด็ก

คำแนะนำเพื่อความปลอดภัยที่สำคัญสำหรับแบตเตอรี่

1. ก่อนใช้แบตเตอรี่ โปรดอ่านคำแนะนำและเครื่องหมายข้อควรระวังทั้งหมดเกี่ยวกับ (1) เครื่องชาร์จแบตเตอรี่ (2) แบตเตอรี่ และ (3) ผลิตภัณฑ์ที่ใช้แบตเตอรี่
2. อย่าถอดแยกแบตเตอรี่
3. หากระยะเวลาที่เครื่องทำงานสั้นเกินไป ให้หยุดใช้งานทันที เนื่องจากอาจมีความเสี่ยงที่จะร้อนจัดไหม้หรือระเบิดได้
4. หากสารละลายอิเล็กโทรไลต์กระเด็นเข้าตา ให้ล้างออกด้วยน้ำเปล่าและรีบไปพบแพทย์ทันที เนื่องจากอาจทำให้ตาบอด
5. อย่าลืดวงจรแบตเตอรี่:
 - (1) ห้ามแตะขั้วกับวัตถุที่เป็นสื่อไฟฟ้าใดๆ
 - (2) หลีกเลี่ยงการเก็บแบตเตอรี่ไว้ในภาชนะร่วมกับวัตถุที่เป็นโลหะ เช่น กรรไกรตัดเล็บ เหรียญ ฯลฯ
 - (3) อย่าให้แบตเตอรี่โดนน้ำหรือฝน แบตเตอรี่ลัดวงจรอาจทำให้เกิดการไหลของกระแสไฟฟ้า ร้อนจัดไหม้หรือเสียหายได้

ปฏิบัติตามคำแนะนำเหล่านี้

⚠️ ข้อควรระวัง: ใช้แบตเตอรี่ของแท้จาก Makita เท่านั้น การใช้แบตเตอรี่ Makita ที่ไม่แท้ หรือแบตเตอรี่ที่ถูกเปลี่ยน อาจทำให้แบตเตอรี่ระเบิด ก่อให้เกิดเพลิงลุกไหม้ การบาดเจ็บ และความเสียหายได้ และจะทำให้การรับประกันของ Makita สำหรับเครื่องมือและแท่นชาร์จของ Makita เป็นโมฆะด้วย

เคล็ดลับในการรักษาอายุการใช้งานของแบตเตอรี่ให้ยาวนานที่สุด

1. ชาร์จแบตเตอรี่ก่อนที่ไฟจะหมด หยุดการใช้งานเครื่องมือ/เครื่องจักรแล้วชาร์จกลับแบตเตอรี่ใหม่ทุกครั้งเมื่อคุณรู้สึกว่าคุณอุปกรณ์มีกำลังลดลง
2. อย่าชาร์จแบตเตอรี่ที่มีไฟเต็มแล้ว การชาร์จประจุไฟฟ้ามากเกินไปอาจจะทำให้อายุการใช้งานของตัวแบตเตอรี่สั้นลง

3. ชาร์จแบตเตอรี่ในห้องที่มีอุณหภูมิระหว่าง 10 °C - 40 °C (50 °F - 104 °F) ปลดให้แบตเตอรี่เย็นลง ก่อนที่จะชาร์จไฟ

4. ชาร์จไฟแบตเตอรี่หากคุณไม่ต้องการใช้เป็นเวลานาน (เกินกว่าหกเดือน)

คำอธิบายชิ้นส่วนต่างๆ

► หมายเลข 1

1	แผ่นฐาน	2	แบตเตอรี่	3	มือจับ	4	ปุ่มล็อค
5	ที่ยึดสายไฟ	6	กระเป๋าสื่ออะแดปเตอร์	7	ปุ่มไฟหลัก	8	ปลั๊กของแบตเตอรี่
9	อะแดปเตอร์สำหรับ 36 V (18 V x 2)	10	ปลั๊กของอะแดปเตอร์	11	ปลั๊กไฟของเครื่องชาร์จแบตเตอรี่	12	เครื่องชาร์จแบตเตอรี่
13	เข้าปลั๊กของเครื่องชาร์จแบตเตอรี่	14	เข็มขัดคาดเอว	15	เข้าปลั๊ก	16	เข็มขัดปรับความกว้าง
17	ชุดสายสะพายไหล่	18	ขาตั้งแบตเตอรี่	-	-	-	-

คำอธิบายการทำงาน

⚠ ข้อควรระวัง: ตรวจสอบให้แน่ใจว่าได้ปิดสวิตช์อุปกรณ์ก่อนปรับตั้งหรือตรวจสอบการทำงานของอุปกรณ์

การชาร์จอุปกรณ์

⚠ ข้อควรระวัง: หลังจากชาร์จเสร็จสิ้น ตรวจสอบให้แน่ใจว่าถอดปลั๊กไฟของเครื่องชาร์จแบตเตอรี่ออกจากแหล่งแรงดันไฟฟ้ากระแสสลับ และถอดเข้าปลั๊กของเครื่องชาร์จแบตเตอรี่แล้วปิดฝาของแบตเตอรี่

ข้อสังเกต: เครื่องชาร์จแบตเตอรี่นี้ใช้สำหรับชาร์จชุดต้นกำลังแบบพกพาของ MAKITA เท่านั้น ห้ามใช้เครื่องชาร์จนี้เพื่อจุดประสงค์อื่นหรือใช้กับแบตเตอรี่ของผู้ผลิตรายอื่น

ข้อสังเกต: เมื่อเครื่องชาร์จแบตเตอรี่เชื่อมต่อกับอุปกรณ์ เครื่องมือหรือเครื่องจักรจะไม่เริ่มทำงาน ในกรณีนี้ ให้ถอดเครื่องชาร์จแบตเตอรี่ออกจากอุปกรณ์

ข้อสังเกต: หากแบตเตอรี่มีอุณหภูมิต่ำหรือสูงระหว่างการชาร์จ การชาร์จอาจหยุด ในกรณีนี้ ให้รอจนกว่าแบตเตอรี่จะอยู่ในอุณหภูมิปกติด้วยการปล่อยให้แบตเตอรี่อุ่นขึ้นหรือเย็นลง แล้วจึงเริ่มการชาร์จใหม่

1. ถอดฝาปิดแบตเตอรี่ด้วยการบิดออก

► หมายเลข 2: 1. ฝาปิด

2. จัดส่วนที่ยื่นออกมาจากเข้าปลั๊กของเครื่องชาร์จแบตเตอรี่ให้ตรงกับส่วนที่ยื่นออกมาจากปลั๊กของอุปกรณ์ แล้วจึงเสียบเข้าปลั๊กเข้ากับปลั๊กด้วยการหมุนเข้าปลั๊ก

► หมายเลข 3: 1. ส่วนที่ยื่นออกมา 2. เข้าปลั๊ก 3. ปลั๊ก

3. เสียบปลั๊กไฟของเครื่องชาร์จแบตเตอรี่เข้ากับแหล่งแรงดันไฟฟ้ากระแสสลับที่เหมาะสม

4. หลังจากชาร์จเสร็จสิ้น ถอดเข้าปลั๊กของเครื่องชาร์จแบตเตอรี่ แล้วปิดฝาของแบตเตอรี่

ระหว่างที่ชาร์จ สัญญาณไฟหลักจะสว่างขึ้นเป็นสีแดงและไฟแสดงสถานะจะแสดงความจุแบตเตอรี่ที่เหลืออยู่ เมื่อชาร์จเสร็จสิ้น สัญญาณไฟหลักและไฟแสดงสถานะจะดับลง

สัญญาณไฟหลัก	ไฟแสดงสถานะ			แบตเตอรี่ที่เหลือ
	ไฟสว่าง	ดับ	กะพริบ	
				กำลังชาร์จ (75% ถึง 100%)
				กำลังชาร์จ (50% ถึง 75%)
				กำลังชาร์จ (25% ถึง 50%)
				กำลังชาร์จ (0% ถึง 25%)

ปุ่มไฟหลักและไฟแสดงสถานะแบตเตอรี่

⚠️ ข้อควรระวัง: ตรวจสอบให้แน่ใจว่าปิดเครื่องมือหรือเครื่องจักรแล้วก่อนเปิดอุปกรณ์ ไม่เช่นนั้น เครื่องมือหรือเครื่องจักรอาจเริ่มทำงานโดยไม่ได้ตั้งใจและส่งผลให้ได้รับบาดเจ็บได้

หมายเหตุ: หากคุณเปิดใช้งานเครื่องมือหรือเครื่องจักรทันทีหลังจากที่เปิดใช้งานอุปกรณ์ เครื่องมือหรือเครื่องจักรอาจไม่เริ่มทำงาน ในกรณีนี้ ให้เปิดใช้งานเครื่องมืออีกครั้ง

- **หมายเลข 4:** 1. ปุ่มไฟหลัก 2. ไฟแสดงสถานะ
3. สัญญาณไฟหลัก

การเปิดเครื่อง ให้กดปุ่มไฟหลัก สัญญาณไฟหลักจะสว่างขึ้นเป็นสีเขียว การปิดเครื่อง ให้กดปุ่มไฟหลักค้างไว้สักครู่

หมายเหตุ: หากอุปกรณ์และเครื่องมือหรือเครื่องจักรที่เชื่อมต่ออยู่ถูกปล่อยให้ทำงานทิ้งไว้เป็นเวลา 8 ชั่วโมง อุปกรณ์จะปิดโดยอัตโนมัติ

สัญญาณไฟหลักจะกะพริบเป็นสีเขียวในสภาวะใดสภาวะหนึ่งดังต่อไปนี้:

- ปลั๊กของอะแดปเตอร์หรือเครื่องมือไฟฟ้า/เครื่องจักรไม่ได้เชื่อมต่อเข้ากับเบ้าปลั๊กของอุปกรณ์ ในกรณีนี้ ให้เชื่อมต่อปลั๊กของอะแดปเตอร์หรือเครื่องมือไฟฟ้า/เครื่องจักรเข้ากับเบ้าปลั๊กของอุปกรณ์
- แบตเตอรี่หมดประจุ ในกรณีนี้ ให้ชาร์จอุปกรณ์
- แบตเตอรี่มีความร้อนสูงเกินหรืออุปกรณ์มีอุณหภูมิต่ำ ในกรณีนี้ ปล่อยให้อุปกรณ์เย็นลงหรืออุ่นขึ้น

หากสัญญาณไฟหลักกะพริบเป็นสีแดงและสีเขียวสลับกัน ให้ปิดเครื่อง จากนั้นให้เปิดเครื่องอีกครั้ง หากสัญญาณไฟหลักยังคงกะพริบเป็นสีแดงและสีเขียวสลับกันอยู่หลังจากเปิดเครื่องแล้ว โปรดสอบถามศูนย์บริการที่ได้รับบริการรับรองของ Makita เพื่อรับการซ่อม

การแสดงความจุแบตเตอรี่ที่เหลืออยู่

กดปุ่มไฟหลักบนอุปกรณ์เพื่อแสดงความจุแบตเตอรี่ที่เหลืออยู่ ไฟแสดงสถานะจะสว่างขึ้นเป็นเวลาประมาณ 5 วินาที

ไฟแสดงสถานะ			แบตเตอรี่ที่เหลือ
ไฟสว่าง	ดับ	กะพริบ	
			75% ถึง 100%
			50% ถึง 75%
			25% ถึง 50%
			0% ถึง 25%
			ชาร์จไฟแบตเตอรี่
			แบตเตอรี่อาจทำงานผิดปกติ

หมายเหตุ: ขึ้นอยู่กับสภาพการใช้งานและอุณหภูมิ โดยรอบ การแสดงสถานะอาจจะแตกต่างจากปริมาณแบตเตอรี่จริงเล็กน้อย

หมายเหตุ: หากเครื่องมือหรือเครื่องจักรมีไฟแสดงสถานะของความจุแบตเตอรี่ที่เหลืออยู่ อย่างอ้างอิงจากไฟแสดงสถานะของเครื่องมือหรือเครื่องจักร แต่ให้อ้างอิงจากไฟแสดงสถานะของอุปกรณ์นี้

หมายเหตุ: หากไฟแสดงสถานะกะพริบหลายดวง แสดงว่าแบตเตอรี่ร้อนเกินไป ในกรณีนี้ ปล่อยให้แบตเตอรี่เย็นลง

ระบบป้องกันเครื่องมือ/เครื่องจักร/แบตเตอรี่

เครื่องมือหรือเครื่องจักรมีการติดตั้งระบบป้องกันเครื่องมือหรือเครื่องจักรและแบตเตอรี่ ระบบนี้จะตัดไฟที่ส่งไปยังมอเตอร์โดยอัตโนมัติเพื่อยืดอายุการใช้งานเครื่องมือหรือเครื่องจักรและแบตเตอรี่ เครื่องมือหรือเครื่องจักรจะหยุดทำงานระหว่างการใช้งานโดยอัตโนมัติ หากเครื่องมือหรือเครื่องจักร หรือแบตเตอรี่อยู่ภายใต้สถานการณ์ต่อไปนี้:

การป้องกันโอเวอร์โหลด

เมื่อเครื่องมือ เครื่องจักร หรือแบตเตอรี่ทำงานในลักษณะที่ทำให้ต้องใช้กระแสไฟสูงเกินไป เครื่องมือหรือเครื่องจักรจะหยุดโดยอัตโนมัติ ในสถานการณ์เช่นนี้ ให้ปิดเครื่องมือหรือเครื่องจักรและหยุดการใช้งานที่ทำให้เครื่องมือหรือเครื่องจักรทำงานหนักเกินไป จากนั้นเปิดเครื่องมือหรือเครื่องจักรเพื่อเริ่มการทำงานอีกครั้ง

การป้องกันความร้อนสูงเกิน

เมื่อเครื่องมือ เครื่องจักร หรือแบตเตอรี่ร้อนเกินไป เครื่องมือหรือเครื่องจักรจะหยุดโดยอัตโนมัติ ในกรณีเช่นนี้ให้ปล่อยให้เครื่องมือหรือเครื่องจักรและแบตเตอรี่เย็นลงก่อนที่จะเปิดเครื่องมือหรือเครื่องจักรอีกครั้ง

การป้องกันไฟหมด

เมื่อความจุแบตเตอรี่ไม่เพียงพอ เครื่องมือหรือเครื่องจักรจะหยุดโดยอัตโนมัติ และไฟแสดงสถานะจะกะพริบเมื่อกดปุ่มไฟหลัก ในกรณีนี้ ให้ถอดแบตเตอรี่ออกจากเครื่องมือหรือเครื่องจักรและชาร์จไฟแบตเตอรี่

การใช้กระเป๋าสื่อะแดปเตอร์

⚠ ข้อควรระวัง: อย่าใช้อุปกรณ์นี้ในขณะที่สายไฟถูกยึดด้วยสายรัดแถบเวลโครของกระเป๋าสื่อะแดปเตอร์

คุณสามารถใส่สื่อะแดปเตอร์เข้าไปในกระเป๋าสื่อะแดปเตอร์ตามที่แสดงในภาพ

▶ **หมายเลข 5:** 1. ื่อะแดปเตอร์ 2. กระเป๋าสื่อะแดปเตอร์

การประกอบ

⚠ ข้อควรระวัง: ตรวจสอบให้แน่ใจเสมอว่าอุปกรณ์ปิดสวิตช์อยู่ก่อนดำเนินการใดๆ กับอุปกรณ์

การประกอบอุปกรณ์

1. ติดแบตเตอรี่เข้ากับแผ่นฐานของชุดสายสะพายไหล่ตามที่แสดงในภาพ

▶ **หมายเลข 6:** 1. แบตเตอรี่ 2. แผ่นฐาน

⚠ ข้อควรระวัง: ตรวจสอบให้แน่ใจว่าแบตเตอรี่ถูกยึดเข้ากับแผ่นฐานแน่นแล้ว ไม่เช่นนั้น แบตเตอรี่อาจร่วงหล่นขณะที่คุณสะพายอุปกรณ์หรือใช้อุปกรณ์ และส่งผลให้ได้รับบาดเจ็บได้ หากยังเห็นซีลสีแดงตามที่แสดงในภาพ แสดงว่าตั้บแบตเตอรี่ยังไม่ล็อกเข้าที่

▶ **หมายเลข 7:** 1. ซีลสีแดง

⚠ ข้อควรระวัง: ระวังอย่าให้แบตเตอรี่กับแผ่นฐานหนีบนิ้วมือหรือนิ้วโป้งขณะใส่แบตเตอรี่

⚠ ข้อควรระวัง: ขณะถอดแบตเตอรี่ ให้กดปุ่มล็อกขณะที่จับมือจับไว้ให้แน่น ก่อนถอดแบตเตอรี่ ให้ปรับเข็มขัดคาดเอวในตำแหน่งที่ต่ำที่สุด

▶ **หมายเลข 8:** 1. มือจับ 2. ปุ่มล็อก

2. ปรับตำแหน่งของเข็มขัดคาดเอว ดึงก้านปรับความสูงขึ้น จากนั้นให้ปรับตำแหน่งของเข็มขัดคาดเอวโดยการเลื่อนแผ่นฐาน และปรับก้านคืนที่

▶ **หมายเลข 9:** 1. ก้านปรับความสูง 2. แผ่นฐาน 3. เข็มขัดคาดเอว

⚠ ข้อควรระวัง: เมื่อปรับตำแหน่งของเข็มขัดคาดเอวให้วางอุปกรณ์ลงเพื่อให้แบตเตอรี่หันหน้าคว่ำลงตามที่แสดงในภาพ

ข้อสังเกต: หากก้านปรับความสูงหลวม ให้ขันน็อตของก้านปรับความสูงให้แน่น เมื่อทำการขันน็อต อย่าขันให้แน่นจนเกินไป ไม่เช่นนั้น ก้านปรับความสูงจะไม่เคลื่อนที่

▶ **หมายเลข 10:** 1. น็อต

หมายเหตุ: หากแผ่นฐานเลื่อนยาก ให้ยกขาตั้งขึ้นเล็กน้อยเพื่อให้ขาตั้งไม่แตะพื้น แล้วจึงเลื่อนแผ่นฐาน

3. ติดตั้งกระเป๋าสื่อะแดปเตอร์เข้ากับเข็มขัดคาดเอวด้วยสายรัดแถบเวลโครตามที่แสดงในภาพ

▶ **หมายเลข 11:** 1. กระเป๋าสื่อะแดปเตอร์

หมายเหตุ: สามารถติดตั้งกระเป๋าสื่อะแดปเตอร์ที่ด้านซ้ายหรือขวาของเข็มขัดคาดเอวก็ได้

4. ปรับความกว้างของสายสะพายไหล่โดยใช้เข็มขัดปรับความกว้าง

▶ **หมายเลข 12:** 1. เข็มขัดปรับความกว้าง

5. สะพายอุปกรณ์ จากนั้นล็อกหัวเข็มขัดของเข็มขัดคาดเอว แล้วปรับความยาวของเข็มขัดคาดเอว

▶ **หมายเลข 13:** 1. หัวเข็มขัด

หมายเหตุ: คุณสามารถพับและยึดเข็มขัดด้วยสายรัดแถบเวลโครได้ตามที่แสดงในภาพ

▶ **หมายเลข 14:** 1. เข็มขัด

6. ปรับความยาวของสายสะพายไหล่

▶ **หมายเลข 15:** 1. สายสะพายไหล่

หมายเหตุ: คุณสามารถพับและยึดเข็มขัดด้วยสายรัดแถบเวลโครได้ตามที่แสดงในภาพ

▶ **หมายเลข 16:** 1. เข็มขัด

⚠ ข้อควรระวัง: เมื่อวางอุปกรณ์ลง ให้วางอุปกรณ์บนพื้นราบที่มั่นคงเพื่อให้อุปกรณ์ไม่ร่วง

เมื่อวางอุปกรณ์ลง ให้ปลดล็อกหัวเข็มขัดของเข็มขัดคาดเอว แล้ววางอุปกรณ์ลงอย่างช้าๆ

▶ **หมายเลข 17:** 1. หัวเข็มขัด

การใช้งาน

⚠ ข้อควรระวัง: เมื่อสะพายอุปกรณ์ ตรวจสอบให้แน่ใจว่าได้สะพายสายสะพายไหล่เข้ากับไหล่ทั้งสองข้างของคุณ ไม่เช่นนั้น อุปกรณ์อาจร่วงหล่นขณะที่คุณสะพายอุปกรณ์หรือใช้อุปกรณ์ และส่งผลให้ได้รับบาดเจ็บได้

⚠ ข้อควรระวัง: ขณะที่สะพายอุปกรณ์ ตรวจสอบให้แน่ใจว่าได้สะพายอุปกรณ์บนหลังของคุณ ไม่เช่นนั้น อุปกรณ์อาจร่วงหล่นในระหว่างการใช้งาน และส่งผลให้ได้รับบาดเจ็บได้

⚠ ข้อควรระวัง: ปิดสวิตช์เครื่องมือหรือเครื่องจักรก่อนเปิดอุปกรณ์หรือเชื่อมต่อปลั๊กของอะแดปเตอร์หรือเครื่องมือไฟฟ้า/เครื่องจักรเข้ากับเบ้าปลั๊กของแบตเตอรี่เสมอ ไม่เช่นนั้น เครื่องมือหรือเครื่องจักรอาจเริ่มทำงานโดยไม่ได้ตั้งใจและส่งผลให้ได้รับบาดเจ็บได้

หมายเหตุ: อะแดปเตอร์สำหรับ 18 V ไม่มีจำหน่ายสำหรับอุปกรณ์นี้

การเชื่อมต่ออุปกรณ์เข้ากับเครื่องมือหรือเครื่องจักร

- ถอดแบตเตอรี่ออกจากแผ่นฐานของชุดสายสะพายไหล่
- ดึงสายไฟออกจากด้านซ้ายหรือด้านขวาของแบตเตอรี่ เมื่อดึงสายไฟออกมาแล้ว ให้ใส่สายไฟเข้าไปในที่ยึดตามที่แสดงในภาพ
▶ **หมายเลข 18:** 1. สายไฟ 2. ที่ยึด
- ติดแบตเตอรี่เข้ากับแผ่นฐานของชุดสายสะพายไหล่
- สะพายอุปกรณ์

- เลือกปลั๊กของอะแดปเตอร์หรือเครื่องมือไฟฟ้า/เครื่องจักรเข้าไปในเบ้าปลั๊กของแบตเตอรี่จนสุดโดยให้เครื่องหมายลูกศรตรงกับเครื่องหมายลูกศรบนเบ้าปลั๊ก
▶ **หมายเลข 19:** 1. ปลั๊ก 2. เบ้าปลั๊ก 3. เครื่องหมายลูกศร

ข้อสังเกต: เมื่อถอดปลั๊กออกจากเบ้าปลั๊ก อย่าจับที่สายไฟแต่ให้จับที่ปลั๊กและเบ้าปลั๊ก ไม่เช่นนั้น สายไฟอาจเสียหายและส่งผลให้อุปกรณ์ทำงานผิดปกติได้

หมายเหตุ: ปลั๊กจะหลุดออกจากเบ้าปลั๊ก หากออกแรงที่ส่วนดังกล่าว

- ติดตั้งอะแดปเตอร์เข้ากับเครื่องมือหรือเครื่องจักรด้วยวิธีเดียวกับการติดตั้งปลั๊กแบตเตอรี่
▶ **หมายเลข 20:** 1. อะแดปเตอร์

ข้อสังเกต: เครื่องมือหรือเครื่องจักรที่ใช้แบตเตอรี่ 36 V (18 V x 2) ให้ใช้อะแดปเตอร์สำหรับ 36 V (18 V x 2) สำหรับเครื่องมือหรือเครื่องจักรประเภทเชื่อมต่อโดยตรงไม่จำเป็นต้องใช้อะแดปเตอร์

ข้อสังเกต: ขณะติดตั้งอะแดปเตอร์เข้ากับเครื่องมือหรือเครื่องจักร ตรวจสอบให้แน่ใจว่าได้ติดตั้งอะแดปเตอร์ที่มีสายไฟ 2 เส้นต่อเข้ากับตำแหน่งตามที่แสดงในภาพแล้ว หากคุณติดตั้งอะแดปเตอร์อย่างไม่ถูกต้อง จะไม่สามารถสอดอะแดปเตอร์ที่มีสายไฟ 2 เส้นเข้าไปได้จนสุด ในกรณีนี้ อย่าฝืนสอดอะแดปเตอร์เข้าไป มิเช่นนั้น เครื่องมือหรือเครื่องจักรอาจได้รับความเสียหาย

▶ **หมายเลข 21:** 1. อะแดปเตอร์ที่มีสายไฟ 2 เส้น

▶ **หมายเลข 22:** 1. อะแดปเตอร์ที่มีสายไฟ 2 เส้น

หมายเหตุ: สามารถเปลี่ยนทิศทางของสายไฟของอะแดปเตอร์ในระยะเวลาประมาณ 180 องศา

- กดปุ่มไฟหลักเพื่อเปิดเครื่อง การปิดเครื่อง ให้กดปุ่มไฟหลักค้างไว้สักครู่
▶ **หมายเลข 23:** 1. ปุ่มไฟหลัก

การใช้ที่ยึดสายไฟ

⚠ ข้อควรระวัง: ยึดเฉพาะสายไฟของแบตเตอรี่เข้ากับที่ยึดสายไฟเท่านั้น อย่ายึดสายไฟของอะแดปเตอร์หรือเครื่องมือไฟฟ้า/เครื่องจักรเข้ากับที่ยึดสายไฟ การยึดสายไฟของอะแดปเตอร์หรือเครื่องมือไฟฟ้า/เครื่องจักรเข้ากับที่ยึดสายไฟอาจทำให้เกิดอุบัติเหตุและส่งผลให้ได้รับบาดเจ็บได้

▶ **หมายเลข 24**

▶ **หมายเลข 25**

คุณสามารถยึดสายไฟของแบตเตอรี่เข้ากับที่ยึดสายไฟตามที่แสดงในภาพ

▶ **หมายเลข 26:** 1. ที่ยึดสายไฟ

คุณสามารถยึดสายไฟไว้โดยใช้เฉพาที่ยึดสายไฟของเข็มขัดคาดเอวตามที่แสดงในภาพ

▶ **หมายเลข 27:** 1. ที่ยึดสายไฟ

สามารถยึดที่ยึดสายไฟไว้ทางด้านซ้ายหรือขวาของสายสะพายไหล่และเข็มขัดคาดเอว

▶ **หมายเลข 28:** 1. ชิ้นส่วนที่ต้องติดกับที่ยึดสายไฟ

⚠ ข้อควรระวัง: ตรวจสอบให้แน่ใจว่าได้ติดสายไฟเข้ากับสายสะพายไหล่ทางด้านซ้ายเท่านั้นหรือด้านขวาเท่านั้นเพื่อให้สายไฟไม่พาดผ่านสายสะพายไหล่

▶ **หมายเลข 29**

การใช้สายแขวน

อุปกรณ์เสริม

คุณสามารถใช้สายแขวนสำหรับเครื่องตัดหญ้าไร้สายกับอุปกรณ์นี้ได้

การติดตั้งสายแขวน

1. ติดตั้งขอกเกี่ยวของสายแขวนเข้ากับห่วงของสายสะพายไหล่หรือเข็มขัดคาดเอวตามที่แสดงในภาพ เลือกประเภทของสายแขวนและวิธีการเชื่อมต่อที่เหมาะสมสำหรับการใช้งานของคุณ

▶ **หมายเลข 30:** 1. ห่วง 2. ขอกเกี่ยว

▶ **หมายเลข 31:** 1. ห่วง 2. ขอกเกี่ยว

▶ **หมายเลข 32:** 1. ห่วง 2. ขอกเกี่ยว

▶ **หมายเลข 33:** 1. ห่วง 2. ขอกเกี่ยว

หมายเหตุ: หากเครื่องมือเป็นประเภทมือจับจากรยาน ให้ติดตั้งสายแขวนโดยให้สายผ่านเข้าไปด้านในของเข็มขัดคาดเอวตามที่แสดงในภาพ

▶ **หมายเลข 34:** 1. เข็มขัดคาดเอว 2. สาย

2. ติดตั้งขอกเกี่ยวเข้ากับเครื่องมือ

▶ **หมายเลข 35:** 1. ขอกเกี่ยว

การปลดเครื่องมือออก

กดที่ก้านบนหัวเข็มขัดเพื่อปลดล็อกหัวเข็มขัด

▶ **หมายเลข 36:** 1. ก้าน

หมายเหตุ: อาจไม่ได้มีหัวเข็มขัดมาให้ ทั้งนี้ขึ้นอยู่กับประเภทของสาย

การปลดออกแบบฉุกเฉิน

1. กดที่ก้านบนหัวเข็มขัดของเข็มขัดคาดเอวเพื่อปลดล็อกหัวเข็มขัด

▶ **หมายเลข 37:** 1. หัวเข็มขัด 2. ก้าน

2. ถอดสายสะพายไหล่เพื่อปลดเครื่องมือและอุปกรณ์ลง

▶ **หมายเลข 38:** 1. สายสะพายไหล่

การบำรุงรักษา

⚠ ข้อควรระวัง: ตรวจสอบให้แน่ใจว่าได้ปิดสวิตช์อุปกรณ์แล้วก่อนทำการตรวจสอบหรือบำรุงรักษา

ข้อสังเกต: อย่าใช้น้ำมันเชื้อเพลิง เบนซิน ทินเนอร์ แอลกอฮอล์ หรือวัสดุประเภทเดียวกัน เนื่องจากอาจทำให้ลื่นลื่น ขัด หรือแตกกร้าวได้

เพื่อความปลอดภัยและนำเชื้อถือของผลิตภัณฑ์ ควรให้ศูนย์บริการหรือโรงงานที่ผ่านการรับรองจาก Makita เป็นผู้ดำเนินการซ่อมแซม บำรุงรักษาและทำการปรับตั้งอื่นๆ นอกจากนี้ให้ใช้อะไหล่ของแท้จาก Makita เสมอ

การแก้ไขปัญหา

ก่อนนำไปซ่อม ให้ทำการตรวจสอบด้วยตัวเองก่อน หากคุณพบปัญหาที่ไม่มีคำอธิบายในคู่มือ อย่าพยายามถอดแยกชิ้นส่วนเครื่องมือ เครื่องจักร หรืออุปกรณ์ โปรดสอบถามศูนย์บริการที่ได้รับบริการรับรองของ Makita และใช้อะไหล่ทดแทนของ Makita ในการซ่อมเสมอ

สภาวะความผิดปกติ	สัญญาณไฟหลัก	สาเหตุ	การแก้ไข
เครื่องมือหรือเครื่องจักรไม่เริ่มทำงาน	-	เครื่องชาร์จเชื่อมต่อกับอุปกรณ์	ถอดเครื่องชาร์จออกจากอุปกรณ์
	สัญญาณไฟสว่างเป็นสีเขียว	ไม่ได้ติดตั้งอะแดปเตอร์เข้ากับเครื่องมือหรือเครื่องจักร	ติดตั้งอะแดปเตอร์เข้ากับเครื่องมือหรือเครื่องจักร ตรวจสอบว่าติดตั้งอะแดปเตอร์เข้าไปแน่นดีแล้ว
	เครื่องมือหรือเครื่องจักร หรือ สายไฟของอะแดปเตอร์เกิดความร้อนสูงเกินไป		ปล่อยให้เครื่องมือหรือเครื่องจักร และอุปกรณ์เย็นลง
	เครื่องมือหรือเครื่องจักร หรือ อุปกรณ์เสียหาย		สอบถามศูนย์บริการที่ได้รับบริการรับรองของ Makita เพื่อรับการซ่อม
สัญญาณไฟกะพริบเป็นสีเขียว	ไม่ได้เชื่อมต่อปลั๊กของอะแดปเตอร์หรือเครื่องใช้ไฟฟ้า/เครื่องจักรเข้ากับเบ้าปลั๊กของแบตเตอรี่		เชื่อมต่อปลั๊กเข้ากับเบ้าปลั๊ก ตรวจสอบว่าเชื่อมต่อปลั๊กเข้ากับเบ้าปลั๊กแน่นดีแล้ว
	อุปกรณ์มีความร้อนสูงเกินไปหรือ อุปกรณ์มีอุณหภูมิต่ำ		ปล่อยให้อุปกรณ์เย็นลงหรืออุ่นขึ้น
	ความจุแบตเตอรี่ที่เหลืออยู่ไม่เพียงพอ		ชาร์จไฟแบตเตอรี่
สัญญาณไฟกะพริบเป็นสีแดง และสีเขียวสลับกัน	อุปกรณ์ตรวจจับได้ถึง ความผิดปกติ		ปิดอุปกรณ์ แล้วเปิดใหม่
	เครื่องมือหรือเครื่องจักร หรือ อุปกรณ์เสียหาย		สอบถามศูนย์บริการที่ได้รับบริการรับรองของ Makita เพื่อรับการซ่อม
สัญญาณไฟไม่สว่างขึ้น	ไม่ได้เปิดอุปกรณ์		เปิดอุปกรณ์
	ความจุแบตเตอรี่ที่เหลืออยู่ไม่เพียงพอ		ชาร์จไฟแบตเตอรี่
	อุปกรณ์เสียหาย		สอบถามศูนย์บริการที่ได้รับบริการรับรองของ Makita เพื่อรับการซ่อม

สภาวะความผิดปกติ	สัญญาณไฟหลัก	สาเหตุ	การแก้ไข
การชาร์จไฟไม่เริ่มต้นที่ที่เชื่อมต่อเครื่องชาร์จ	ไฟจะกะพริบเป็นสีแดง	อุปกรณ์มีความร้อนสูงเกินหรือ อุปกรณ์มีอุณหภูมิต่ำ	ปล่อยให้อุปกรณ์เย็นลงหรือ อุ่นขึ้น
	สัญญาณไฟกะพริบเป็นสีแดง และสีเขียวสลับกัน	อุปกรณ์หรือเครื่องชาร์จตรวจ จับได้ถึงความผิดปกติ	ถอดแบตเตอรี่ของเครื่องชาร์จ แบตเตอรี่ แล้วเชื่อมต่อใหม่อีกครั้ง
		อุปกรณ์หรือเครื่องชาร์จเสีย	สอบถามศูนย์บริการที่ได้รับ การรับรองของ Makita เพื่อรับ การซ่อม
	สัญญาณไฟไม่สว่างขึ้น	เครื่องชาร์จไม่ได้เชื่อมต่อกับ แหล่งแรงดันไฟฟ้ากระแสสลับ	เชื่อมต่อเครื่องชาร์จเข้ากับ แหล่งแรงดันไฟฟ้ากระแสสลับ ที่เหมาะสม
		แบตเตอรี่ของเครื่องชาร์จไม่ได้ เชื่อมต่ออย่างถูกต้อง	เชื่อมต่อแบตเตอรี่ของเครื่อง ชาร์จให้ถูกต้อง
		สายไฟของเครื่องชาร์จไม่ได้ เชื่อมต่อเข้ากับเครื่องชาร์จ อย่างถูกต้อง	เชื่อมต่อสายไฟเข้ากับเครื่อง ชาร์จให้ถูกต้อง
		อุปกรณ์หรือเครื่องชาร์จเสีย	สอบถามศูนย์บริการที่ได้รับ การรับรองของ Makita เพื่อรับ การซ่อม

อุปกรณ์เสริม

⚠ ข้อควรระวัง: ขอแนะนำให้ใช้เฉพาะอุปกรณ์เสริมหรืออุปกรณ์ต่อพ่วงเหล่านี้กับเครื่องมือ Makita ที่ระบุในคู่มือการใช้ อุปกรณ์เสริมหรืออุปกรณ์ต่อพ่วงอื่นๆ อาจมีความเสี่ยงที่จะได้รับบาดเจ็บ ใช้ อุปกรณ์เสริมหรืออุปกรณ์ต่อพ่วงตามวัตถุประสงค์ที่ระบุไว้เท่านั้น

หากต้องการทราบรายละเอียดเพิ่มเติมเกี่ยวกับอุปกรณ์เสริมเหล่านี้ โปรดสอบถามศูนย์บริการ Makita ใกล้บ้านคุณ

- เครื่องชาร์จของแท้จาก Makita

หมายเหตุ: อุปกรณ์บางรายการอาจจะรวมอยู่ในชุดเครื่องมือเป็นอุปกรณ์มาตรฐาน ซึ่งอาจแตกต่างกันไปในแต่ละประเทศ

جد کردن ابزار

برای باز کردن قفل سگک باید اهرم های روی سگک را فشار دهید.
شکل 36: 1. اهرم

توجه: بسته به نوع بند ممکن است سگک وجود نداشته باشد.

جد کردن اضطراری

1. برای باز کردن قفل سگک باید اهرم های روی سگک کمربند را فشار دهید.

شکل 37: 1. سگک 2. اهرم

2. برای آزاد کردن ابزار و واحد باید بند شانه را در بیاورید.
شکل 38: 1. بند شانه

نگهداری

احتیاط: همیشه پیش از بازدید واحد یا انجام هرگونه کار نگهداری، ابزار را خاموش کنید.

تذکر: هرگز از بزنین، بزن، تینر، الکل و مواد مشابه استفاده نکنید. امکان تغییر رنگ، تغییر شکل و یا ترک خوردگی وجود خواهد داشت.

به منظور حفظ ایمنی و اطمینان پذیری دستگاه، تعمیرات، کارهای نگهداری و یا تنظیمات باید توسط مراکز خدمات مجاز ماکیتا یا مراکز خدمات کارخانه و فقط با استفاده از قطعات بدکی اصل ماکیتا انجام شوند.

عیب یابی

پیش از درخواست تعمیرات، لطفاً ابتدا بازبینی های خود را انجام دهید. اگر مشکلی یافتید که در این راهنما درباره آن توضیح داده نشده است، سعی نکنید ابزار، دستگاه یا واحد را از هم باز کنید. در عوض، از مراکز خدمات مجاز ماکیتا بخواهید که کارهای لازم را برای شما انجام دهند، و همیشه از قطعات جایگزین اصل ماکیتا در تعمیرات استفاده کنید.

وضعیت غیر عادی	چراغ اصلی روشن خاموش	نلیل	راه حل
ابزار یا دستگاه روشن نمی شود.	- چراغ به رنگ سبز روشن می شود.	شارژر به واحد وصل است. تبدیل های روی ابزار یا دستگاه نصب نشده اند.	شارژر را از روی واحد باز کنید. تبدیل ها را روی ابزار یا دستگاه نصب کنید. مطمئن شوید که تبدیل ها محکم نصب شده باشند.
		ابزار یا دستگاه، یا سیم های تبدیل ها بیش از حد گرم شده اند.	بگذارید ابزار یا دستگاه، و واحد خنک شوند.
		ابزار یا دستگاه، یا واحد خراب شده اند.	برای تعمیرات با مراکز خدمات مجاز ماکیتا تماس بگیرید.
	چراغ به رنگ سبز چشمک می زند.	فیش تبدیل یا ابزار / دستگاه الکتریکی و سوکت باتری وصل نیستند. واحد بیش از حد گرم شده یا نمای واحد پایین است. ظرفیت باقیمانده باتری کافی نیست.	فیش و سوکت را وصل کنید. کنترل کنید که فیش و سوکت خوب محکم شده باشند. واحد را خنک یا واحد را گرم کنید. باتری را شارژ کنید.
	چراغ متناوباً به رنگ قرمز و سبز چشمک می زند.	واحد یک مورد غیر عادی را تشخیص داده است. ابزار یا دستگاه، یا واحد خراب شده اند.	واحد را خاموش و بعد دوباره روشن کنید. برای تعمیرات با مراکز خدمات مجاز ماکیتا تماس بگیرید.
	چراغ روشن نمی شود.	واحد روشن نشده است. ظرفیت باقیمانده باتری کافی نیست.	واحد را روشن کنید. باتری را شارژ کنید.
		واحد خراب است.	برای تعمیرات با مراکز خدمات مجاز ماکیتا تماس بگیرید.
موقعی که شارژر وصل است شارژ شروع نمی شود.	چراغ به رنگ قرمز چشمک می زند. چراغ متناوباً به رنگ قرمز و سبز چشمک می زند.	واحد بیش از حد گرم شده یا نمای واحد پایین است. واحد یا شارژر یک مورد غیر عادی را تشخیص داده است. واحد یا شارژر خراب است.	واحد را خنک یا واحد را گرم کنید. سوکت شارژر باتری را برداشته و سپس آنرا دوباره وصل کنید. برای تعمیرات با مراکز خدمات مجاز ماکیتا تماس بگیرید.
	چراغ روشن نمی شود.	شارژر به یک منبع تغذیه برق متناوب مناسب وصل نیست. سوکت شارژر درست وصل نشده است.	شارژر را به یک منبع تغذیه برق متناوب مناسب وصل کنید. سوکت شارژر را درست وصل کنید.
		سیم برق شارژر درست به شارژر وصل نشده است. واحد یا شارژر خراب است.	سیم برق را درست به شارژر وصل کنید. برای تعمیرات با مراکز خدمات مجاز ماکیتا تماس بگیرید.

اگر درباره هر یک از این لوازم جانبی به اطلاعات بیشتری نیاز داشتید، با مرکز محلی خدمات ماکیتا تماس بگیرید.

- شارژر اصل ماکیتا

توجه: برخی از اقلام فهرست ممکن است بعنوان وسایل و متعلقات استاندارد در بسته ابزار قرار داده شده باشند. اینها ممکن است بر حسب کشور محل عرضه محصول متفاوت باشند.

لوازم جانبی اختیاری

احتیاط: این لوازم جانبی یا متعلقات برای استفاده با ابزار ماکیتای شرح داده شده در این دفترچه راهنما مناسب هستند. استفاده از لوازم جانبی یا متعلقات متفرقه، خطر بروز جراثیم برای افراد را به دنبال خواهد داشت. لوازم جانبی و یا متعلقات را فقط برای کاربری تعیین شده آنها استفاده کنید.

6. طول بند شانه را تنظیم کنید.

◀ شکل 15: 1. بند شانه

توجه: می توانید بند را مطابق شکل تا کرده و با بست حلقه و قلاب محکم کنید.

◀ شکل 16: 1. بند

احتیاط: هنگامی که واحد را پایین می گذارید، واحد را روی سطحی صاف و مستحکم قرار دهید تا واحد نیفتد.

هنگامی که واحد را پایین می گذارید، قفل سنگ کمر بند را باز کرده و سپس واحد را با ملایمت روی زمین بگذارید.

◀ شکل 17: 1. سنگ

تذکر: هنگام نصب تبدیل هر روی ابزار یا دستگاه، اطمینان حاصل کنید که تبدیل مجهز به 2 سیم را در محل نشان داده شده در شکل نصب می کنید.

اگر تبدیل ها را اشتباه وصل کرده باشید، تبدیل مجهز به 2 سیم را نمی توان تا انتها وارد کرد. در این حالت نباید تبدیل را با توسل به زور وارد کنید. در غیر اینصورت امکان دارد ابزار یا دستگاه آسیب ببیند.

◀ شکل 21: 1. تبدیل با 2 سیم

◀ شکل 22: 1. تبدیل با 2 سیم

توجه: جهت سیم تبدیل را می توان در محدوده تقریبی 180 درجه تغییر داد.

7. برای روشن کردن، دکمه روشن خاموش را فشار دهید. برای خاموش کردن، دکمه روشن خاموش را برای چند ثانیه فشار دهید.

◀ شکل 23: 1. دکمه روشن خاموش

استفاده از نگهدارنده های سیم

احتیاط: فقط سیم باتری را به نگهدارنده های سیم وصل کنید. سیم تبدیل ها یا ابزار/دستگاه الکتریکی را به نگهدارنده های سیم وصل نکنید. وصل کردن سیم تبدیل ها یا ابزار/دستگاه الکتریکی می تواند حادثه ساز شده و باعث جراحات شود.

◀ شکل 24

◀ شکل 25

می توانید سیم باتری را مطابق شکل به نگهدارنده های سیم وصل کنید.

◀ شکل 26: 1. نگهدارنده سیم

می توانید سیم را مطابق شکل فقط با یک نگهدارنده سیم کمر بند وصل کنید.

◀ شکل 27: 1. نگهدارنده سیم

نگهدارنده های سیم را می توانید به دلخواه در سمت چپ یا راست بند شانه و کمر بند وصل کنید.

◀ شکل 28: 1. قسمتی که باید نگهدارنده سیم به آنجا وصل شود

احتیاط: اطمینان حاصل کنید که سیم را فقط از سمت چپ یا فقط از سمت راست به بند شانه وصل می کنید تا سیم بصورت متقاطع از روی بند شانه عبور نکند.

◀ شکل 29

استفاده از بند آویز

وسيله جابجایی اختیاری

می توانید از بند آویز برای علف تراش شارژی با این واحد استفاده کنید.

وصل کردن بند آویز

1. قلاب های بند آویز را مطابق شکل به حلقه های بند شانه یا کمر بند وصل کنید. نوع بند و شیوه وصل کردن مناسب برای کاربرد خود را انتخاب کنید.

◀ شکل 30: 1. حلقه 2. قلاب

◀ شکل 31: 1. حلقه 2. قلاب

◀ شکل 32: 1. حلقه 2. قلاب

◀ شکل 33: 1. حلقه 2. قلاب

توجه: اگر ابزار از نوع دسته دوچرخه ای است، بند را طوری وصل کنید که بند مطابق شکل از داخل کمر بند عبور کند.

◀ شکل 34: 1. کمر بند 2. بند

2. قلاب را به ابزار وصل کنید.

◀ شکل 35: 1. قلاب

طرز کار با دستگاه

احتیاط: هنگام پوشیدن واحد باید اطمینان حاصل کنید که بند شانه را روی هر دو شانه می اندازید. در غیر اینصورت ممکن است موقعی که واحد را می پوشید یا از واحد استفاده می کنید، واحد افتاده و باعث بروز جراحات شود.

احتیاط: هنگام پوشیدن واحد باید اطمینان حاصل کنید که واحد را پشت خود قرار می دهید. در غیر اینصورت ممکن است واحد در حین کار بیفتد و باعث بروز جراحات شود.

احتیاط: همیشه قبل از روشن کردن واحد یا وصل کردن فیض تبدیل یا ابزار/دستگاه الکتریکی به سوکت باتری باید ابزار یا دستگاه را خاموش کرده باشید. در غیر اینصورت ممکن است ابزار یا دستگاه به ناگاه روشن شده و باعث جراحات شود.

توجه: تبدیل مخصوص 18 V برای این واحد موجود نیست.

وصل کردن واحد به ابزار یا دستگاه

1. باتری را از صفحه پایه مجموعه بند شانه جدا کنید.

2. سیم را از سمت چپ یا راست باتری بیرون بکشید. هنگام بیرون کشیدن سیم، باید حتماً سیم را مطابق شکل در نگهدارنده ها قرار دهید.
◀ شکل 18: 1. سیم 2. نگهدارنده

3. باتری را به صفحه پایه مجموعه بند شانه وصل کنید.

4. واحد را ببندید.

5. فیض تبدیل یا ابزار/دستگاه الکتریکی را تا انتها وارد سوکت باتری کنید بطوریکه علامت پیکان روی فیض با علامت روی سوکت میزان گردد.
◀ شکل 19: 1. فیض 2. سوکت 3. علامت پیکان

تذکر: هنگام جدا کردن فیض و سوکت نباید سیم ها را بگیرد بلکه باید فیض و سوکت را بگیرد. در غیر اینصورت، امکان دارد سیم ها آسیب دیده و باعث بروز اشکالات کاری در واحد شوند.

توجه: اگر بار خاصی وارد شود، فیض و سوکت جدا می شوند.

6. تبدیل ها را درست مانند کارتریج باتری در ابزار یا دستگاه نصب کنید.

◀ شکل 20: 1. تبدیل

تذکر: برای ابزار یا دستگاه دارای باتری (2 x 18 V) 36 V از تبدیل های مخصوص (2 x 18 V) 36 V استفاده نمایید. برای ابزار یا دستگاه از نوع اتصال مستقیم نیاز به هیچگونه تبدیلی نیست.

نمایش ظرفیت باقیمانده باتری

برای اینکه ظرفیت باقیمانده باتری نمایش داده شود، دکمه روشن خاموش روی واحد را فشار دهید. چراغ های نشانگر برای تقریباً 5 ثانیه روشن خواهند شد.

ظرفیت باقیمانده	چراغ های نشانگر		
	چشمک زن	خاموش	روشن
75% تا 100%			
50% تا 75%			
25% تا 50%			
25% تا 0%			
باتری را شارژ کنید.			
باتری احتمالاً اشکال دارد.			

توجه: بسته به شرایط استفاده و دمای محیطی، این امکان وجود دارد که مقادیر نشان داده شده با ظرفیت واقعی کمی متفاوت باشند.

توجه: اگر ابزار یا دستگاه دارای چراغ های نشانگر برای ظرفیت باقیمانده باتری باشد، به چراغ های نشانگر ابزار یا دستگاه رجوع نکنید بلکه چراغ های نشانگر این واحد را در نظر بگیرید.

توجه: اگر چند چراغ نشانگر چشمک می زنند، باتری بیش از حد گرم شده است. در این صورت باتری را خنک کنید.

سیستم محافظت ابزار/دستگاه/باتری

ابزار یا دستگاه مجهز به یک سیستم محافظت ابزار یا دستگاه و باتری است. این سیستم به منظور بیشتر کردن عمر ابزار یا دستگاه و باتری، توان ورودی به موتور را بطور خودکار قطع می کند. اگر ابزار، دستگاه یا باتری در یکی از شرایط زیر قرار بگیرند، کارکرد ابزار یا دستگاه بطور خودکار متوقف خواهد شد:

محافظت در برابر اضافه بار

اگر به گونه ای با ابزار، دستگاه یا باتری کار شود که بیش از حد و غیر عادی جریان بکشد، ابزار یا دستگاه بطور خودکار متوقف خواهد شد. در این حالت، ابزار یا دستگاه را خاموش کرده و کاری که باعث وارد آمدن اضافه بار به ابزار یا دستگاه شده است را متوقف نمایید. سپس برای شروع دوباره ابزار یا دستگاه را روشن کنید.

محافظت در برابر گرم شدن بیش از حد

هنگامی که ابزار، دستگاه یا باتری بیش از حد گرم می شود، ابزار یا دستگاه بطور خودکار متوقف می شود. در این حالت، بیش از روشن کردن دوباره ابزار یا دستگاه اجازه دهید ابزار یا دستگاه و باتری خنک شوند.

محافظت در برابر تخلیه بیش از حد

هنگامی که ظرفیت باتری کافی نباشد، در صورت فشار دادن دکمه روشن خاموش ابزار یا دستگاه بطور خودکار متوقف شده و چراغ نشانگر چشمک می زند. در این حالت، باتری را از ابزار یا دستگاه جدا کرده و باتری را شارژ کنید.

استفاده از جیب تبدیل

احتیاط: این واحد را با سیم ثابت شده با استفاده از بست حلقه و قلاب جیب تبدیل بکار نبرید.

می توانید تبدیل ها را مطابق شکل در جیب تبدیل قرار دهید.
شکل: 5: 1. تبدیل 2. جیب تبدیل

نصب

احتیاط: همیشه پیش از انجام هرگونه کاری روی واحد باید مطمئن شوید که واحد خاموش باشد.

سوار کردن واحد

1. مطابق شکل باتری را به صفحه پایه مجموعه بند شانه وصل کنید.
شکل: 6: 1. باتری 2. صفحه پایه

احتیاط: اطمینان حاصل کنید که باتری محکم به صفحه پایه وصل شده باشد. در غیر اینصورت ممکن است موقعی که واحد را می پوشید یا از واحد استفاده می کنید، باتری افتاده و باعث بروز جراحت شود. اگر نشانگر قرمز را مطابق شکل می ببینید بدین معنی است که باتری بطور کامل قفل نشده است.
شکل: 7: 1. نشانگر قرمز

احتیاط: موقع وصل کردن باتری مراقبت باشید انگشتان یا دست های شما بین باتری و صفحه پایه گیر نکنند.

احتیاط: هنگام برداشتن باتری، در حالیکه دسته را محکم گرفته اید دکمه قفل را فشار دهید. پیش از برداشتن باتری، کمر بند را روی پایین ترین موقعیت تنظیم کنید.
شکل: 8: 1. دسته 2. دکمه قفل

2. موقعیت کمر بند را تنظیم کنید. اهرم تنظیم ارتفاع را بالا بکشید و سپس موقعیت کمر بند را با لغزاندن صفحه پایه تنظیم و سپس اهرم را برگردانید.
شکل: 9: 1. اهرم تنظیم ارتفاع 2. صفحه پایه 3. کمر بند

احتیاط: هنگام تنظیم موقعیت کمر بند، مطمئن شوید که واحد را طوری روی زمین می گذارید که باتری مطابق شکل به سمت پایین قرار گیرد.

تذکر: اگر اهرم تنظیم ارتفاع شل است، مهره اهرم تنظیم ارتفاع را سفت کنید. هنگام سفت کردن مهره نباید آنرا بیش از اندازه سفت کنید. در غیر اینصورت اهرم تنظیم ارتفاع حرکت نخواهد کرد.
شکل: 10: 1. مهره

توجه: اگر لغزاندن صفحه پایه دشوار است، پایه را کمی بلند کنید بطوریکه پایه با زمین تماس نداشته باشد سپس صفحه پایه را بلغزانید.

3. جیب تبدیل را مطابق شکل با بست حلقه و قلاب به کمر بند وصل کنید.
شکل: 11: 1. جیب تبدیل

توجه: جیب تبدیل را می توانید به دلخواه در سمت چپ یا راست کمر بند وصل کنید.

4. عرض بند شانه را با استفاده از تسمه تنظیم عرض تنظیم کنید.
شکل: 12: 1. تسمه تنظیم عرض

5. واحد را ببوشید، سپس سگک کمر بند را قفل کرده و بعد طول کمر بند را تنظیم کنید.
شکل: 13: 1. سگک

توجه: می توانید بند را مطابق شکل تا کرده و با بست حلقه و قلاب محکم کنید.
شکل: 14: 1. بند

1	صفحه پایه	2	باتری	3	دسته	4	دکمه قفل
5	نگهدارنده سیم	6	جیب تبدیل	7	دکمه روشن خاموش	8	فیش باتری
9	تبدیل های مخصوص 36 V (18 V x 2)	10	فیش تبدیل	11	فیش برق شارژر باتری	12	شارژر باتری
13	سوکت شارژر باتری	14	کمر بند	15	سوکت	16	تسمه تنظیم عرض
17	مجموعه بند شانه	18	پایه باتری	-	-	-	-

در طول شارژ، چراغ اصلی روشن خاموش به رنگ قرمز روشن شده و چراغ های نشانگر میزان ظرفیت باقیمانده باتری را نشان می دهند. بعد از پایان شارژ، چراغ اصلی روشن خاموش و چراغ های نشانگر خاموش می شوند.

ظرفیت باقیمانده	چراغ های نشانگر			چراغ اصلی روشن خاموش
	چشمک زن	خاموش	روشن	
در حال شارژ (75% تا 100%)	■	■	■	■
در حال شارژ (50% تا 75%)	■	■	■	■
در حال شارژ (25% تا 50%)	■	■	■	■
در حال شارژ (0% تا 25%)	■	■	■	■

دکمه روشن خاموش و نشانگر باتری

احتیاط: پیش از روشن کردن واحد مطمئن شوید که ابزار یا دستگاه خاموش شده باشد. در غیر اینصورت ممکن است ابزار یا دستگاه به ناگاه روشن شده و باعث جراثت شود.

توجه: اگر ابزار یا دستگاه را درست بعد از روشن کردن واحد روشن کنید، ابزار یا دستگاه شروع بکار نخواهد کرد. در این حالت باید ابزار یا دستگاه را دوباره از نو بار روشن کنید.

شکل 4: 1. دکمه روشن خاموش 2. چراغ نشانگر 3. چراغ اصلی روشن خاموش

برای روشن کردن، دکمه روشن خاموش را فشار دهید. چراغ اصلی روشن خاموش به رنگ سبز روشن می شود. برای خاموش کردن، دکمه روشن خاموش را برای چند ثانیه فشار دهید.

توجه: اگر واحد و ابزار یا دستگاه متصل برای 8 ساعت بدون کار رها شوند، واحد بطور خودکار خاموش خواهد شد.

چراغ اصلی روشن خاموش در شرایط زیر به رنگ سبز چشمک خواهد زد:

- فیش تبدیل یا ابزار/دستگاه الکتریکی به سوکت واحد وصل نیست. در این حالت باید فیش تبدیل یا ابزار/دستگاه الکتریکی به سوکت واحد وصل کنید.
- باتری خالی است. در این صورت باید واحد را شارژ کنید.
- باتری بیش از حد گرم شده یا دمای واحد پایین است. در این صورت باید واحد را خنک یا واحد را گرم کنید.

اگر چراغ اصلی روشن خاموش به تناوب به رنگ قرمز و سبز چشمک می زند، خاموش و سپس دوباره روشن کنید. اگر بعد از روشن کردن، چراغ اصلی روشن خاموش باز هم به تناوب به رنگ قرمز و سبز چشمک می زند، برای تعمیر با مرکز محلی خدمات مجاز ماکیتا تماس بگیرید.

تشریح عملکرد دستگاه

احتیاط: پیش از تنظیم کردن واحد یا بررسی قابلیت های مختلف آن باید همیشه واحد را خاموش کنید.

شارژ کردن واحد

احتیاط: بعد از اتمام شارژ، مطمئن شوید که فیش برق شارژر باتری را از منبع تغذیه برق متناوب می کشید و سوکت شارژر باتری را جدا کرده و درپوش باتری را وصل می کنید.

تذکر: شارژر باتری فقط برای شارژ کردن پاور پک پرتابل ماکیتا می باشد. هرگز از آن برای هیچ منظور دیگر و یا شارژ کردن باتری های سازندگان دیگر استفاده نکنید.

تذکر: اگر شارژر باتری به واحد متصل باشد، ابزار یا دستگاه شروع بکار نخواهد کرد. در این حالت باید شارژر باتری را از واحد جدا کنید.

تذکر: اگر دمای باتری در طول شارژ خیلی بالا یا پایین برود، امکان دارد شارژ متوقف شود. در این حالت باید با گرم کردن یا خنک کردن باتری صبر کنید تا باتری به دمای عادی برسد و سپس شارژ را از نو شروع کنید.

1. درپوش باتری را با چرخاندن آن بردارید.
شکل 2: 1. درپوش

2. پیش آمدگی روی سوکت شارژر باتری را با قسمت متناظر آن روی فیش واحد میزان کرده و سپس سوکت را چرخانده و سوکت را به فیش وصل کنید.

شکل 3: 1. پیش آمدگی 2. سوکت 3. فیش

3. فیش برق شارژر باتری را به یک منبع تغذیه برق متناوب مناسب وصل کنید.

4. بعد از اتمام شارژ، سوکت شارژر باتری را جدا کرده و درپوش باتری را وصل کنید.

2. در حالی که واحد را فقط سیم آن گرفته اید نباید آنرا بلند کرده یا حمل کنید. هنگامی که این واحد را پوشیده اید یا از آن استفاده می کنید نباید سیم را بکشید.
3. قبل از پوشیدن واحد، سوکت را از ابزار یا دستگاه بردارید.
4. هنگامی که ابزار یا دستگاه را رها می کنید، باید حتماً سوکت را از ابزار یا دستگاه برداشته یا واحد را از بدن خود جدا کنید.
5. مراقب باشید که در طول کار پای شما به سیم گیر نکند و زمین نخورید.
6. این واحد را روی سطوح نامتعادل یا در مکان های مرتفع فاقد تعادل استفاده نکنید.
7. در طول کار سیم را از موانع دور نگه دارید. اگر سیم به موانع گیر کند می تواند باعث بروز جراحت های شدید شود.
8. تبدیل ها را در شارژر قرار ندهید.
9. پیش از استفاده باید واحد، شامل سیم ها و بند را بازرسی و کنترل کنید. اگر آسیب دیده اند، برای تعمیر آنها با مرکز محلی خدمات مجاز ماکیتا تماس بگیرید.
10. هنگامی که سیم را به نگهدارنده سیم وصل می کنید، دقت کنید که آنرا آهسته و محکم وصل کنید.
11. همیشه پیش از بازرسی یا انجام هرگونه کار نگهداری بر ابزار یا دستگاه، مطمئن شوید که ابزار یا دستگاه خاموش بوده و سوکت را برداشته باشید.
12. هنگام استفاده از این واحد با یک ابزار مجهز به تیغه باید مطمئن شوید که سیم به تیغه نزدیک نمی گردد.
13. هنگام پوشیدن واحد نباید هیچ چیز دیگری مانند بند ایمنی یا بند شانه بر تن کنید که بر قابلیت جدا کردن اضطراری واحد تاثیر بگذارد.
14. اگر از یک درخت بالا می روید نباید از این واحد استفاده نمایید.
15. اگر یک کاپشن فن دار شارژی یا کاپشن گرم شونده شارژی پوشیده اید نباید از این واحد استفاده نمایید.
16. واحد را در معرض جرقه قرار ندهید.
17. اگر واحد را بدون پوشیدن آن یا نصب واحد روی ابزار یا دستگاه استفاده می کنید، باید حتماً واحد را روی زمین بگذارید.
18. سعی نکنید این واحد را باز کرده، تعمیر نموده یا تغییراتی در آن بدهید.
19. مراقب باشید که بند یا کمربند در ابزار یا دستگاه گیر نکنند.
20. هنگام استفاده از واحد، مراقب باشید که سیم ها با ابزار یا دستگاه بریده نشوند.
21. هنگامی که واحد را با استفاده از پایه باتری ایستاده قرار می دهید، باید اطمینان حاصل کنید که واحد را روی سطحی تخت قرار می دهید.
22. اجسام خارجی مانند تراشه های فلز و آب را از قیوش واحد دور نگه دارید.
23. ابزار یا دستگاه را در مجاورت خطوط برق فشار قوی استفاده نکنید.
24. فقط از شارژر مخصوص واحد استفاده کنید. از شارژرهای دیگر استفاده نکنید.
25. به محفظه باتری آسیب نزده و یا چیزی روی واحد قرار ندهید.
26. روی واحد یا نگهدارنده یا روی واحد ننشینید.
27. برای حمل واحد از پایه باتری یا تسمه تنظیم عرض نگهید.
28. واحد را در داخل ساختمان نگهداری کنید.
29. چیزی بین باتری و پایه باتری قرار نداده یا ثابت نکنید.
30. از پایه باتری هیچ چیزی آویزان نکنید.

راهنمایی های مهم ایمنی برای باتری

1. پیش از اینکه از باتری استفاده کنید، کلیه دستورالعمل ها و علائم هشداردهنده (1) شارژر باتری، (2) باتری و (3) دستگاه استفاده کننده از باتری را مطالعه نمایید.
2. باتری را از هم باز نکنید.
3. اگر زمان کارکرد بیش از اندازه کوتاه شده است، فوراً کار را متوقف کنید. در این حالت خطر داغ شدن بیش از حد، سوختگی احتمالی و حتی انفجار وجود دارد.
4. اگر الکترولیت وارد چشم شما شد، با آب تمیز آنرا از چشم خود خارج کرده و فوراً به پزشک مراجعه نمایید. خطر از دست دادن بینایی وجود دارد.

باتری را اتصال کوتاه نکنید:

1. پایانه ها را با مواد هادی لمس نکنید.
2. باتری را نباید در کنار اشیاء فلزی دیگر مانند میخ، سکه و غیره در یک جعبه یا قوطی کنار هم نگهداری کنید.
3. باتری را در معرض آب یا باران قرار ندهید.
4. اتصال کوتاه باتری می تواند باعث برقراری جریان قوی، گرم شدن بیش از حد، سوختگی احتمالی و حتی خرابی شود.
5. ابزار/دستگاه و باتری را نباید در مکانی که دمای آن به 50 درجه سانتیگراد می رسد یا از آن بالاتر می رود نگهداری و استفاده کنید.
6. باتری را تحت هیچ شرایطی حتی اگر به شدت آسیب دیده یا بطور کامل از رده خارج شده باشد، نسوزانید. باتری در آتش متفجر خواهد شد.
7. دقت کنید که باتری به زمین نینفتد و یا ضربه ای به آن وارد نشود.
8. از یک باتری آسیب دیده استفاده نکنید.
9. باتری های یون-لیتیوم موجود مشمول الزامات قوانین کالاهای خطرناک می باشند.
10. الزامات ویژه بسته بندی و برچسب زدن باید در حمل های تجاری، بعنوان مثال توسط طرف های ثالث و شرکت های حمل رعایت گردند. برای آماده ساختن وسیله جهت حمل باید حتماً با یک متخصص مواد خطرناک مشورت کرد. در صورت وجود قوانین مشروح تر کشوری باید آنها را نیز رعایت کنید.
11. روی کنتاکت ها نوار چسبده یا آنها را بپوشانید و باتری را طوری بسته بندی کنید که نتواند در بسته بندی به اطراف جابجا شود.
12. هنگام دور انداختن باتری، آنرا از ابزار خارج کرده و در مکانی امن دور بیندازید. قوانین و مقررات محلی خود در ارتباط با دور انداختن باتری را رعایت کنید.
13. باتری را فقط با دستگاه های مشخص شده توسط ماکیتا استفاده کنید. قرار دادن باتری در دستگاه های فاقد سازگاری می تواند منجر به آتش سوزی، گرم شدن بیش از حد، انفجار، یا نشتی الکترولیت شود.
14. اگر از ابزار/دستگاه برای مدت طولانی استفاده نمی شود، باید باتری را از ابزار خارج سازی.
15. باتری را از دسترس کودکان خارج سازی.

این راهنمایی ها را نگهداری کنید.

احتیاط: فقط از باتری های اصل ماکیتا استفاده کنید. استفاده کردن از باتری های غیر اصل ماکیتا، یا باتری هائی که دستکاری شده اند می توانند باعث تریکین باتری و ایجاد آتش سوزی، جراحت شخصی و یا خسارت شوند. همچنین گارانتی ماکیتا را برای ابزار و شارژر ماکیتا باطل خواهد کرد.

نکاتی برای به حداکثر رساندن عمر باتری

1. باتری را پیش از اینکه کاملاً تخلیه شود شارژ کنید. اگر متوجه افت توان ابزار/دستگاه شدید، همیشه باید کار با ابزار را متوقف کرده و باتری را شارژ کنید.
2. هرگز یک باتری را که شارژ کامل دارد دوباره شارژ نکنید. شارژ بیش از حد عمر مفید باتری را کاهش می دهد.
3. باتری را در دمای اتاق بین 10 تا 40 درجه سانتیگراد شارژ کنید. اگر باتری داغ است ابتدا بگذارید خنک شود بعد آنرا شارژ کنید.
4. اگر از باتری برای مدت طولانی استفاده نمی کنید (بیشتر از شش ماه) آنرا شارژ کنید.

مشخصات فنی

مدل: PDC1200	
ابعاد (ارتفاع X عرض X طول) 1* 369 mm x 261 mm x 139 mm	
ولتاژ اسمی 36 V - 40 V حداکثر D.C.	
ظرفیت باتری 33.5 Ah	
نوع باتری یون لیتیم قابل شارژ	
مدت زمان شارژ 360 دقیقه	
وزن خالص	باتری 1* 8.8 kg
	مجموعه بند شانه 2* 1.6 kg

*1 بدون احتساب مجموعه بند شانه، تبدیل ها و شارژر.

*2 بدون جیب تبدیل

مدل	/ DUR366L / DUR365U / DUR364L DUX60 / DUR368L / DUR368A
ابزار برش و قطر برش	هد برش نایلونی با قطر برش 350 mm
قطر رشته نایلونی	2.0 mm

* هد برش نایلونی ممکن است بسته به منطقه محل سکونت شما در دسترس نباشد.

توجه: DUB362 برای	
در محیط های دما بالا امکان دارد کار دستگاه به دلیل سیستم محافظت دستگاه متوقف شود.	

علامت و نشانه ها

در اینجا علامت و نشانه هایی را مشاهده خواهید کرد که ممکن است برای این دستگاه بکار رفته باشند. پیش از استفاده باید حتماً از معنی آنها آگاه باشید.

دفترچه راهنما را مطالعه کنید.



برای کاستن از خطر جراحت، سیم را از موانع دور نگه دارید.



باتری را در معرض آب یا باران قرار ندهید.



باتری را در آتش نیندازید.



باتری را اتصال کوتاه نکنید.



فقط برای کشورهای عضو اتحادیه اروپا (EU) هرگز نباید لوازم و تجهیزات الکتریکی یا بسته باتری را همراه با سایر زباله های خانگی دور بیندازید! در تطابق با مصوبات اروپایی، درباره لوازم مستعمل الکتریکی و الکترونیکی و باتری ها و انباره ها و باتری ها و انباره های مستعمل و اجرای آنها با توجه به مقررات و قوانین کشوری، لوازم الکتریکی و باتری ها و بسته (های) باتری که سر مفید آنها به پایان رسیده است باید جداگانه جمع آوری شده و به یک مرکز بازیافت سازگار با محیط زیست فرستاده شوند.



هشدارهای ایمنی

هشدارهای ایمنی پاور پیک پرتابل

1. پیش از استفاده باید حتماً دفترچه راهنمای ابزار یا دستگاه را مطالعه کنید.

شارژر قابل استفاده

• DC4001

⚠ هشدار: فقط از شارژر ذکر شده در بالا استفاده کنید. استفاده از شارژرهای دیگر می تواند خطر جراحت و/یا آتش سوزی را به دنبال داشته باشد.

موارد استفاده

پاور پیک پرتابل از آنجا که امکان جداسازی باتری و ابزار یا دستگاه را فراهم می آورد برای ساعات طولانی کار مناسب است.

این واحد با ابزارها یا دستگاه های زیر قابل استفاده است.

- ابزار یا دستگاه باتری دار (18 V x 2) 36 V
- ابزار یا دستگاه باتری دار (اتصال مستقیم به پاور پیک پرتابل)

درباره این دفترچه راهنما

عبارت «واحد» در این دفترچه راهنما به پاور پیک پرتابل اشاره دارد. پاور پیک پرتابل مشتمل بر باتری و مجموعه بند شانه است.

گروه ابزارها یا دستگاه های سازگار

- اره زنجیری شارژی *1، اره تلمسکویی شارژی، دمنده شارژی، علف تراش شارژی، سر تأمین کننده توان چندمنظوره شارژی، شمشاد زن شارژی، سنگ فرز زاویه ای شارژی، دریل چکشی شارژی *2
- *1. به استثنای اره زنجیری دارای دسته فوقانی
- / DUC256 / DUC352 / DUC302 / DUC252
- (DUC256C / DUC406 / DUC356 / DUC306
- *2. به استثنای DHR282 / DHR281 / DHR280
- DHR283

امکان دارد گروه ابزارها یا دستگاه های سازگار بدون اعلام قبلی تغییر یابد. برای آگاهی از گروه ابزارها یا دستگاه های سازگار به جدیدترین دفترچه راهنما مراجعه کنید.

⚠ هشدار: هرگز این واحد را با گروه ابزارها یا دستگاه های زیر استفاده نکنید.

در صورت استفاده از این واحد یا ابزارها یا دستگاه های غیرسازگار احتمال بروز جراحت شخصی و یا اشکالات کاری وجود خواهد داشت.

- دستگاه پاشش باغبانی شارژی، قیچی هرس باتری دار، چرخ دستی باتری دار، دوچرخه موتوردار، جارو مکنده کوله ای شارژی، جاروبرقی روباتیک، کاپشن فن دار شارژی، کاپشن گرم شونده شارژی

تذکر: اگر هنگام استفاده از واحد یا مدل های زیر از رشته نایلونی استفاده می کنید، باید حتماً ابزار را در ترکیب زیر بکار ببرید:

إشعار: تجنب استخدام الجارولين أو البنزين أو التتر أو الكحول أو ما شابه. فقد ينتج عن ذلك تغير لون الجهاز أو تشوه شكله أو تشققه.

للحفاظ على سلامة المنتج وموثوقيته، يجب إجراء أية عمليات إصلاح أو أية إجراءات صيانة أو ضبط أخرى لدى مراكز خدمة المصنع أو Makita المعتمدة، ونوصي دومًا باستعمال قطع غيار من إنتاج Makita.

⚠️ **تنبيه:** تأكد دائمًا من إيقاف تشغيل الوحدة قبل محاولة فحصها أو صيانتها.

استكشاف الأعطال وإصلاحها

قم بتفنيذ الفحص بنفسك أولاً قبل طلب تنفيذ الإصلاحات. لا تحاول تفكيك الآداة أو الآلة أو الوحدة إذا اكتشفت وجود مشكلة ليس لها تفسير في هذا الدليل. وبدلاً من هذا، استفسر عن ذلك من مراكز الخدمة المعتمدة من Makita. مع استخدام قطع غيار من إنتاج Makita دائمًا.

حالة الخلل	مصابح التشغيل الرئيسية	السبب	العلاج
لا يبدأ تشغيل الآداة أو الآلة.	-	الشاحن موصل بالوحدة.	أزل الشاحن من الوحدة.
	المصباح مضيء باللون الأخضر.	لم يتم تركيب المهائبات بالأداة أو الآلة.	قم بتركيب المهائبات بالأداة أو الآلة. تأكد من تركيب المهائبات بإحكام.
		الأداة أو الآلة أو أسلاك المهائبات ساخنة جدًا.	قم بتبريد الآداة أو الآلة والوحدة.
		يوجد كسر بالأداة أو الآلة أو الوحدة.	اطلب إصلاحها من مراكز خدمة Makita المعتمدة.
	المصباح وامض باللون الأخضر.	لم يتم توصيل قابس المهايي أو الآداة/الآلة الكهربائية وكذلك مقبس البطارية.	قم بتوصيل القابس وتجويف الربط. تأكد من توصيل القابس وتجويف الربط بإحكام.
		درجة حرارة الوحدة مرتفعة للغاية، أو حرارة الوحدة منخفضة.	اترك الوحدة حتى تبرد أو قم بإحسانها.
		سعة البطارية المتبقية غير كافية.	اشحن البطارية.
	يومض المصباح باللون الأحمر والأخضر بالتبادل.	اكتشفت الوحدة أمرًا ليس طبيعيًا.	أوقف تشغيل الوحدة، ثم قم بتشغيلها مجددًا.
		يوجد كسر بالأداة أو الآلة أو الوحدة.	اطلب إصلاحها من مراكز خدمة Makita المعتمدة.
	المصباح لا يضيء.	لم يتم تشغيل الوحدة.	شغّل الوحدة.
		سعة البطارية المتبقية غير كافية.	اشحن البطارية.
		يوجد كسر بالوحدة.	اطلب إصلاحها من مراكز خدمة Makita المعتمدة.
لا يبدأ التشغيل عند توصيل الشاحن.	يومض المصباح باللون الأحمر.	درجة حرارة الوحدة مرتفعة للغاية، أو حرارة الوحدة منخفضة.	اترك الوحدة حتى تبرد أو قم بإحسانها.
	يومض المصباح باللون الأحمر والأخضر بالتبادل.	اكتشفت الوحدة أو الشاحن شيئًا ليس طبيعيًا.	أزل المقبس من شاحن البطارية، ثم صله مرة أخرى.
		يوجد كسر بالوحدة أو الشاحن.	اطلب إصلاحها من مراكز خدمة Makita المعتمدة.
	المصباح لا يضيء.	الشاحن غير متصل بمصدر طاقة تيار متردد ذي جهد ملائم.	صل الشاحن بمصدر تيار متردد ذي جهد ملائم.
		مقبس الشاحن غير موصل بإحكام.	صل مقبس الشاحن بإحكام.
		سلك الطاقة الخاص بالشاحن غير موصل بالشاحن بإحكام.	صل سلك الطاقة بالشاحن بإحكام.
		يوجد كسر بالوحدة أو الشاحن.	اطلب إصلاحها من مراكز خدمة Makita المعتمدة.

الملحقات الاختيارية

⚠️ **تنبيه:** يوصى باستعمال هذه الملحقات أو المستلزمات مع أداة Makita المحددة في هذا الدليل. فاستعمال أية ملحقات أو مستلزمات أخرى قد يعرض الأشخاص لخطر الإصابة. ولا تستعمل أية ملحقات أو مستلزمات إلا للغرض المعين لها.

إذا كنت بحاجة إلى أي مساعدة للحصول على مزيد من التفاصيل حول هذه الملحقات، فالرجاء الاستفسار من مركز خدمة Makita المحلي.

- شاحن أصلي من Makita

ملاحظة: قد تكون بعض العناصر الواردة بهذه القائمة مرفقة داخل عبوة الأداة كملحقات قياسية. وقد تختلف من بلد لآخر.

استخدام حوامل الأسلاك

عند وضع الوحدة، فك تشبيق إيزيم حزام الخصر، ثم ضعها على السطح ببطء.
الشكل 17: 1. إيزيم

التشغيل

تنبيه: لا تقم بتوصيل سلك البطارية إلا بحوامل الأسلاك. لا تقم بتوصيل سلك المهائبات أو الأداة/الألة الكهربائية بحوامل الأسلاك. قد يؤدي توصيل سلك المهائبات أو الأداة/الألة الكهربائية إلى التسبب في حادثة ووقوع إصابة.

الشكل 24: 1

الشكل 25: 1

يمكنك توصيل سلك البطارية بحوامل الأسلاك بالطريقة المبينة في الشكل.
الشكل 26: 1. حامل السلك

يمكنك أيضاً توصيل السلك باستخدام حامل سلك حزام الخصر فقط، بالطريقة المبينة في الشكل.
الشكل 27: 1. حامل السلك

يمكن تركيب حوامل الأسلاك على الجانب الأيسر أو الأيمن من طقم الكف وحزام الخصر.
الشكل 28: 1. الجزء الذي يتم توصيل بحامل السلك

تنبيه: تأكد من توصيل السلك بطقم الكف في الجانب الأيسر أو الأيمن فقط، بحيث لا يتداخل السلك مع طقم الكف.

الشكل 29: 1

استخدام رباط التعليق

ملحق اختياري

يمكنك استخدام رباط تعليق أداة تسوية عشب تعمل بدون سلك مع هذه الوحدة.

تركيب رباط التعليق

- قم بتركيب خطافات رباط التعليق بملقات طقم الكف أو حزام الخصر، كما هو مبين في الشكل. حدد نوع الرباط وطريقة التوصيل المناسبة للاستخدام.
الشكل 30: 1. الحلقة 2. الخطاف
- الشكل 31: 1. الحلقة 2. الخطاف
- الشكل 32: 1. الحلقة 2. الخطاف
- الشكل 33: 1. الحلقة 2. الخطاف

ملاحظة: إذا كانت الأداة من النوع الخاص بمقبض الدراجة، فقم بتوصيل الرباط بحيث يمر بداخل حزام الخصر، كما هو مبين في الشكل.
الشكل 34: 1. حزام الخصر 2. النطاق

- قم بتوصيل الخطاف بالأداة.
الشكل 35: 1. الخطاف

فصل الأداة

ادفع ذراع الإيزيم لفتح قفله.
الشكل 36: 1. الذراع

ملاحظة: الإيزيم غير متوفر، وذلك بناءً على نوع الرباط.

الفصل في حالة الطوارئ

- ادفع ذراع إيزيم حزام الخصر لفتح قفل الإيزيم.
الشكل 37: 1. إيزيم 2. الذراع

- اخلع طقم الكف لتحديد الأداة والوحدة.
الشكل 38: 1. طقم الكف

تنبيه: عند ارتداء الوحدة، تأكد من وضع طقم الكف على كتفيك، وإلا، فقد تنسقط الوحدة عند ارتدائها أو استخدامها، مما يتسبب في وقوع إصابة.

تنبيه: عند ارتداء الوحدة، تأكد من ارتدائها على ظهرك، وإلا، فقد تنسقط أثناء التشغيل وتتسبب في وقوع إصابة.

تنبيه: احرص دائماً على إيقاف تشغيل الأداة أو الآلة قبل تشغيل الوحدة أو توصيل قابس المهائبات أو الأداة/الماكينة الكهربائية في مقبس البطارية، وإلا، فقد يبدأ تشغيل الأداة أو الآلة بشكل مفاجئ، مما يؤدي إلى وقوع إصابة.

ملاحظة: المهائبات الذي يعمل بفولطية 18 فولت غير متوفر لهذه الوحدة.

صِل الوحدة بالأداة أو الآلة

- أزل البطارية من لوحة القاعدة الخاصة بمجموعة طقم الكف.
- اسحب السلك من جانب البطارية الأيسر أو الأيمن. عند سحب السلك، تأكد من وضع السلك في الحوامل، كما هو موضح في الشكل.
الشكل 18: 1. السلك 2. الحامل
- ركب البطارية في لوحة القاعدة الخاصة بمجموعة طقم الكف.
- ضع الوحدة.
- أدخل قابس المهائبات أو الأداة/الآلة الكهربائية بأكمله في مقبس البطارية، بحيث تكون علامة السهم المبينة على القابس بمحاذاة العلامة الموجودة على المقبس.
الشكل 19: 1. القابس 2. المقبس 3. علامة السهم

إشعار: عند فصل القابس والمقبس، لا تمسك بالأسلاك ولكن أمسك بالقابس والمقبس، وإلا فقد تتعرض الأسلاك للثقب وتتسبب في حدوث عطل بالوحدة.

ملاحظة: يتم فصل القابس والمقبس إذا تعرضت الوحدة لحمولة معينة.

- ركب المهائبات في الأداة أو الآلة بنفس طريقة تركيب صندوق البطارية.
الشكل 20: 1. المهائبات

إشعار: بالنسبة إلى الأداة أو الآلة التي تعمل ببطارية 36 فولت (18 فولت x 2)، استخدم المهائبات التي تعمل بفولطية 36 فولت (18 فولت x 2)، بالنسبة إلى أداة أو آلة من نوع ذي اتصال مباشر، لا يلزم استخدام مهائبات.

إشعار: عند تركيب المهائبات بالأداة أو الآلة، احرص على تركيب المهائبات المزود ب 2 من الأسلاك في الموقع المبين في الشكل.

إذا قمت بتركيب المهائبات بطريقة غير صحيحة، فسيتمتع تركيب المهائبات المزود ب 2 من الأسلاك بشكل كامل. وفي هذه الحالة، لا تستخدم القوة لتركيب المهائبات، وإلا، فقد تتعرض الأداة، أو الآلة، للثقب.

الشكل 21: 1. المهائبات المزود ب 2 من الأسلاك

الشكل 22: 1. المهائبات المزود ب 2 من الأسلاك

ملاحظة: يمكن تغيير اتجاه سلك المهائبات بنطاق يصل إلى 180 درجة.

- اضغط على زر الطاقة للتشغيل، لإيقاف التشغيل، اضغط على زر الطاقة لوضع ثوان.
الشكل 23: 1. زر الطاقة

الإشارة إلى سعة البطارية المتبقية

اضغط زر الطاقة بالوحدة لعرض سعة البطارية المتبقية. تُضيء مصابيح المؤشر لمدة 5 ثوانٍ.

السعة المتبقية	مصابيح المؤشر		
	واضئ	مطفأ	مضيء
75% إلى 100%	■	■	■
50% إلى 75%	■	■	□
25% إلى 50%	■	□	□
0% إلى 25%	■	□	□
اشحن البطارية.	■	□	□
ربما يوجد عطل بالبطارية.	■	■	□
	□	□	■

ملاحظة: قد تختلف الإشارة الدالة على سعة البطارية اختلافاً طفيفاً عن السعة الفعلية، وذلك اعتماداً على ظروف الاستخدام ودرجة حرارة البيئة المحيطة.

ملاحظة: في حالة توفر مصابيح مؤشر للسعة المتبقية بالأداة أو الآلة، فلا ترجع إلى مصابيح المؤشر بالأداة أو الآلة، ولكن ارجع إلى مصابيح المؤشر بهذه الوحدة.

ملاحظة: في حالة وميض مصابيح المؤشر المتعددة، فهذا يدل على ارتفاع حرارة البطارية بشدة. وفي هذه الحالة، اترك البطارية حتى تبرد.

نظام حماية الآداة/الآلة/البطارية

تتمتع الآداة أو الآلة بنظام لحماية الآداة أو الآلة والبطارية. يقوم هذا النظام تلقائياً بفصل الطاقة عن المحرك لإطالة عمر الآداة أو الآلة والبطارية. وستتوقف هذه الآداة أو الآلة تلقائياً عن التشغيل إذا تعرضت الآداة أو الآلة أو البطارية لأحد الظروف التالية:

الحماية من الحمولة الزائدة

عند تشغيل الآداة أو الآلة أو البطارية بطريقة تتسبب في سحب تيار كهربائي عالٍ بشكل غير طبيعي، ستتوقف الآداة تلقائياً. وفي هذه الحالة، أوقف تشغيل الآداة أو الآلة وأوقف المهمة التي تسببت في زيادة حمولة الآداة أو الآلة. وبعد ذلك، أعد تشغيل الآداة أو الآلة.

الحماية من زيادة السخونة

عندما تسخن الآداة أو الآلة أو البطارية بشكل زائد، ستتوقف الآداة أو الآلة تلقائياً. في هذه الحالة، اترك الآداة أو الآلة أو البطارية حتى تبرد قبل تشغيلها مرة أخرى.

الحماية من فرط تفريغ الشحنات

عندما تكون سعة البطارية غير كافية، ستتوقف الآداة أو الآلة تلقائياً ويومض مصباح المؤشر عند الضغط على زر الطاقة. وعندئذٍ أخرج البطارية من الآداة أو الآلة وقم بشحنها.

استخدام علبه المهائى

تنبيه: لا تستخدم هذه الوحدة بينما يتم تثبيت السلك باستخدام أداة تثبيت حلقة علبه المهائى.

يمكنك وضع المهائيات في علبه المهائى بالطريقة المبينة في الشكل.
الشكل 5: 1. المهائى 2. علبه المهائى

التجميع

تنبيه: تأكد دائماً من إيقاف تشغيل الوحدة قبل استخدامها في تنفيذ أي إجراء.

تركيب الوحدة

1. ركب البطارية في لوحة القاعدة الخاصة بمجموعة طقم الكنتف بالطريقة المبينة في الشكل.
الشكل 6: 1. البطارية 2. لوحة القاعدة

تنبيه: تأكد من تثبيت البطارية بإحكام في لوحة القاعدة، وإلا، فقد تسقط البطارية عند ارتداء الوحدة أو استخدامها، مما يتسبب في وقوع إصابات. إذا كنت تستطيع رؤية العلامة الحمراء، كما في الشكل، فالبطارية لم يتم تثبيتها بإحكام.
الشكل 7: 1. العلامة الحمراء

تنبيه: توخ الحذر حتى لا تعرض أصابعك للقرص أو إبهاميك للاحتشار بين البطارية ووحدة القاعدة عند تركيب البطارية.

تنبيه: عند إزالة البطارية، اضغط على زر القفل بينما تمسك بالمقبض بإحكام. قبل إزالة البطارية، اضغط حزام الخصر على أدنى موضع.
الشكل 8: 1. المقبض 2. زر القفل

2. اضغط موضع حزام الخصر. اسحب ذراع ضبط الارتفاع، ثم اضغط موضع حزام الخصر عن طريق سحب لوحة القاعدة، وبعد ذلك، أعد الذراع إلى موضعه.
الشكل 9: 1. ذراع ضبط الارتفاع 2. لوحة القاعدة 3. حزام الخصر

تنبيه: عند ضبط موضع حزام الخصر، تأكد من وضع الوحدة على سطح مستو، بحيث تكون البطارية متجهة للأسفل، كما هو مبين في الشكل.

إشعار: إذا كان ذراع ضبط الارتفاع مفعولاً، فأربط صامولة ذراع ضبط الارتفاع. عند ربط هذه الصامولة، لا تربطها بشكل زائد. وإلا، فلن يتحرك ذراع ضبط الارتفاع.
الشكل 10: 1. الصامولة

ملاحظة: إذا وجدت صعوبة في تحريك لوحة القاعدة، فارفع الحامل لأعلى قليلاً بحيث لا يكون الحامل ملائماً للأرضية، ثم حرك لوحة القاعدة.

3. ركب علبه المهائى في حزام الخصر باستخدام أداة تثبيت الختاف، كما هو مبين في الشكل.
الشكل 11: 1. علبه المهائى

ملاحظة: يمكن تركيب علبه المهائى إما على الجانب الأيسر أو الأيمن من حزام الخصر.

4. اضغط عرض طقم الكنتف باستخدام حزام ضبط العرض.
الشكل 12: 1. حزام ضبط العرض

5. ضع الحزام على الوحدة، ثم عتق الإبزيم في حزام الخصر، ثم اضغط طول حزام الخصر.
الشكل 13: 1. إبزيم

ملاحظة: يمكن طي الحزام أو تثبيته باستخدام الختاف وأداة تثبيت الحلقة، كما هو مبين في الشكل.
الشكل 14: 1. الحزام

6. اضغط طول طقم الكنتف.
الشكل 15: 1. طقم الكنتف

ملاحظة: يمكن طي الحزام أو تثبيته باستخدام الختاف وأداة تثبيت الحلقة، كما هو مبين في الشكل.
الشكل 16: 1. الحزام

تنبيه: عند وضع الوحدة، ضعها على سطح ثابت ومستو، حتى لا تسقط.

1	لوحة القاعدة	2	البطارية	3	المقبض	4	زر القفل
5	حامل المسلك	6	علبة المهابئ	7	زر الطاقة	8	قابس البطارية
9	مهابئات 36 فولت (18 فولت X 2)	10	قابس المهابئ	11	قابس الطاقة الخاص بشاحن البطارية	12	شاحن البطارية
13	مقبس شاحن البطارية	14	حزام الخصر	15	المقبس	16	حزام ضبط العرض
17	مجموعة طقم الكتف	18	حامل البطارية	-	-	-	-

زر الطاقة ومؤشر البطارية

تنبيه: تأكد من إيقاف تشغيل الوحدة قبل ضبط أي وظيفة أو فقد يبدأ تشغيل الأداة أو الآلة بشكل مفاجئ، مما يؤدي إلى وقوع إصابة.

ملاحظة: إذا قمت بتشغيل الأداة أو الآلة بمجرد تشغيل الوحدة، فقد لا يبدأ تشغيل الأداة أو الآلة. وفي هذه الحالة، ابدأ تشغيل الأداة أو الآلة.

الشكل 4: 1. زر الطاقة 2. مصباح المؤشر 3. مصباح التشغيل الرئيسي للتشغيل، اضغط على زر الطاقة. يضيء مصباح التشغيل الرئيسي باللون الأخضر. لإيقاف التشغيل، اضغط على زر الطاقة لوضع فوان.

ملاحظة: إذا تم ترك الوحدة والأداة أو الآلة المتصلة بدون مراقبة لمدة 8 ساعات، فسيتوقف تشغيل الوحدة تلقائيًا.

يوضح مصباح التشغيل الرئيسي باللون الأخضر في الحالات التالية:

- عدم توصيل قابس المهابئ أو الأداة/الآلة الكهربائية بمقبس الوحدة. وفي هذه الحالة، صبل قابس المهابئ أو الأداة/الآلة الكهربائية بمقبس الوحدة.
 - البطارية فارغة.
 - في هذه الحالة، اشحن الوحدة.
 - درجة حرارة البطارية مرتفعة للغاية، أو حرارة الوحدة منخفضة. في هذه الحالة، اترك الوحدة حتى تبرد أو قم بإحماء الوحدة.
- في حالة وميض مصباح التشغيل الرئيسي باللون الأحمر أو الأخضر بالتناوب، أوقف تشغيل الوحدة ثم أعد تشغيلها. في حالة وميض مصباح التشغيل الرئيسي باللون الأحمر والأخضر بالتناوب بعد التشغيل، اطلب من مركز خدمة Makita المحلي المعتمد إصلاحها.

الوصف الوظيفي

تنبيه: تأكد دائمًا من إيقاف تشغيل الوحدة قبل ضبط أي وظيفة أو فحصها.

شحن الوحدة

تنبيه: بعد اكتمال الشحن، تأكد من إزالة قابس الطاقة الخاص بشاحن البطارية من مصدر طاقة التيار المتردد وأزل المقبس من شاحن البطارية وربك غطاء البطارية.

إشعار: شاحن البطارية مصمم فقط لشحن وحدة التزويد بالطاقة المحمولة من MAKITA. لا تستخدمه لأي أغراض أخرى أو لشحن بطاريات من جهات تصنيع أخرى.

إشعار: عند توصيل شاحن البطارية بالوحدة، لا يبدأ تشغيل الأداة أو الآلة. وفي هذه الحالة، أزل شاحن البطارية من الوحدة.

إشعار: قد يتوقف الشحن إذا أصبحت حرارة البطارية منخفضة أو مرتفعة أثناء الشحن. وفي هذه الحالة، انتظر حتى تستعيد البطارية حرارتها الطبيعية من خلال إحمائها أو تبريدها، ثم ابدأ عملية الشحن مجددًا.

1. أزل الغطاء من البطارية عن طريق إدارته.
الشكل 2: 1. الغطاء

2. حاو التواء الموجود على شاحن البطارية مع الجزء المقابل له في قابس الوحدة، ثم ركب المقبس في القابس من خلال إدارة المقبس.
الشكل 3: 1. التواء 2. المقبس 3. القابس

3. ركب قابس الطاقة الخاص بشاحن البطارية في مصدر طاقة التيار المتردد الملائم.

4. بعد اكتمال عملية الشحن، أزل المقبس من شاحن البطارية، ثم ركب غطاء البطارية.

أثناء الشحن، يضيء مصباح التشغيل الرئيسي باللون الأحمر وتشير مصابيح المؤشر إلى سعة البطارية المتبقية. عند اكتمال الشحن، ينطفئ مصباح التشغيل الرئيسي وكذلك مصباح المؤشر.

مصابيح التشغيل الرئيسي	مصباح المؤشر			السعة المتبقية
	مضيء	مُطفأ	واضح	
■	■ ■ ■ ■	■	■	جار الشحن (75% إلى 100%)
■	■ ■ ■	■	■	جار الشحن (50% إلى 75%)
■	■ ■	■	■	جار الشحن (25% إلى 50%)
■	■	■	■	جار الشحن (0% إلى 25%)

تحذيرات السلامة

تحذيرات السلامة الخاصة بوحدة التزويد بالطاقة المحمولة

3. إذا أصبحت فترة التشغيل أقصر بنسبة كبيرة للغاية، فأوقف التشغيل فوراً. قد يؤدي ذلك إلى خطر زيادة سخونة والحروق المحتملة بل وإلى وقوع انفجار.
4. إذا لامس الإلكتروليت عينيك، فاشطفهما بالماء النظيف واطلب المساعدة الطبية فوراً. فقد يؤدي ذلك إلى أن تتفقد بصرك.
5. لا تحدث دائرة قصر في البطارية:
 - (1) لا تلمس أطراف التوصيل بأي مواد موصلة للتيار.
 - (2) تجنب تخزين البطارية في حاوية بها أجسام معدنية أخرى، مثل المسامير والعملات، وما إلى ذلك.
 - (3) لا تعرض البطارية للماء أو المطر.
6. تجنب تسبب أحداث دائرة قصر في البطارية في تدفق كمية كبيرة من التيار وزيادة السخونة وحروق محتملة، بل والتعطل أيضاً.
7. لا تخزن الأداة/الآلة والبطارية ولا تستخدمهما في الأماكن التي قد تبلغ درجة الحرارة فيها 50°C (122°F) أو تزيد عنها.
8. لا تحرق البطارية حتى في حالة تعرضها لتلف شديد أو تأكلها تماماً؛ فقد تنفجر البطارية في الحريق.
9. توخّ الحذر حتى لا تسقط البطارية أو تعرضها للارتطام.
10. لا تستخدم بطارية تالفة.
11. تخضع بطاريات أيون الليثيوم المرفقة لمتطلبات التشريع الخاصة بالصناعات الخطرة.
12. فيما يتعلق بعمليات النقل التجارية، كالتي تجربها الجهات الخارجية أو وكلاء الشحن، يجب الالتزام بمتطلبات خاصة بالتغليف والتصنيف. تجنب استشارة خبير بالمواد الخطرة حال التحضير لشحن أي منها. يرجى كذلك مراعاة اللوائح المحلية التي قد تكون أكثر تفصيلاً.
13. قم بتثبيت الوصلات المفتوحة وتغطيتها وتغليف البطارية بطريقة لا تسمح لها بالحركة داخل العبوة.
14. عند التخلص من البطارية، قم بإزالتها من الأداة وتخلص منها في مكان آمن. اتبع القوانين المحلية المتعلقة بالتخلص من البطارية.
15. لا تستخدم سوى البطارية المرفقة مع المنتجات التي تصنعها Makita. يؤدي تركيب بطارية بمنتجات غير متوافقة ربما يؤدي إلى نشوب حريق أو توليد حرارة زائدة أو حدوث انفجار أو تسريب الكتروليت.
16. في حالة عدم استخدام الأداة/الآلة لفترة زمنية طويلة، ينبغي إزالة البطارية منها.
17. احتفظ بالبطارية بعيداً عن متناول الأطفال.

احتفظ بهذه الإرشادات.

تنبيه: لا تستخدم سوى بطاريات Makita الأصلية؛ حيث أن استخدام بطاريات غير أصلية أو بطاريات معيّنة قد ينتج عنه انفجار يتسبب في اندلاع حرائق وإصابات شخصية وتلف. وسيجول ذلك دون استفادتك من ضمان Makita الخاص بالأدوات والشواحن.

نصائح للحصول على أطول فترة تشغيل ممكنة للبطارية

1. اشحن البطارية قبل نفاذ شحنها تماماً. احرص دائماً على إيقاف تشغيل الأداة/الآلة واشحن البطارية عند ملاحظة انخفاض طاقة الأداة.
2. تجنب إعادة شحن بطارية مشحونة تماماً؛ فقد يؤدي الشحن الزائد إلى تقصير العمر الافتراضي للبطارية.
3. اشحن البطارية في درجة حرارة الغرفة التي تتراوح بين 10°C و 40°C (50°F و 104°F). اترك البطارية الساخنة حتى تبرد قبل شحنها.
4. اشحن البطارية إذا لم تكن ستستخدمها لفترة طويلة (أكثر من ستة أشهر).

1. احرص على قراءة دليل الإرشادات الخاص بالأداة أو الآلة قبل الاستخدام.
2. لا تحمل هذه الأداة أو تحملها من خلال السلك فقط. لا تسحب السلك أثناء ارتداء هذه الوحدة أو استخدامها.
3. قبل ارتداء الوحدة، أزل المقبس من الأداة أو الآلة.
4. عند ترك الأداة أو الآلة، تأكد من إزالة المقبس من الأداة أو الآلة، أو اخلع الوحدة من جسمك.
5. احذر السقوط أثناء التشغيل بسبب التعثر في السلك.
6. لا تستخدم هذه الوحدة على سطح غير مستقر أو أماكن عالية غير مستقرة.
7. أثناء التشغيل، احتفظ بالسلك بعيداً عن أي عوائق؛ فاشتبك السلك بالعوائق قد يؤدي إلى وقوع إصابة جسدية.
8. لا تقم بإبدال المهيئات في الشاحن.
9. افحص الوحدة، بما في ذلك الأسلاك والتجهيزات، قبل الاستخدام. وإذا كانت تالفة، فاطلب من مركز خدمة Makita المحلي المعتمد إصلاحها.
10. عند توصيل السلك بحامل السلك، تمهل حينئذٍ وحرص على توصيله بإحكام.
11. تأكد دائماً من إيقاف تشغيل الأداة أو الآلة وإزالة المقبس قبل محاولة فحص الأداة أو الآلة أو وصليتهما.
12. عند استخدام هذه الوحدة مع أداة مزودة بشفرة، تأكد من إبعاد السلك عن الشفرة.
13. عند ارتداء الوحدة، لا تضع أي شيء عليها، طقم السلامة وحزام الكتف مثلاً؛ فقد يؤدي ذلك إلى حدوث تداخل مع وظيفة الفصل في حالة الطوارئ التي توفرها الوحدة.
14. لا تستخدم هذه الوحدة أثناء تسلق شجرة.
15. لا تستخدم هذه الوحدة عند ارتداء ستره تكييف لاسلكية أو ستره تدفئة لاسلكية.
16. لا تعرض هذه الوحدة للأسنة للهب.
17. عند استخدام هذه الوحدة بدون ارتدائها أو تركيب الوحدة بالأداة أو الآلة، تأكد من وضعها على سطح مستو.
18. لا تقم بتفكيك الوحدة أو إصلاحها أو تعديلها.
19. توخّ الحذر حتى لا تشتبك التجهيزات أو الحزام بالأداة أو الآلة.
20. عند استخدام الوحدة، توخّ الحذر حتى لا تقطع الأداة أو الآلة الأسلاك.
21. عند ضبط الوحدة في وضع عمودي باستخدام حامل البطارية، تأكد من وضع الوحدة على سطح مستو.
22. أبقِ الأجسام القريبة، مثل النظايا المعدنية والمياه، بعيداً عن قابس الوحدة.
23. لا تستخدم الأداة أو الآلة بالقرب من خطوط الكهرباء ذات الفولطية العالية.
24. لا تستخدم إلا الشاحن المخصص للوحدة. لا تستخدم أي شاحن من أنواع أخرى.
25. لا تتلف علبه البطارية أو تضع أي شيء على الوحدة.
26. لا تلمس على الوحدة أو تقف عليها.
27. لا تحمل الوحدة من خلال الإمسك بحامل البطارية أو حزام ضبط العرض.
28. خزّن الوحدة في مكان مغلق.
29. لا تضع أي شيء أو تصلح أي شيء بين البطارية وحامل البطارية.
30. لا تعلق أي شيء من خلال حامل البطارية.

إرشادات سلامة هامة خاصة بالبطارية

1. قبل استعمال البطارية، اقرأ جميع الإرشادات والرموز التحذيرية الموجودة على (1) شاحن البطارية و(2) البطارية و(3) المنتج الذي يعمل باستخدام البطارية.
2. لا تفكك البطارية.

المواصفات

الطراز: PDC1200	
الأبعاد (الطول × العرض × الارتفاع) 1* 139 mm x 261 mm x 369 mm	
الجهد الكهربائي المقدر D.C. 36 V - 40 V كحد أقصى	
سعة البطارية 33.5 Ah	
نوع البطارية أيون الليثيوم من النوع القابل لإعادة الشحن	
مدة الشحن 360 دقيقة	
الوزن الصافي	البطارية
1* 8.8 kg	مجموعة طقم الكتف
2* 1.6 kg	

1* بدون مجموعة طقم الكتف والمهاتبات والشاحن.

2* بدون علبة المهاتبات

الشاحن المناسب

• DC4001

تحذير: لا تستخدم إلا الشاحن المذكورة أعلاه. قد يؤدي استخدام أي شواحن أخرى إلى وقوع إصابة أو/أو نشوب حريق.

الاستعمال المقصود

يمكن استخدام وحدة التزويد بالطاقة المحمولة لساعات طويلة، لأنها تتبج فصل البطارية والأداة أو الآلة.

يمكن استخدام هذه الوحدة مع الأدوات أو الآلات التالية.

- أداة أو آلة ذات بطارية 36 فولت (18 فولت x 2)
- أداة أو آلة ذات بطارية (اتصال مباشر بوحدة التزويد بالطاقة المحمولة)

حول دليل الإرشادات هذا

يشير مصطلح "الوحدة" في هذا الدليل إلى وحدة التزويد بالطاقة المحمولة. تتكون وحدة التزويد بالطاقة المحمولة من البطارية ومجموعة طقم الكتف.

فئة الآلات أو الأدوات المتوافقة

- منشار جنزيري مزود ببطارية 1*، منشار العصيان اللاسلكي، نافخة هواء لاسلكية، أداة تنسوية عشب تعمل بدون سلك، وحدة طاقة لاسلكية متعددة الوظائف، أداة تنسوية السياجات النباتية اللاسلكية، جلاخة زاوية لاسلكية، مطرقة دوارة بدون سلك 2*
1* باستثناء المقبض العلوي لمنشار الجنزيري
/ DUC256 / DUC352 / DUC302 / DUC252
(DUC256C / DUC406 / DUC356 / DUC306
2* باستثناء DHR283 / DHR282 / DHR281 / DHR280

يجوز تغيير فئة الأدوات والآلات المتوافقة بدون إشعار. ارجع إلى أحدث دليل إرشادات للتعرف على معلومات حول الأدوات والآلات المتوافقة.

تحذير: لا تستخدم هذه الوحدة مع الأدوات أو الآلات غير المذكورة أعلاه. قد يؤدي استخدام هذه الوحدة مع آلات أو أجهزة غير متوافقة ووقوع إصابة جسدية أو حدوث عطل.

- رشاش حدائق لاسلكي، مقص تشذيب يعمل بالبطاريات، عربة يد تعمل ببطاريات، الدراجة الآلية، المكنتسة الكهربائية اللاسلكية المحمولة على الظهر، المكنتسة الآلية، سترّة تكيف لاسلكية، سترّة تدفئة لاسلكية

إشعار: إذا استخدمت سلك النايلون عند استخدام الوحدة مع الطرز التالية، احرص على استخدام الأداة مع المجموعة التالية:

الطراز / DUR366L / DUR365U / DUR364L DUX60 / DUR368L / DUR368A	أداة القطع وقطر القطع رأس القطع المصنوع من النايلون بقطر قطع 350 mm
قطر سلك النايلون 2.0 mm	

* لا يتوفر رأس القطع المصنوع من النايلون وفقاً للمنطقة التي تقيم بها.

ملاحظة:

للطراز DUB362

في البيئات ذات درجة الحرارة العالية، قد تتوقف الآلة أثناء التشغيل بسبب نظام الحماية المتوفر بها.

الرموز

فيما يلي عرض للرموز التي يمكن استخدامها مع هذا الجهاز. فتأكد من فهم معناها قبل الاستعمال.

اقرأ دليل الإرشادات.



الحذ من خطر وقوع إصابة، احتفظ بالسلك بعيداً عن أي عوائق.



لا تعرض البطارية للماء أو المطر.



لا تلق بالبطارية في النار.



لا تُحدث دائرة قصر في البطارية.



خاص بدول الاتحاد الأوروبي فقط
لا تتخلص من الأجهزة الكهربائية أو مجموعة البطارية مع الفايات المنزلية! امثالاً للتوجيهات الأوروبية حول التخلص من المعدات الكهربائية والإلكترونية والبطاريات والمراكمات والبطاريات والمراكمات المستهلكة وتنفيذ ذلك بما يتفق مع القوانين المحلية، يجب تجميع المعدات الكهربائية والبطاريات ومجموعة (مجموعات) البطارية التي انتهى عمرها الافتراضي بشكل منفصل وإعادتها إلى أحد مراكز إعادة التدوير المتوافقة مع المحافظة على البيئة.



Makita Europe N.V. Jan-Baptist Vinkstraat 2,
3070 Kortenberg, Belgium

Makita Corporation 3-11-8, Sumiyoshi-cho,
Anjo, Aichi 446-8502 Japan

www.makita.com

885807-926
EN, PTBR, FR, DE,
IT, NL, ES, PT, DA,
EL, TR, SV, NO,
FI, LV, LT, ET, PL,
HU, SK, CS, SL,
SQ, BG, HR, MK,
SR, RO, UK, RU,
KK, ZHCN, ZHTW,
KO, ID, MS, VI, TH,
FA, AR
20200602