

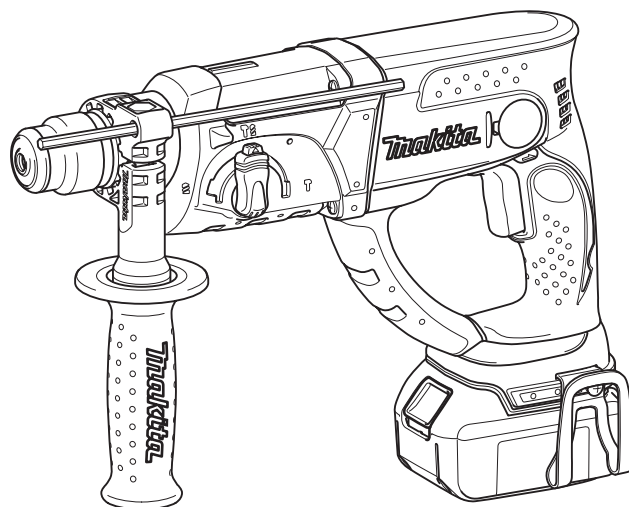

GB	Cordless Combination Hammer	INSTRUCTION MANUAL
UA	Багаторежимний бездротовий бурильний молоток	ІНСТРУКЦІЯ З ЕКСПЛУАТАЦІЇ
PL	Młotowiertarka Akumulatorowa	INSTRUKCJA OBSŁUGI
RO	Ciocan combinat cu acumulatori	MANUAL DE INSTRUCȚIUNI
DE	Akku-Kombi-Bohrhammer	BEDIENUNGSANLEITUNG
HU	Akkumulátoros kombikalapács	HASZNÁLATI KÉZIKÖNYV
SK	Akkumulátorové kombinované kladivo	NÁVOD NA OBSLUHU
CZ	Akkumulátorové kombinované vrtací kladivo	NÁVOD K OBSLUZE

**DHR202**

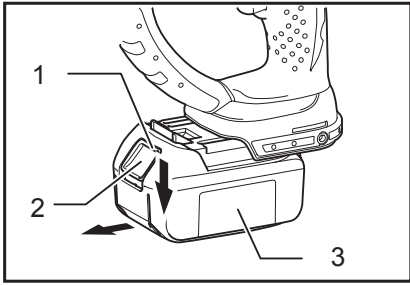



**1** 012133

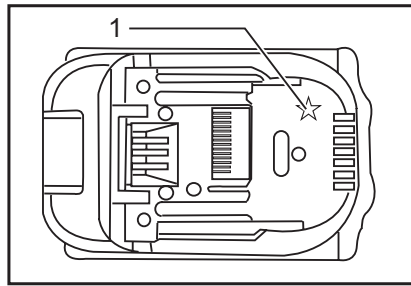

**2** 012128

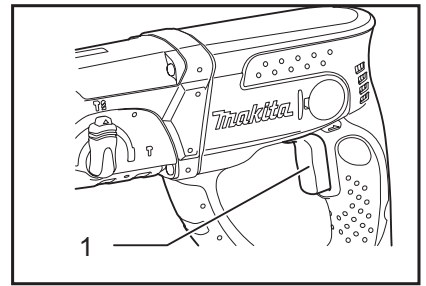

**3** 008831

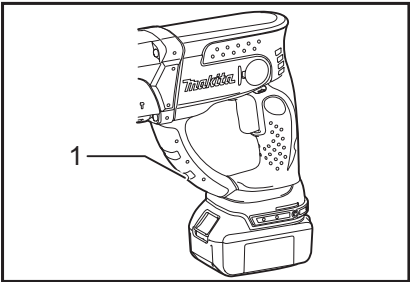

**4** 008836

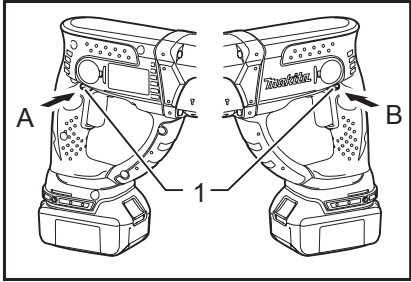

**5** 008832

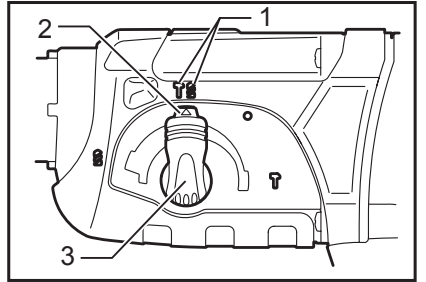

**6** 007575

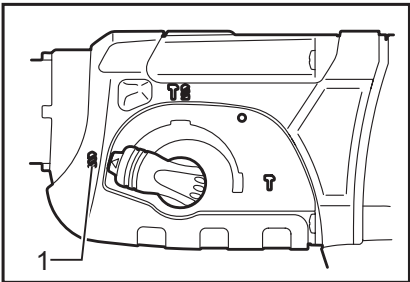

**7** 007576

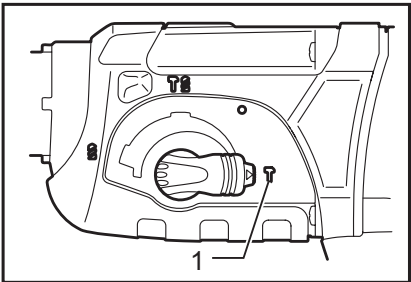

**8** 007577

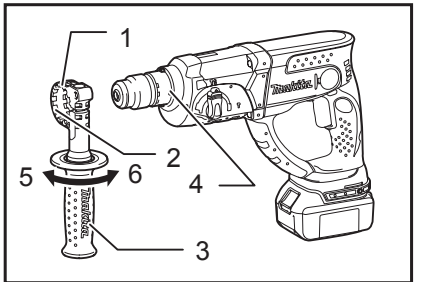

**9** 008830

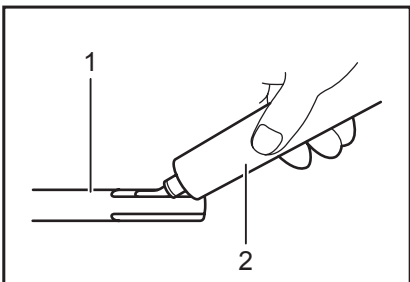

**10** 001296

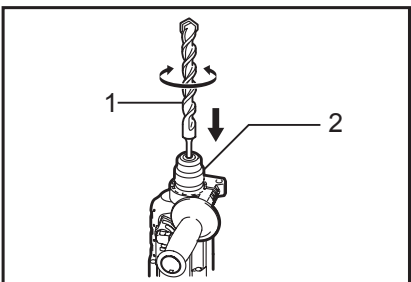

**11** 007342

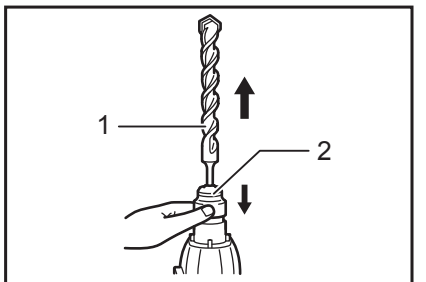

**12** 001298

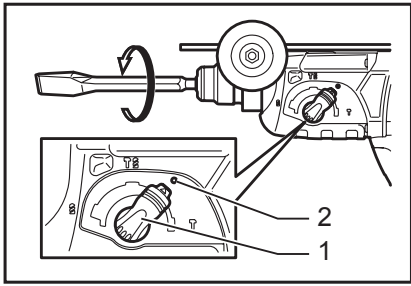

13 007578

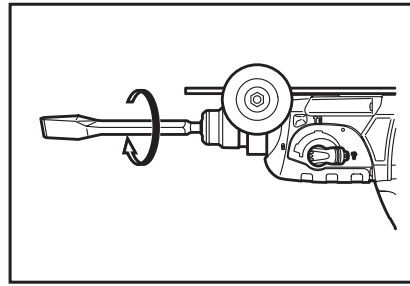

14 007579

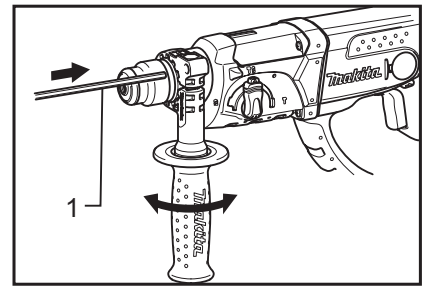

15 008838

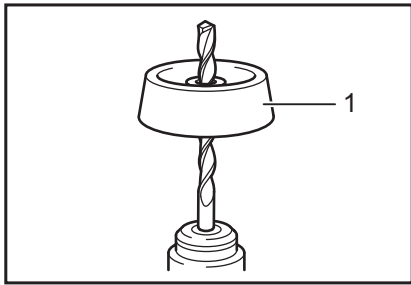

16 001300

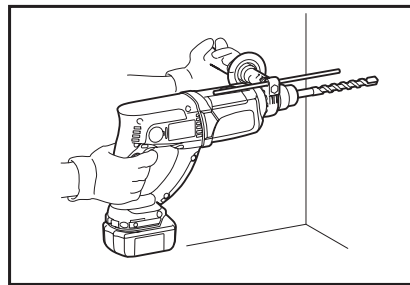

17 008833

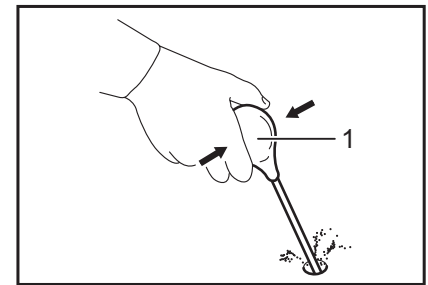

18 002449

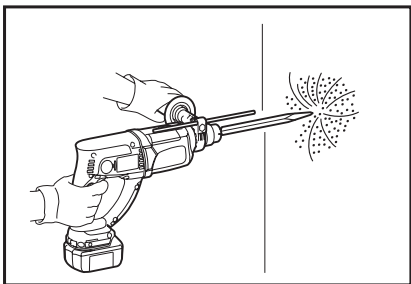

19 008837

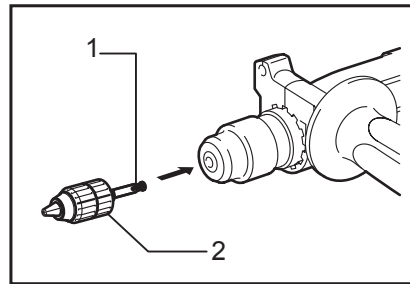

20 004223

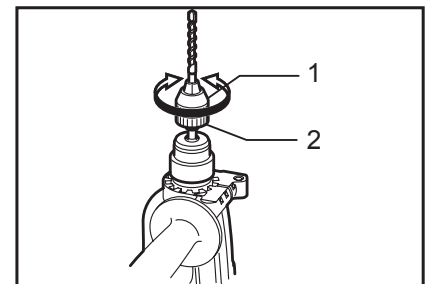

21 007048

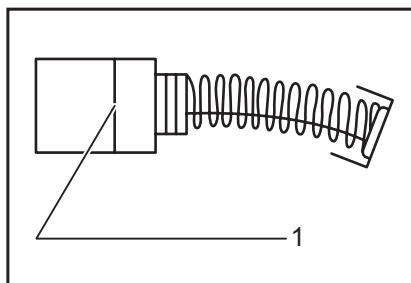

22 001145

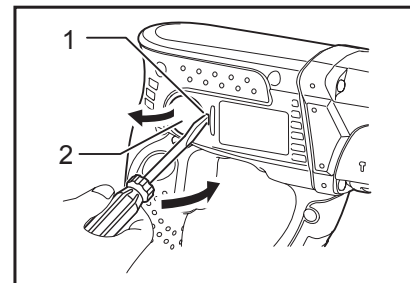

23 008834

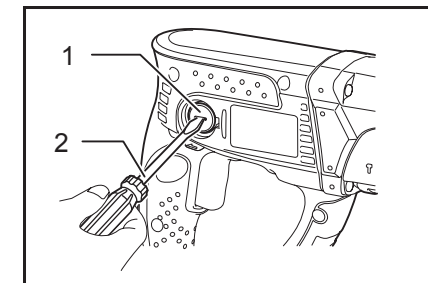

24 008835

## MAGYAR (Eredeti útmutató)

### Az általános nézet magyarázata

1-1. Piros rész	9-2. Fogak	15-1. Mélységmérce
1-2. Gomb	9-3. Oldalmarkolat	16-1. Porfogó
1-3. Akkumulátor	9-4. Kiemelkedés	18-1. Kifújókörte
2-1. Csillag jelzés	9-5. Lazítsa meg	20-1. Fúrótokmányadapter
3-1. Kapcsoló kioldógomb	9-6. Rögzíteni	20-2. Kulcsnélküli fúrótokmány
4-1. Lámpa	10-1. Vésőszerszám szára	21-1. Hüvely
5-1. Forgásirányváltó kapcsolókar	10-2. Szerszámzsír	21-2. Gyűrű
6-1. Ütvefűrés	11-1. Betét	22-1. Határjelzés
6-2. Zárgomb	11-2. Tokmányfedél	23-1. Bemélyedő rész
6-3. Működési mód váltó gomb	12-1. Betét	23-2. Szénkefetartó fedele
7-1. Fűrés	12-2. Tokmányfedél	24-1. Kefetartó sapka
8-1. Vésés	13-1. Működési mód váltó gomb	24-2. Csavarhúzó
9-1. Markolat szorítóbilincse	13-2. O jelölés	

## RÉSZLETES LEÍRÁS

Modell		DHR202
Teljesítmény	Beton	20 mm
	Acél	13 mm
	Fa	26 mm
Üresjárat fordulatszám (min <sup>-1</sup> )		0 - 1200
Lökés percenként		0 - 4000
Teljes hossz		358 mm
Tiszta tömeg		3,5 kg
Névleges feszültség		18 V, egyenáram

- Folyamatos kutató- és fejlesztőprogramunk eredményeként az itt felsorolt tulajdonságok figyelmeztetés nélkül megváltozhatnak.
- A műszaki adatok és az akkumulátor országoként változhatnak.
- Súly az akkumulátorral, a 01/2003 EPTA eljárás szerint meghatározva

ENE043-1

### Rendeltetésszerű használat

A szerszám téglá, beton és kő ütvefűrésására és fűrésására használható, valamint vésési munkák végzésére. Emellett csak fűrésre fa, fém, kerámia és műanyagok esetében.

ENG905-1

### Zaj

A tipikus A-súlyozású zajszint, a EN60745szerint meghatározva:

Angnyomásszint ( $L_{pA}$ ) : 87 dB (A)  
Hangteljesítményszint ( $L_{WA}$ ) : 98 dB (A)  
Bizonytalanság (K) : 3 dB (A)

### Viseljen fülvédőt.

ENG900-1

### Vibráció

A vibráció teljes értéke (háromtengelyű vektorösszeg) EN60745 szerint meghatározva:

Munka mód : ütvefűrés betonba  
Vibrációkibocsátás ( $a_{h,HD}$ ) : 14,5 m/s<sup>2</sup>  
Bizonytalanság (K): 1,5 m/s<sup>2</sup>

Működési mód: vésés

Vibráció kibocsátás ( $a_{h,CHeq}$ ) : 11,0 m/s<sup>2</sup>

Bizonytalanság (K): 1,5 m/s<sup>2</sup>

Működési mód : fűrés fémbe

Vibráció kibocsátás ( $a_{h,D}$ ) : 3,0 m/s<sup>2</sup>

Bizonytalanság (K): 1,5 m/s<sup>2</sup>

ENG901-1

- A rezgés kibocsátás értéke a szabványos vizsgálati eljárásnak megfelelően lett mérve, és segítségével az elektromos kéziszerszámok összehasonlíthatók egymással.
- A rezgés kibocsátás értékének segítségével előzetesen megbecsülhető a rezgésnek való kitétség mértéke.

### FIGYELMEZTETÉS:

- A szerszám rezgés kibocsátása egy adott alkalmazásnál eltérhet a megadott értéktől a használat módjától függően.
- Határozza meg a kezelő védelmét szolgáló munkavédelmi lépéseket, melyek az adott munkafeltételek melletti vibrációs hatás becsült mértékén alapulnak (figyelembe véve a

munkaciklus elemeit, mint például a gép leállításának és üresjáratának mennyiségét az elindítások száma mellett).

ENH101-17

### Csak európai országokra vonatkozóan

### EK Megfelelőségi nyilatkozat

**A Makita kijelenti, hogy az alábbi gép(ek):**

Gép megnevezése:

Akkumulátoros kombikalapács

Típuszám/típus: DHR202

**Megfelel a következő Európai direktíváknak:**

2006/42/EC

Gyártása a következő szabványoknak, valamint szabványosított dokumentumoknak megfelelően történik:

EN60745

A műszaki leírás a 2006/42/EK előírásainak megfelelően elérhető innen:

Makita, Jan-Baptist Vinkstraat 2, 3070, Belgium

31.12.2013



000331

Yasushi Fukaya  
Igazgató

Makita, Jan-Baptist Vinkstraat 2, 3070, Belgium

GEA010-1

## A szerszámgépekre vonatkozó általános biztonsági figyelmeztetések

**⚠ FIGYELEM** Olvassa el az összes biztonsági figyelmeztetést és utasítást. Ha nem tartja be a figyelmeztetéseket és utasításokat, akkor áramütést, tüzet és/vagy súlyos sérülést okozhat.

**Őrizzen meg minden figyelmeztetést és utasítást a későbbi tájékozódás érdekében.**

GEB046-2

## A VEZETÉK NÉLKÜLI FÚRÓ-VÉSŐKALAPÁCSRA VONATKOZÓ BIZTONSÁGI FIGYELMEZTETÉSEK

1. **Viseljen fülvédőt.** A zajártalom halláskárosodást okozhat.
2. **Ha a szerszámhoz mellékeltek, használja a kisegítő fogantyú(ka)t.** Az irányítás elvesztése személyi sérüléshez vezethet.

3. **A szerszámgépet a szigetelt markolófelületeinél fogja, ha olyan műveletet végez, amikor a vágóeszköz rejtett vezetékkel érintkezhet.** Ha a vágóeszköz „élő” vezetékkel érintkezik, a szerszámgép fém alkatrészei is „áram alá” kerülhetnek, és a kezelőt áramütés érheti.
4. **Viseljen védősisakot, védőszemüveget és/vagy arcvédőt.** A normál szemüvegek vagy a napszemüvegek **NEM** védőszemüvegek. Emellett különösen javasolt porvédő maszk és vastag kesztyű használata is.
5. **A használat megkezdése előtt ellenőrizze, hogy a vésőszerszám rögzítve van.**
6. **A szerszám úgy lett tervezve, hogy normál működés rezegésbe jön.** A csavarok könnyen meglazulhatnak, meghibásodást, vagy balesetet okozva. A használat előtt gondosan ellenőrizze a csavarok szorosságát.
7. **Hideg időben, vagy ha hosszabb ideig nem használta, hagyja, hogy a szerszám bemelegedjen, terhelés nélkül működtetve azt.** Ezáltal felenged a kenőanyag. A megfelelő bemelegítés nélkül a vésési művelet nehézkes.
8. **Mindig bizonyosodjon meg arról hogy szilárdan áll.** **Bizonyosodjon meg arról hogy senki sincs lent amikor a szerszámot magas helyen használja.**
9. **Szilárdan tartsa a szerszámot mindkét kezével.**
10. **Tartsa távol a kezét a mozgó alkatrészekről.**
11. **Ne hagyja a szerszámot bekapcsolva.** Csak kézben tartva használja a szerszámot.
12. **Ne fordítsa a szerszámot a munkaterületen tartózkodó személyek felé működés közben.** A vésőszerszám kirepülhet és valakit súlyosan megsebesíthet.
13. **Ne érjen a vésőszerszámhoz vagy az alkatrészekhez közvetlenül a munkavégzést követően; azok rendkívül forrók lehetnek és megégethetik a bőrét.**
14. **Némelyik anyag mérgező vegyületet tartalmazhat.** Gondoskodjon a por belélegzése elleni és érintés elleni védelemről. Kövesse az anyag szállítójának biztonsági utasításait.

## ŐRIZZE MEG EZEKET AZ UTASÍTÁSOKAT.

### ⚠ FIGYELMEZTETÉS:

**NE HAGYJA,** hogy a kényelem vagy a termék (többszöri használatból adódó) mind alaposabb ismerete váltsa fel az adott termékre vonatkozó biztonsági előírások szigorú betartását. A **HELYTELEN HASZNÁLAT** és a használati útmutatóban szereplő biztonsági előírások megszegése súlyos személyi sérülésekhez vezethet.

## FONTOS BIZTONSÁGI SZABÁLYOK AZ AKKUMULÁTORRA VONATKOZÓAN

1. Az akkumulátor használata előtt tanulmányozza át az akkumulátortöltőn (1), az akkumulátoron (2) és az akkumulátorral működtetett terméken (3) olvasható összes utasítást és figyelmeztető jelzést.
2. Ne szerelje szét az akkumulátort.
3. Ha a működési idő nagyon lerövidült, azonnal hagyja abba a használatot. Ez a túlmelegedés, esetleges égések és akár robbanás veszélyével is járhat.
4. Ha elektrolit kerül a szemébe, mossa ki azt tiszta vízzel és azonnal keressen orvosi segítséget. Ez a látásának elvesztését okozhatja.
5. Ne zárja rövidre az akkumulátort:
  - (1) Ne érjen az érintkezőkhöz elektromosan vezető anyagokkal.
  - (2) Ne tárolja az akkumulátort más fémtárgyakkal, mint pl. szegekkel, érmékkel, stb. egy helyen.
  - (3) Ne tegye ki az akkumulátort víznek vagy esőnek.

Az akkumulátor rövidzárlata nagy áramerősséget, túlmelegedést, égéseket, sőt akár meghibásodást is okozhat.
6. Ne tárolja a szerszámot vagy az akkumulátort olyan helyen, ahol a hőmérséklet elérheti vagy meghaladhatja az 50 ° C-ot (122 ° F).
7. Ne égesse el az akkumulátort még akkor sem, ha az komolyan megsérült vagy teljesen elhasználódott. Az akkumulátor a tűzben felrobbanhat.
8. Vigyázzon, nehogy leejtse vagy megüsse az akkumulátort.
9. Ne használjon sérült akkumulátort.

## ŐRIZZE MEG EZEKET AZ UTASÍTÁSOKAT.

### Tippek a maximális élettartam eléréséhez

1. Töltse fel az akkumulátort még mielőtt teljesen lemerülne.  
Mindig kapcsolja ki a szerszámot és töltse fel az akkumulátort amikor érzi, hogy csökkent a szerszám teljesítménye.
2. Soha ne töltse újra a teljesen feltöltött akkumulátort.  
A túltöltés csökkenti az akkumulátor élettartamát.
3. Az akkumulátort szobahőmérsékleten töltse 10 ° C - 40 ° C (50 ° F - 104 ° F) közötti hőmérsékleten. Hagyja, hogy a forró akkumulátor lehűljön, mielőtt elkezdí azt feltölteni.
4. Töltse fel az akkumulátort hathavonta egyszer, ha nem használja az eszközt hosszabb ideig.

## MŰKÖDÉSI LEÍRÁS

### ⚠ VIGYÁZAT:

- Minden esetben ellenőrizze, hogy a szerszám ki van kapcsolva és az akkumulátor eltávolításra került mielőtt beállít vagy ellenőriz valamilyen funkciót a szerszámon.

### Az akkumulátor behelyezése és eltávolítása

#### Fig.1

- Mindig kapcsolja ki az eszközt, mielőtt behelyezi vagy eltávolítja az akkumulátort.
- Az akkumulátoregység kivételéhez nyomja be az akkumulátoregység elején található gombot, és tolja ki az egységet.
- Az akkumulátor beszereléséhez illessze az akkumulátor nyelvét a burkolaton található vágatba és csúsztassa a helyére. Egészen addig tolja be, amíg egy kis kattánással a helyére nem ugrik. Ha látható a piros rész a gomb felső oldalán, akkor a gomb nem kattant be teljesen. Helyezze be az akkumulátort teljesen, amíg a piros rész el nem tűnik. Ha ez nem történik meg, akkor az akkumulátor kieshet a szerszámból, és Önnek vagy a környezetében másnak sérülést okozhat.
- Ne erőltesse az akkumulátort a behelyezéskor. Ha az akkumulátor nem csúszik be könnyedén, akkor az rosszul lett behelyezve.

### Akkumulátorvédő rendszer (lítiumion akkumulátor csillag jelzéssel)

#### Fig.2

A csillag jelzéssel ellátott lítiumion akkumulátorok akkumulátorvédő rendszerrel vannak felszerelve. A rendszer automatikusan lekapcsolja a szerszám áramellátását, így megnöveli az akkumulátor élettartamát.

A szerszám használat közben automatikusan leáll, ha a szerszám és/vagy az akkumulátor a következő helyzetbe kerül:

- Túlterhelt:  
A szerszámot úgy működteti, hogy az szokatlanul erős áramot vesz fel.  
Ilyenkor engedje fel a szerszám kioldókapcsolóját és állítsa le azt az alkalmazást, amelyik a túlterhelést okozza. Ezután húzza meg ismét a kioldókapcsolót, és indítsa újra a szerszámot.  
Ha a szerszám nem indul el, az akkumulátor túlhevült. Ilyenkor hagyja kihűlni az akkumulátort, mielőtt ismét meghúzná a kioldókapcsolót.
- Az akkumulátor töltöttsége alacsony:  
Az akkumulátor fennmaradó töltöttsége túl alacsony, a szerszámot nem tudja működtetni. Ilyenkor távolítsa el, és töltse fel az akkumulátort.

### A kapcsoló használata

#### Fig.3

### ⚠ VIGYÁZAT:

- Mielőtt behelyezi az akkumulátort a szerszámba, mindig ellenőrizze, hogy a kioldókapcsoló hibátlanul működik és az "OFF" állásba áll felengedéskor.

A szerszám bekapcsolásához egyszerűen húzza meg a kioldókapcsolót. A szerszám fordulatszáma nő ahogy egyre jobban húzza a kioldókapcsolót. Engedje fel a kioldókapcsolót a leállításhoz.

## A lámpa felkapcsolása

Fig.4

### ⚠VIGYÁZAT:

- Ne tekintsen a fénybe vagy ne nézze egyenesen a fényforrást.

Húzza meg a kioldókapcsolót a lámpa bekapcsolásához. A lámpa addig fog világítani amíg a kioldókapcsoló be van húzva. A lámpa magától kikapcsol 10 - 15 másodperccel azután, hogy a kioldókapcsolót felengedte.

### MEGJEGYZÉS:

- Használjon száraz rongyot a lámpa lencséin lévő szennyeződés eltávolításához. Ügyeljen arra hogy ne karcolja meg a lámpa lencséit, ez csökkentheti a megvilágítás erősségét.
- Ne használjon higítót vagy benzint a lámpa tisztításához. Az ilyen oldószerek károsíthatják azt.

## Forgásirányváltó kapcsoló használata

Fig.5

Ez a szerszám irányváltó kapcsolóval van felszerelve a forgásirány megváltoztatásához. Váltsa át az irányváltó kapcsolót az A oldalról az óramutató járásával megegyező vagy a B oldalról az azzal ellentétes irányú forgáshoz.

Amikor az irányváltó kapcsolókar neutrális pozícióban van, akkor a kioldókapcsolót nem lehet behúzni.

### ⚠VIGYÁZAT:

- A bekapcsolás előtt mindig ellenőrizze a beállított forgásirányt.
- Az irányváltó kapcsolót csak azután használja, hogy a szerszám teljesen megállt. A forgásirány megváltoztatása még azelőtt, hogy a szerszám leállt volna, a gép károsodását okozhatja.
- Amikor nem működteti a szerszámot, az irányváltó kapcsolót mindig állítsa a neutrális állásba.

## A működési mód kiválasztása

### Ütvefűrés

Fig.6

Beton, fal, stb. fűrészkor nyomja le a reteszelőgombot és fordítsa a működési mód váltó gombot  jelöléshez. Használjon wolfram-karbid hegyű szerszámot.

### Fűrés

Fig.7

Fa, fém vagy műanyagok fűrészkor nyomja le a reteszelőgombot és fordítsa a működési mód váltó gombot  jelöléshez. Használjon csigafűró szerszámot vagy fafűró szerszámot.

## Vésés

Fig.8

Vésési, kaparási vagy bontási műveletekhez nyomja le a reteszelőgombot és forgassa el a működési mód váltó kart  jelöléshez. Használjon fűrórudat, bontóvésőt, kaparóvésőt, stb.

### ⚠VIGYÁZAT:

- Ne fordítsa el a működési mód váltó gombot, ha a szerszám működik. A szerszám károsodik.
- Az üzemmódváltó mechanizmus gyors kopásának elkerülése érdekében ügyeljen rá, hogy a működési mód váltó gomb mindig teljesen a három működési módnak megfelelő pozíció egyikében legyen.

## Nyomatékhatóroló

A nyomatékhatóroló akkor lép működésbe amikor egy bizonyos nyomatékszint elérésre kerül. A motor lekapcsolódik a kimenőtengelyről. Ha ez megtörténik, a szerszám forgása megáll.

### ⚠VIGYÁZAT:

- Amint a nyomatékhatóroló bekapcsol, azonnal kapcsolja ki a szerszámot. Ez segít a szerszám idő előtti elhasználódásának megelőzésében.
- Lyukfűrészek nem használhatók ezzel a szerszámmal. Azok könnyen beszorulhatnak vagy beékelődhetnek a furatba. Ez a nyomatékhatóroló túl gyakori bekapcsolódását okozza.

## ÖSSZESZERELÉS

### ⚠VIGYÁZAT:

- Minden esetben ellenőrizze, hogy a szerszám ki van kapcsolva és az akkumulátor eltávolításra került mielőtt bármilyen műveletet végez a szerszámon.

## Oldalsó markolat (kisegítő markolat)

Fig.9

### ⚠VIGYÁZAT:

- A biztonságos használat érdekében mindig használja az oldalsó markolatot.

Az oldalsó markolatot úgy szerelje fel, hogy a fogantyú szorítóbilincsében található fogak illeszkedjenek a szerszám orsónyakán található kiemelkedésekbe. Ezt követően rögzítse a markolatot az óramutató járásával egyező irányban elforgatva. Ez 360°-ban elforgatható és bármilyen pozícióban rögzíthető.

## Szerszámzsír

Kenjen előzetesen a szerszám szárára kis mennyiségű szerszámzsírt (nagyjából 0,5 - 1 g-ot). A tokmány ilyen kenése akadálymentes működést és hosszabb élettartamot biztosít.

## A vésőszerszám berakása vagy eltávolítása

Tisztítsa meg a szerszámot és használjon szerszámzsírt a vésőszerszám behelyezése előtt.

**Fig.10**

Helyezze a vésőszerszámot a gépbe. Fordítsa el a vésőszerszámot és nyomja be amíg nem rögzül.

**Fig.11**

Ha a vésőszerszám nem nyomható be, akkor vegye ki azt. Húzza le a tokmány fedelét néhányszor. Ezután helyezze be ismét a vésőszerszámot. Fordítsa el a vésőszerszámot és nyomja be amíg nem rögzül.

A behelyezés után mindig ellenőrizze, hogy a vésőszerszám biztosan a helyén van úgy, hogy megpróbálja azt kihúzni.

A szerszám eltávolításához húzza le teljesen a tokmány fedelét, és húzza ki a szerszámot.

**Fig.12**

### A szerszám szöge (véséshez, kaparáshoz vagy bontáshoz)

**Fig.13**

A szerszám a kívánt szögben rögzíthető. A szerszám szögének módosításához nyomja le a reteszelőgombot és forgassa el a működési mód váltó gombot a Ojelöléshez. Fordítsa el a szerszámot a kívánt szögben. Nyomja le a reteszelőgombot és forgassa el a működési mód váltó gombot a T jelöléshez. Ezután ellenőrizze, hogy a szerszám megfelelően rögzítve van, kissé elfordítva azt.

**Fig.14**

### Mélységmérce

**Fig.15**

A mélységmérce használata hasznos egyforma mélységű lyukak fúrásakor. Lazítsa meg a csavart és állítsa be a mércét a kívánt mélységre. A beállítás befejeztével húzza meg az oldalmarkolatot.

**MEGJEGYZÉS:**

- A mélységmérő nem használható olyan állásban, ahol nekiütközik a fogaskerékhez.

**Porfogó****Fig.16**

Használja a porfogót annak megelőzésére, hogy a por kiessen a fúróból vagy Önre essen amikor a feje fölött végez munkát. Csatlakoztassa a porfogót a szerszámhoz az ábrán látható módon. A szerszámok mérete, amelyekhez a porfogó még csatlakoztatható, a következő.

	Szerszám átmérője
Porfogó, 5	6 mm - 14,5 mm
Porfogó, 9	12 mm - 16 mm

006382

## ÜZEMELTETÉS

### Ütvefúrás

**Fig.17**

Állítsa a működési mód váltó gombot a T jelöléshez.

Állítsa a szerszám hegyét a furat tervezett helyére és húzza meg a kioldókapcsolót.

Ne erőltesse a szerszámot. Az enyhe nyomás adja a legjobb eredményt. Tartsa egy helyben a szerszámot és ne engedje, hogy kicsússzon a furatból.

Ne fejtse ki nagyobb nyomást amikor a furat eltömődik forgáccsal és más részecskékkel. Ehelyett működtesse a szerszámot terhelés nélkül és részlegesen húzza ki a szerszámot a furatból. Ezt többször megismételve kitisztítja a furatot és folytathatja a fúrást.

### ⚠ VIGYÁZAT:

- Hatalmas és hirtelen jövő csavaróerő hat a szerszámra/fúrószárra a furat áttörésének pillanatában, amikor a furat eltömődik forgáccsal és szemcsékkel, vagy amikor eltalálja a betonba ágyazott merevítőrudakat. Mindig használja az oldalsó markolatot (kisegítő markolatot), és szilárdan tartsa a szerszámot mindkét oldalsó markolattal, és a kapcsolófogantyúval a munka során. Ennek elmulasztása a szerszám feletti uralom elvesztését, és komoly személyi sérüléseket okozhat.

**MEGJEGYZÉS:**

A szerszám forgása excentrikus lehet amikor a szerszámot terhelés nélkül működteti. A szerszám automatikusan középpontozza magát működés közben. Ez nem befolyásolja a fúrás pontosságát.

### Kifújókörte (opcionális kiegészítő)

**Fig.18**

A furat kifúrása után egy kifújókörtével eltávolíthatja a port a furatból.

### Vésés/kaparás/bontás

**Fig.19**

Állítsa a működési mód váltó gombot a T jelöléshez.

Szilárdan tartsa a szerszámot mindkét kezével. Kapcsolja be a szerszámot és fejtse ki enyhe nyomást a szerszámra úgy, hogy az még ne pattogjon körbe ellenőrizetlenül. Ha nagyon erősen nyomja a szerszámot, azzal nem növeli a hatásfokát.

### Fa vagy fém fúrása

**Fig.20****Fig.21**

Használja az opcionális fúrótokmány szerelvényt. A felszereléséhez tájékozódjon "A fúrószerzám behelyezése és eltávolítása" fejezetből az előző oldalon. Állítsa a működési mód váltó gombot úgy, hogy a mutató a M jelölésre mutasson.



## **⚠VIGYÁZAT:**

- Soha ne használja az "ütvefúrás" módot, ha a fúrótokmány fel van szerelve a szerszámra. A fúrótokmány szerelvény károsodhat. Emellett a fúrótokmány kijön amikor visszafelé forgatja a szerszámot.
- A szerszámra alkalmazott túlságosan nagy nyomás nem gyorsítja meg a lyuk kifúrását. Valójában a fölöslegesen nagy nyomás csupán a fúróhegy sérüléséhez, a szerszám teljesítményének csökkenéséhez vezet és lerövidíti a szerszám hasznos élettartamát.
- Óriási forgatóerő fejlődik ki a szerszámra/fúróhegyre amikor a lyuk áttörik az anyagon. Tartsa szilárdan a szerszámot és dolgozzon óvatosan amikor a fúróhegy megkezd a munkadarab áttörését.
- A megakadt fúróhegy egyszerűen eltávolítható az irányváltó kapcsoló másik irányba történő átkapcsolásával hogy a fúró kihátrálásához. Azonban a szerszám váratlanul hátrálhat ki ha nem tartja szilárdan.
- Mindig erősítse a kisebb munkadarabokat satuba vagy hasonló rögzítő berendezésbe.

## **KARBANTARTÁS**

### **⚠VIGYÁZAT:**

- Minden esetben ellenőrizze, hogy a szerszám ki van kapcsolva és az akkumulátor eltávolításra került mielőtt átvizsgálja a szerszámot vagy annak karbantartását végzi.
- Soha ne használjon gázolajt, benzint, hígítót, alkoholt vagy hasonló anyagokat. Ezek elszíneződést, alakvesztést vagy repedést okozhatnak.

### **A szénkefék cseréje**

#### **Fig.22**

A szénkefákat cserélje és ellenőrizze rendszeresen. Cserélje ki azokat amikor lekopnak egészen a határjelzésig. Tartsa tisztán a szénkefákat és biztosítsa hogy szabadon mozoghassanak tartójukban. Mindkét szénkefét egyszerre cserélje ki. Használjon egyforma szénkefákat. Távolítsa el a tartó fejet a becsavart csavarozó bit beillesztésével a szerszámon és felemelvén.

#### **Fig.23**

Csavarhúzó segítségével távolítsa el a kefetartó sapkákat. Vegye ki a kopott szénkefákat, tegye be az újakat és helyezze vissza a kefetartó sapkákat.

#### **Fig.24**

Helyezze vissza a szénkefetartó fedelét a szerszámra. A termék **BIZTONSÁGÁNAK** és **MEGBÍZHATÓSÁGÁNAK** fenntartásához, a javításokat, bármilyen egyéb karbantartást vagy beszállítást a Makita Autorizált Szervizközpontoknak kell végrehajtaniuk, mindig Makita pótalkatrészek használatával.

## **OPCIONÁLIS KIEGÉSZÍTŐK**

### **⚠VIGYÁZAT:**

- Ezek a tartozékok vagy kellékek ajánlottak az Önnek ebben a kézikönyvben leírt Makita szerszámához. Bármely más tartozék vagy kellék használata személyes veszélyt vagy sérülést jelenthet. A tartozékot vagy kelléket használja csupán annak kifejezett rendeltetésére.

Ha bármilyen segítségre vagy további információkra van szüksége ezekkel a tartozékokkal kapcsolatban, keresse fel a helyi Makita Szervizközpontot.

- SDS-Plus karbidhegyű szerszám
- Fúrórúd
- Bontóvéső
- Kaparóvéső
- Horonyvéső
- Fúrótokmány szerelvény
- S13 fúrótokmány szerelvény
- Fúrótokmányadapter
- S13 tokmánykulcs
- Szerszámzsír
- Oldalsó markolat
- Mélységmérce
- Kifújókörte
- Porfogó
- Porelszívó toldalék
- Védőszemüveg
- Műanyag szállítóborond
- Gyorstokmány
- Különböző típusú eredeti Makita akkumulátorok és töltők

### **MEGJEGYZÉS:**

- A listán felsorolt néhány kiegészítő megtalálható az eszköz csomagolásában standard kiegészítőként. Ezek országonként eltérőek lehetnek.

**Makita** Jan-Baptist Vinkstraat 2, 3070, Belgium  
**Makita Corporation** Anjo, Aichi, Japan